

12.21	12.21	12.21
Составитель	Составитель	Составитель
С.П.С.	С.П.С.	С.П.С.
С.П.С.	С.П.С.	С.П.С.
С.П.С.	С.П.С.	С.П.С.
С.П.С.	С.П.С.	С.П.С.
С.П.С.	С.П.С.	С.П.С.
С.П.С.	С.П.С.	С.П.С.

Имя	Код	Лист	И. Док.	Получено	Дата
Разработчик	Ал	Собр	С	09.23	
И. комп.	Др			09.23	Генплан
ГАП	Др			09.23	

  

Статус	Лист	Листов
Р	1	

ООО "Атлас Сити"



План 1 этажа на отм. 0.000 м М 1:50

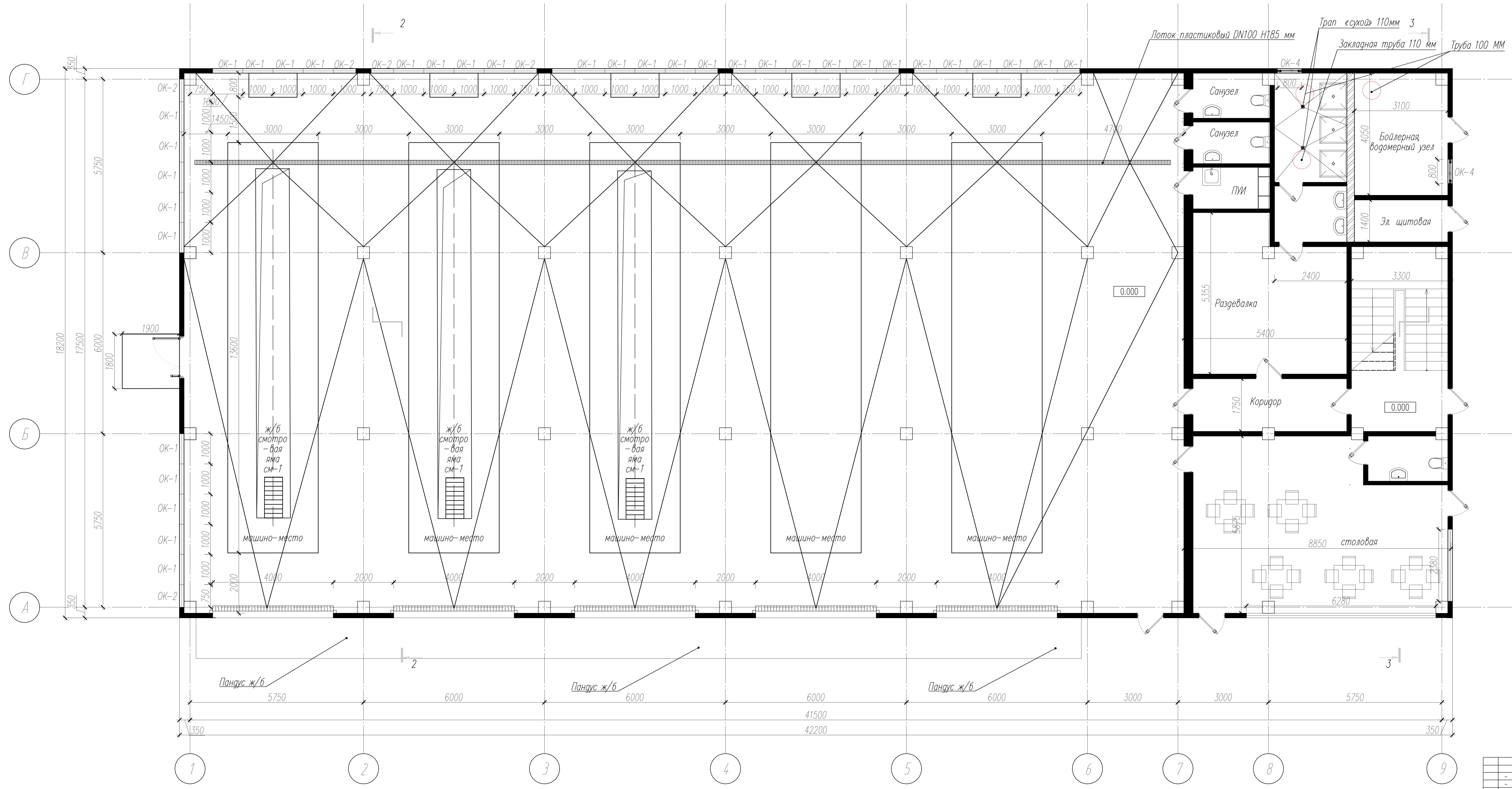

Составлено: 12.21  
 Составил: С.И. Сидоров  
 Проверил: Е.В. Козлов  
 12.21  
 12.21  
 12.21

Имя	Код	Лист	И. Док.	Подпись	Дата
Разработчик	А.С. Сидоров	2	09.23		
И. контр.	Д.И. Давыдов	09.23			
ГАП	Д.И. Давыдов	09.23			

Статус: Р  
 Лист: 2  
 Листов: 2

Итого: 000 "Атлас Сити"

План на отм. 2.450 М 1:50

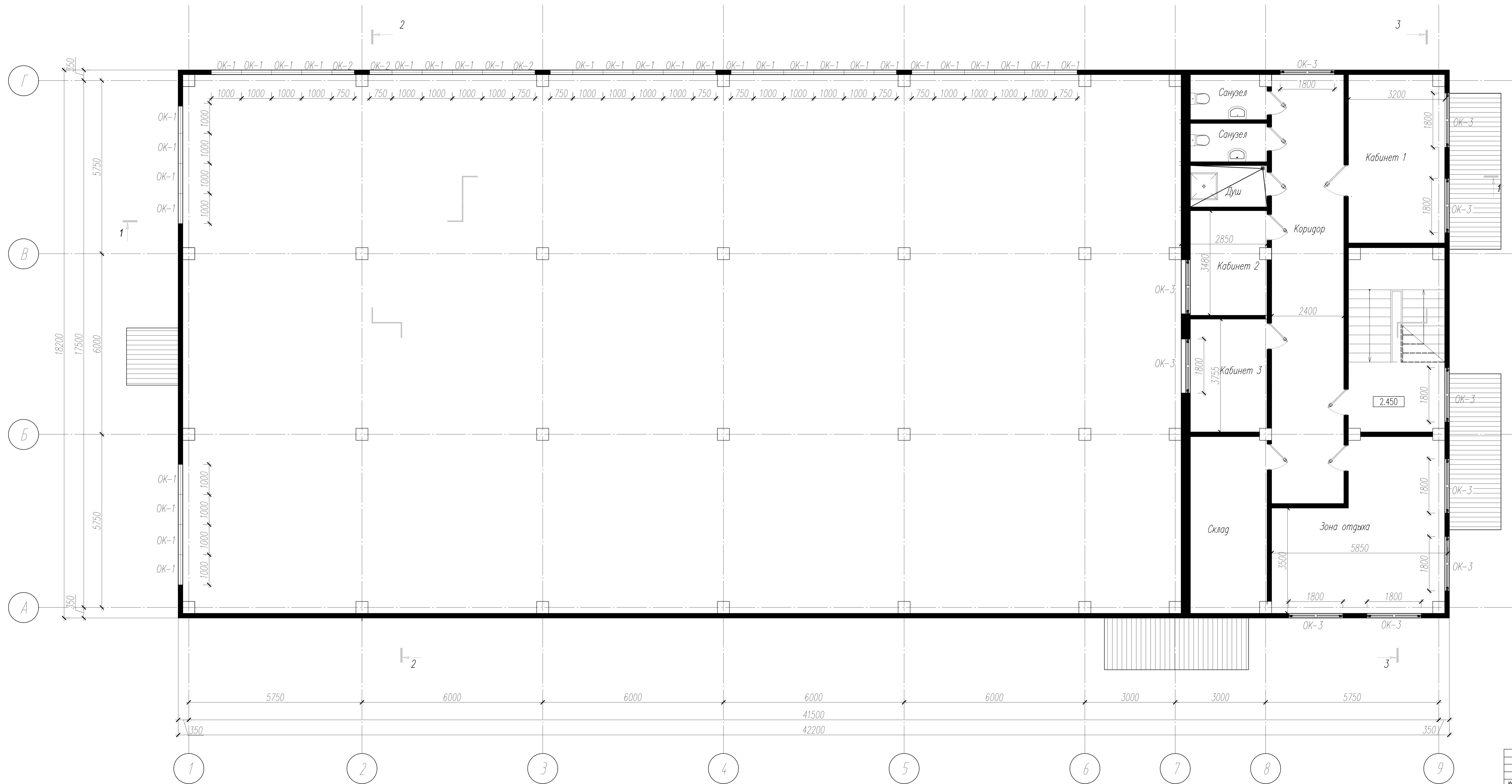

Имя И.Ф. Отчество	И.И. Иванов
Фамилия И.О.	Иванов И.О.
Имя И.Ф. Отчество	И.И. Иванов
Фамилия И.О.	Иванов И.О.
Имя И.Ф. Отчество	И.И. Иванов
Фамилия И.О.	Иванов И.О.

Имя	Козы	Лист	И. Док.	Подпись	Дата
Разработчик	Ал. Сабур				09.23
И. контр.	Дука				09.23
ГАП	Дука				09.23

Страница	Лист	Листов
Р	3	

План 2 этажа отм. 2.450  
ООО "Атлас Стил"

Разрез 1-1 М 1:50

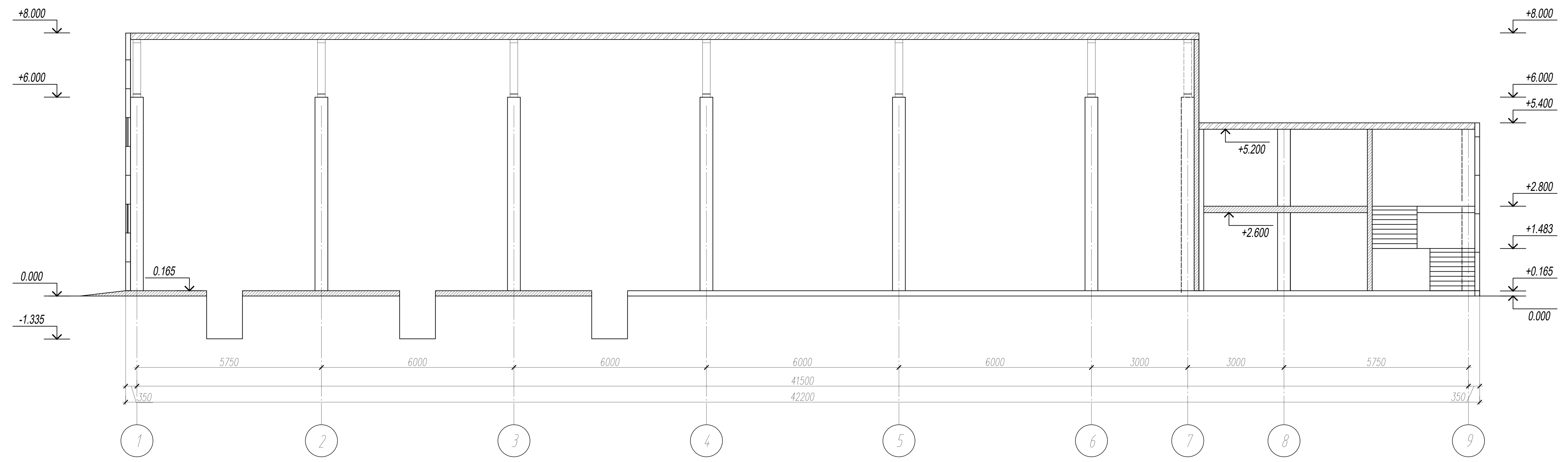

Разрез 2-2 М 1:50

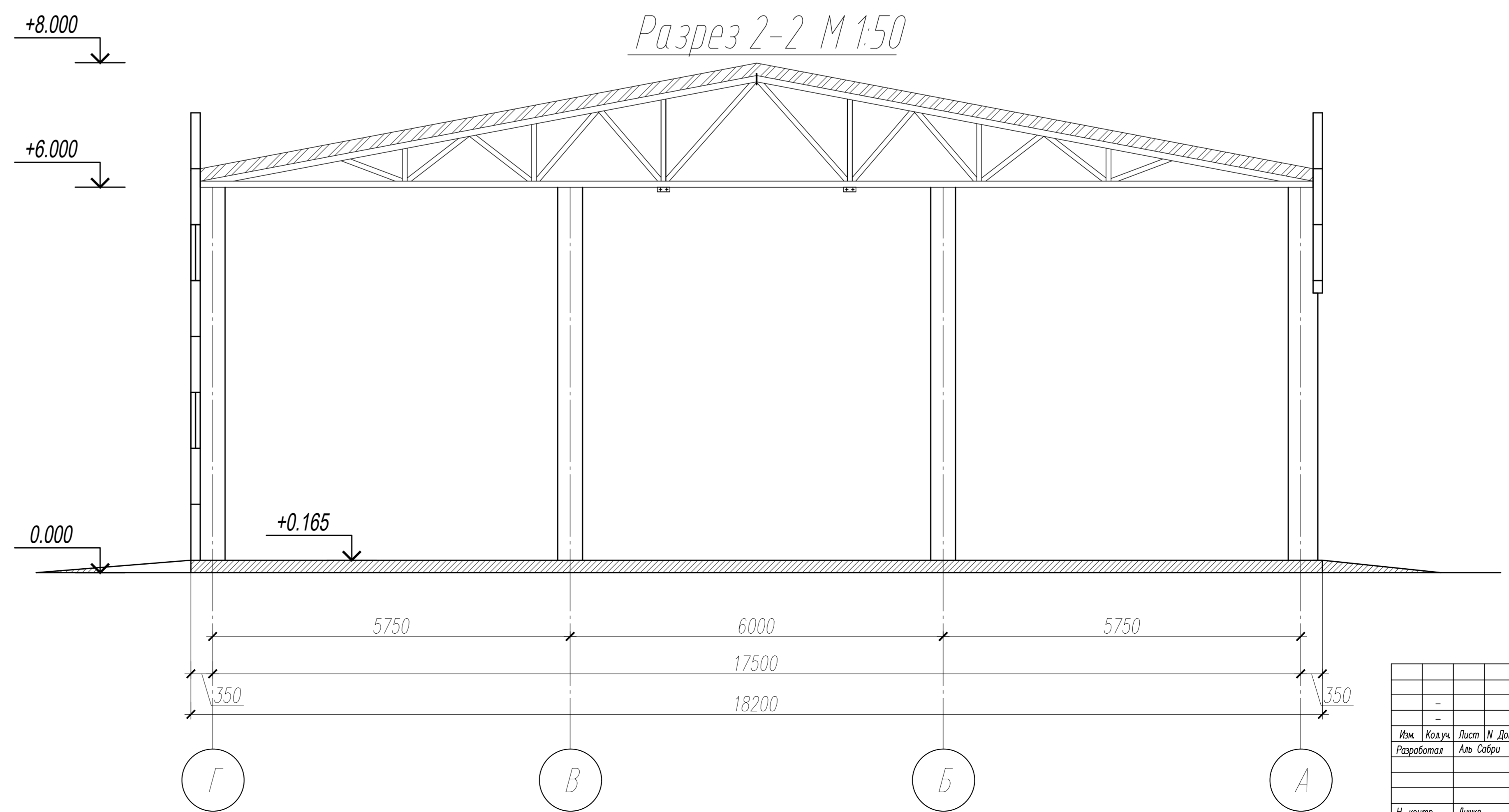

Разрез 3-3 М 1:50

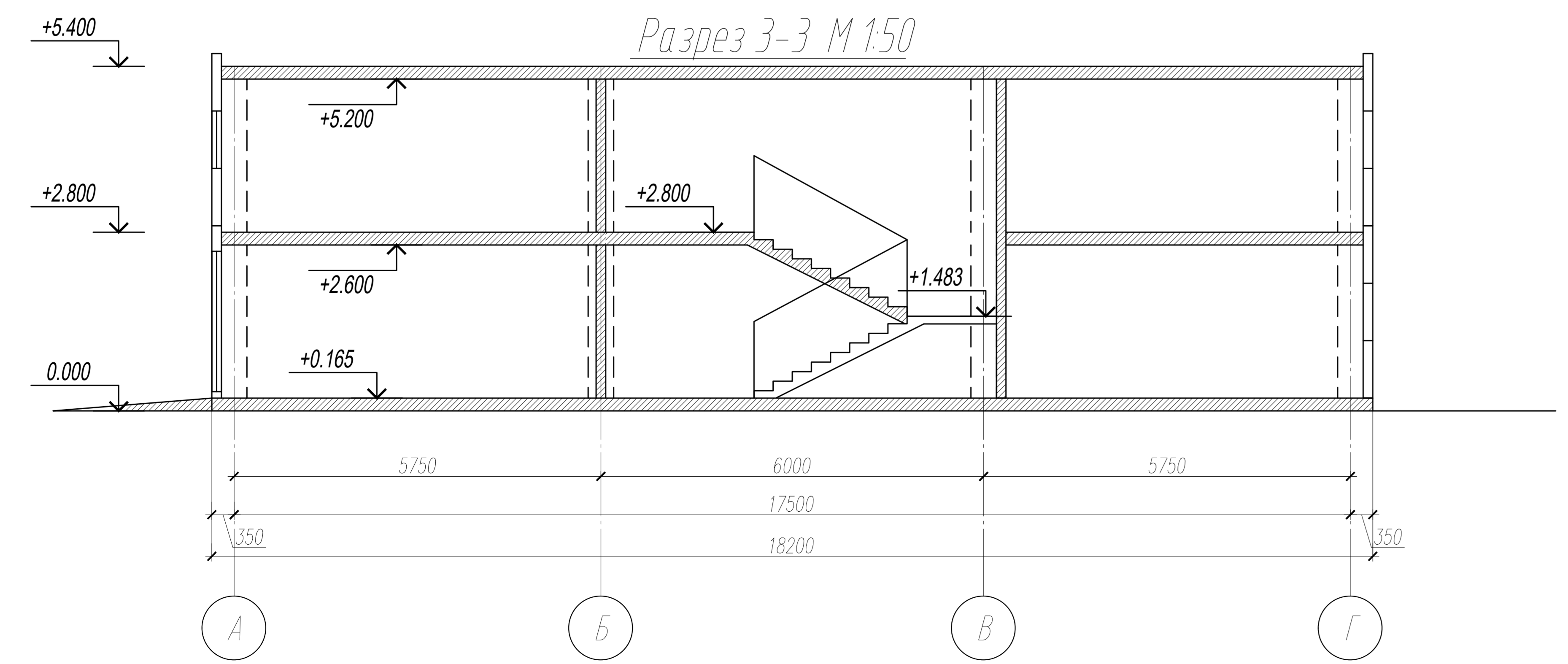

Имя	Колыма	Лист	И. Док.	Получено	Дата	Статус	Лист	Листов		
Разработка	Ано	Сбор	св	09.23	Р				4	000 "Амлес Суму"
И. контр.	Лука	09.23	Разрез							
ГАП	Лука	09.23								



Фасад в осях 1-9 М 1:50

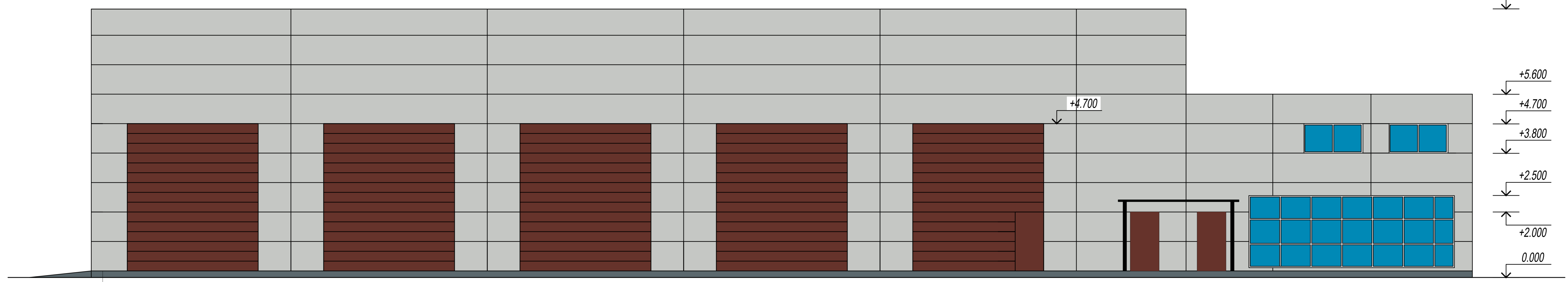

Фасад в осях 9-1 М 1:50

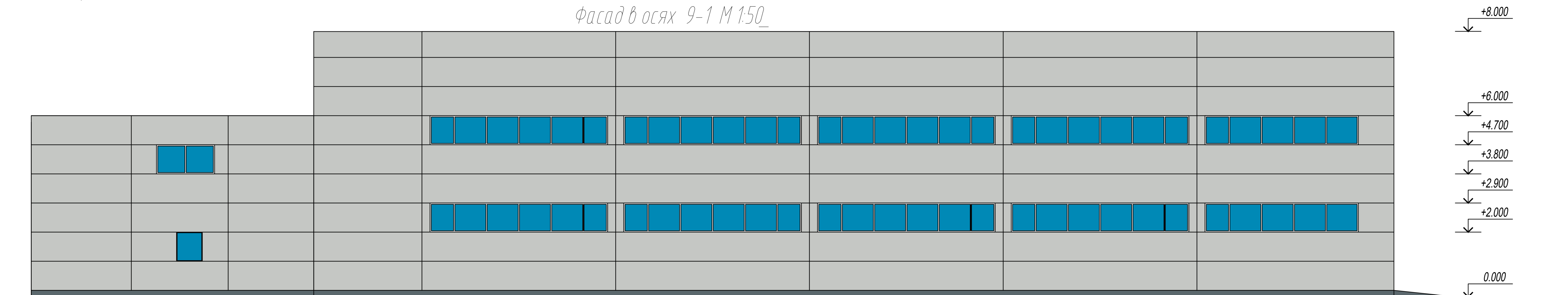

Фасад в осях А-Г М 1:50

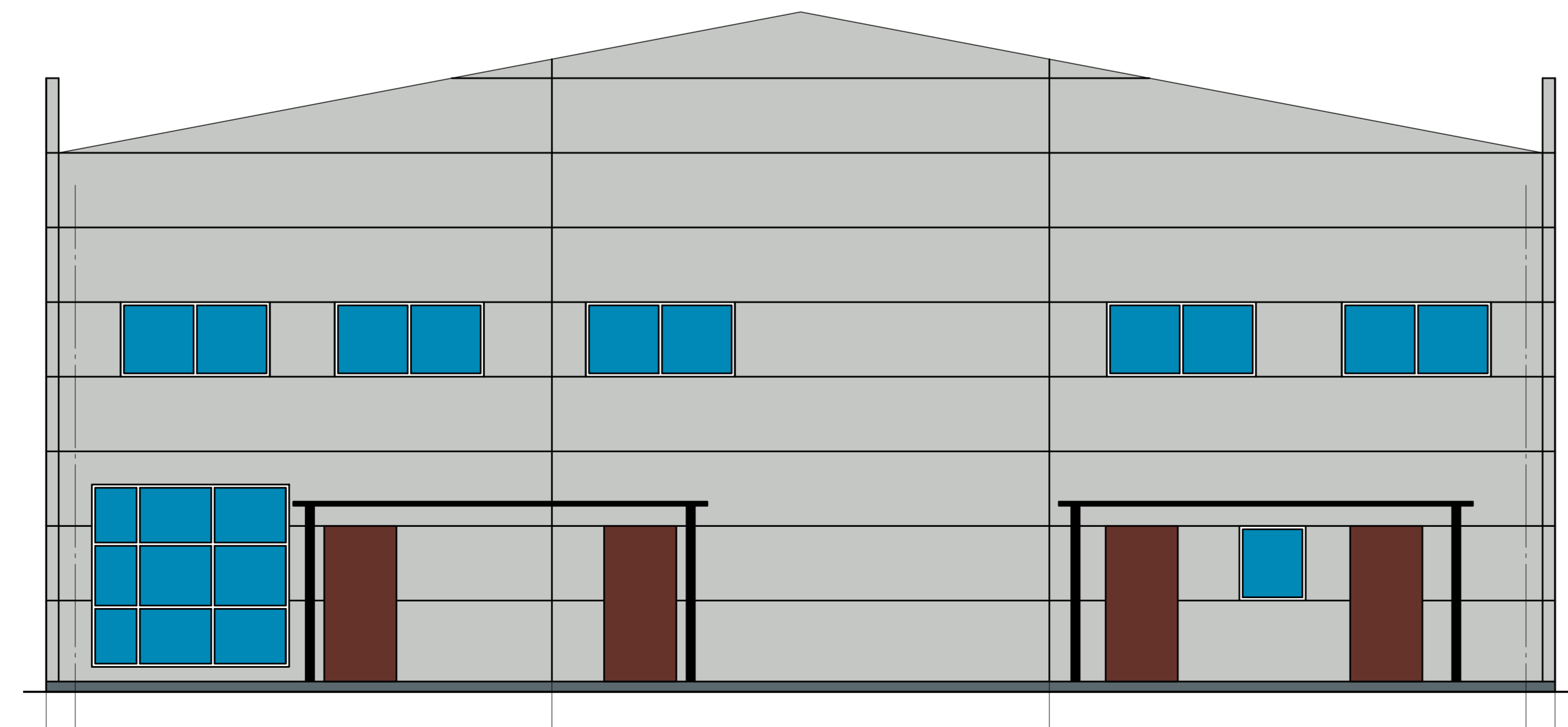

Фасад в осях Г-А М 1:50

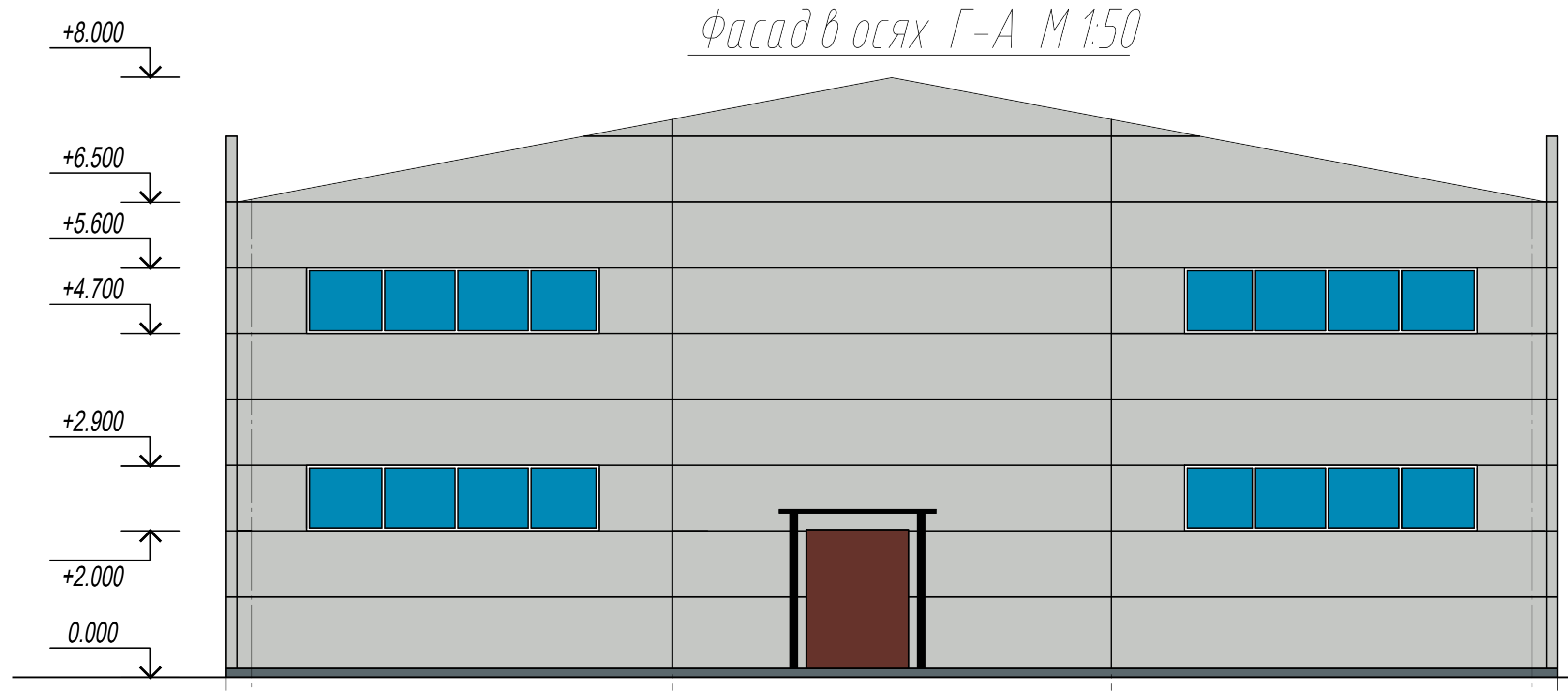

Имя	И.И.И.	И.И.И.	И.И.И.	И.И.И.	И.И.И.
Фамилия	И.И.И.	И.И.И.	И.И.И.	И.И.И.	И.И.И.
Имя	И.И.И.	И.И.И.	И.И.И.	И.И.И.	И.И.И.
Фамилия	И.И.И.	И.И.И.	И.И.И.	И.И.И.	И.И.И.

Имя	И.И.И.	И.И.И.	И.И.И.	И.И.И.	И.И.И.
Фамилия	И.И.И.	И.И.И.	И.И.И.	И.И.И.	И.И.И.
Имя	И.И.И.	И.И.И.	И.И.И.	И.И.И.	И.И.И.
Фамилия	И.И.И.	И.И.И.	И.И.И.	И.И.И.	И.И.И.