



Общество с Ограниченной Ответственностью
«СЕВСТРОЙЭКСПЕРТИЗА»
www.cce92.pф, эл. адрес: ooo.sse1@mail.ru, тел. +7 978 011 54 31
г. Севастополь Фиолентовское шоссе, 96/51 ИНН 92003548046

Стр. 1
Всего 100

Вид документа: ЗАКЛЮЧЕНИЕ ПО РЕЗУЛЬТАТАМ
ОБСЛЕДОВАНИЯ нежилого здания 23-й пожарно-спаса-
тельной части и склада 8-го пожарно-спасательного от-
ряда ФПС ГПС Главного управления МЧС России по Лу-
ганской Народной Республике, находящегося по адресу:
ЛНР, г. Первомайск, ул. лейтенанта Правика, 3

Обозначение ЗРО-09/2112/23

Статус
ФИН

Ред.
01

Дата
15.02.2024

УТВЕРЖДАЮ:

Директор

Зенькович А.Б.



"20" февраля 2024г.

ЗАКЛЮЧЕНИЕ

ПО РЕЗУЛЬТАТАМ ОБСЛЕДОВАНИЯ

**нежилого здания 23-й пожарно-спасательной части и склада 8-го
пожарно-спасательного отряда ФПС ГПС Главного управления
МЧС России по Луганской Народной Республике, находящегося по
адресу: ЛНР, г. Первомайск, ул. лейтенанта Правика, 3
(договор № 09/21112/23.)**



г. Севастополь
2024 год

	Общество с Ограниченной Ответственностью «СЕВСТРОЙЭКСПЕРТИЗА»	Стр. 2 Всего 100
Наименование документа: ЗАКЛЮЧЕНИЕ ПО РЕЗУЛЬТАТАМ ОБСЛЕДОВА- НИЯ нежилого здания 23-й пожарно-спасательной ча- сти и склада 8-го пожарно-спасательного отряда ФПС ГПС Главного управления МЧС России по Луганской Народной Республике, находящегося по адресу: ЛНР, г. Первомайск, ул. лейтенанта Правика, 3	Обозначение ЗРО-09/2112/23	
	Статус ФИН	Ред. 01 Дата 15.02.2024

СПИСОК ИСПОЛНИТЕЛЕЙ

Тадек Е.В.

руководитель группы
предпроектных
изысканий



организация работ, анализ
материалов обследования,
составление заключения
(выводы и рекомендации)

Черанев М.Е.

инженер

Выполнение обследова-
ния, документирование (в
том числе фотофиксация)
видимых дефектов и пр.,
составление отчета

СОДЕРЖАНИЕ

Введение	4
1. Краткая характеристика объекта обследования	7
1.1 Объемно-планировочные решения	9
1.2 Краткая характеристика основных конструктивных элементов.	10
1.3 Краткая характеристика природных и техногенных условий района	15
2. Результаты натурного обследования объекта.	18
3. Результаты испытаний материалов.	50
Выводы	54
Рекомендации.....	65
Перечень ссылок.....	67

	Общество с Ограниченной Ответственностью «СЕВСТРОЙЭКСПЕРТИЗА»	Стр. 3 Всего 100
Наименование документа: ЗАКЛЮЧЕНИЕ ПО РЕЗУЛЬТАТАМ ОБСЛЕДОВА- НИЯ нежилого здания 23-й пожарно-спасательной ча- сти и склада 8-го пожарно-спасательного отряда ФПС ГПС Главного управления МЧС России по Луганской Народной Республике, находящегося по адресу: ЛНР, г. Первомайск, ул. лейтенанта Правика, 3	Обозначение ЗРО-09/2112/23	
	Статус ФИН	Ред. 01 Дата 15.02.2024

Приложение А «Выписка из единого реестра сведений о членах саморегулируемых организаций в области инженерных изысканий и в области архитектурно-строительного проектирования и их обязательствах»

Приложение Б «Заключение по обследованию технического состояния здания»

Приложение В «Обмерные чертежи»

Приложение Г «Сертификаты проверок использованного оборудования»

	Общество с Ограниченной Ответственностью «СЕВСТРОЙЭКСПЕРТИЗА»	Стр. 4 Всего 100
Наименование документа: ЗАКЛЮЧЕНИЕ ПО РЕЗУЛЬТАТАМ ОБСЛЕДОВА- НИЯ нежилого здания 23-й пожарно-спасательной ча- сти и склада 8-го пожарно-спасательного отряда ФПС ГПС Главного управления МЧС России по Луганской Народной Республике, находящегося по адресу: ЛНР, г. Первомайск, ул. лейтенанта Правика, 3	Обозначение ЗРО-09/2112/23	
	Статус ФИН	Ред. 01 Дата 15.02.2024

Введение

Настоящая работа выполнена в соответствии с программой работ по договору № 09/2112/23 работ по обследованию, №ИГК 0000000727736233463 сотрудниками ООО "СЕВСТРОЙЭКСПЕРТИЗА".

Объект обследования – нежилое здание 23-й пожарно-спасательной части и склада 8-го пожарно-спасательного отряда ФПС ГПС Главного управления МЧС России по Луганской Народной Республике, находящегося по адресу: ЛНР, г. Первомайск, ул. лейтенанта Правика, 3.

Заказчик – ООО «СпецСнабТранс».

Цель выполнения работ - определение фактического (текущего) технического состояния конструкций здания, получение качественной оценки фактических показателей качества конструкций, с учетом изменений, происходящих во времени, для принятия решения о возможности использования конструкций по своему функциональному назначению и определению комплекса работ необходимых для приведения отдельных конструкций и инженерных систем, а также здания в целом в нормативное техническое состояние.

Этапы выполнения работ:

1-й этап: Выполнение предварительного обследования, представляющего собой визуальное обследование помещений здания специализированного спортивного зала с выявление дефектов и повреждений по внешним признакам с необходимыми замерами и их фиксацией, которое проводится в целях предварительной оценки технического состояния строительных конструкций и инженерного оборудования по внешним признакам. Подготовка материалов для инженерного детального обследования.

2-й этап: Выполнение детального обследования для определения точных геометрических параметров здания, конструкций, их элементов и узлов, а также параметров дефектов и повреждений, фактических характеристик материалов основных

	Общество с Ограниченной Ответственностью «СЕВСТРОЙЭКСПЕРТИЗА»	Стр. 5 Всего 100
Наименование документа: ЗАКЛЮЧЕНИЕ ПО РЕЗУЛЬТАТАМ ОБСЛЕДОВА- НИЯ нежилого здания 23-й пожарно-спасательной ча- сти и склада 8-го пожарно-спасательного отряда ФПС ГПС Главного управления МЧС России по Луганской Народной Республике, находящегося по адресу: ЛНР, г. Первомайск, ул. лейтенанта Правика, 3	Обозначение ЗРО-09/2112/23	
	Статус ФИН	Ред. 01 Дата 15.02.2024

несущих конструкций и их элементов, реальных эксплуатационных нагрузок и воздействий, воспринимаемых обследуемыми конструкциями с учетом влияния изменений вследствие длительной эксплуатации конструкций и здания в целом, на основе программы обследования.

Программа работ на этапе визуального обследования:

- первичное ознакомление с имеющимися данными (ПИБ паспорт, имеющиеся проекты предыдущих лет, планы, схемы ввода сетей ресурсосодержащих предприятий и т.д.);
- общая визуальная оценка конструкций;
- предварительные обмерные работы в объеме, необходимом для проведения обследования;
- документирование (в том числе фотофиксация) видимых дефектов, деформаций и пр.
- осмотр элементов здания, с осмотром и фиксацией имеющихся дефектов и/или деформаций несущих строительных конструкций;
- камеральная обработка и анализ полученной информации об объекте;
- уточнение необходимости проведения детального обследования составление и оформление отчета с выводами и рекомендациями.

Программа работ на этапе детального (инструментального) обследования:

- измерение необходимых для выполнения целей обследования геометрических параметров элементов здания, их элементов и узлов;
- разработка детальных обмерных планов, фасадов, разрезов.
- инструментальное определение параметров дефектов и повреждений их количественных и качественных показателей;
- определение фактических характеристик материалов основных несущих конструкций здания;

	Общество с Ограниченной Ответственностью «СЕВСТРОЙЭКСПЕРТИЗА»	Стр. 6 Всего 100
Наименование документа: ЗАКЛЮЧЕНИЕ ПО РЕЗУЛЬТАТАМ ОБСЛЕДОВА- НИЯ нежилого здания 23-й пожарно-спасательной ча- сти и склада 8-го пожарно-спасательного отряда ФПС ГПС Главного управления МЧС России по Луганской Народной Республике, находящегося по адресу: ЛНР, г. Первомайск, ул. лейтенанта Правика, 3	Обозначение ЗРО-09/2112/23	
	Статус ФИН	Ред. 01 Дата 15.02.2024

- измерение параметров эксплуатационной среды, присущей технологическому процессу в здании и сооружении;
- определение способов крепления конструкций здания, для определения расчетных параметров работы конструкций (в рекомендациях);
- анализ причин появления дефектов и повреждений в конструкциях;
- составление итогового документа (заключения) с выводами по результатам обследования.

Техническая диагностика состояния здания и его элементов выполнена на основе материалов обследования, в соответствии с требованиями, действующих правил и норм строительного проектирования, а также специальной технической литературы по обследованию и диагностике зданий и сооружений.

Определение технического состояния конструкций принято в соответствии с ГОСТ 31937-2011 ЗДАНИЯ И СООРУЖЕНИЯ Правила обследования и мониторинга технического состояния.

	Общество с Ограниченной Ответственностью «СЕВСТРОЙЭКСПЕРТИЗА»	Стр. 7 Всего 100
Наименование документа: ЗАКЛЮЧЕНИЕ ПО РЕЗУЛЬТАТАМ ОБСЛЕДОВАНИЯ нежилого здания 23-й пожарно-спасательной части и склада 8-го пожарно-спасательного отряда ФПС ГПС Главного управления МЧС России по Луганской Народной Республике, находящегося по адресу: ЛНР, г. Первомайск, ул. лейтенанта Правика, 3	Обозначение ЗРО-09/2112/23	
	Статус ФИН	Ред. 01 Дата 15.02.2024

1. Краткая характеристика объекта обследования

Объект обследования – нежилое здание 23-й пожарно-спасательной части и склада 8-го пожарно-спасательного отряда ФПС ГПС Главного управления МЧС России по Луганской Народной Республике, находящегося по адресу: ЛНР, г. Первомайск, ул. лейтенанта Правика, 3.

Рельеф участка - ровный без перепада высот.

Схему расположения участка и общий вид здания смотри на рис. 1.1.-1.3. Обмерный план наружных стен на отм.0.000 и план кровли, фасады здания представлены в приложении В.

Здание находится на окраине города Первомайска в юго-западной его части в промзоне. Представляет собой отдельностоящее сооружение, состоящее из двух совмещенных строений административных помещений, гаражных боксов для автотехники с подсобными помещениями, автоматизированной газовой котельной и башней для сушки пожарных рукавов. Башня используется как тренажерный комплекс и как склад. Внутривдворовая территория свободна от капитальных застроек. Территория ограждена. Для въезда-выезда используются автоматические ворота.

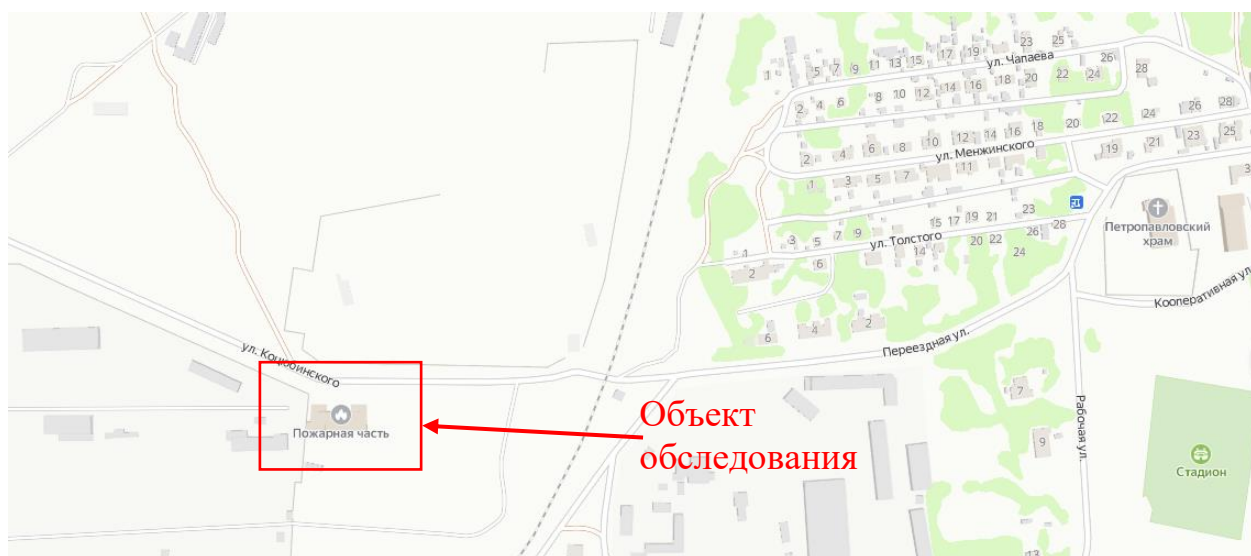

	Общество с Ограниченной Ответственностью «СЕВСТРОЙЭКСПЕРТИЗА»	Стр. 8 Всего 100
Наименование документа: ЗАКЛЮЧЕНИЕ ПО РЕЗУЛЬТАТАМ ОБСЛЕДОВА- НИЯ нежилого здания 23-й пожарно-спасательной ча- сти и склада 8-го пожарно-спасательного отряда ФПС ГПС Главного управления МЧС России по Луганской Народной Республике, находящегося по адресу: ЛНР, г. Первомайск, ул. лейтенанта Правика, 3	Обозначение ЗРО-09/2112/23	
	Статус ФИН	Ред. 01 Дата 15.02.2024

Рисунок 1.1 Схема расположения обследуемого здания.



Рисунок 1.2 Общий вид здания со стороны главного фасада.

	Общество с Ограниченной Ответственностью «СЕВСТРОЙЭКСПЕРТИЗА»	Стр. 9 Всего 100
Наименование документа: ЗАКЛЮЧЕНИЕ ПО РЕЗУЛЬТАТАМ ОБСЛЕДОВА- НИЯ нежилого здания 23-й пожарно-спасательной ча- сти и склада 8-го пожарно-спасательного отряда ФПС ГПС Главного управления МЧС России по Луганской Народной Республике, находящегося по адресу: ЛНР, г. Первомайск, ул. лейтенанта Правика, 3	Обозначение ЗРО-09/2112/23	
	Статус ФИН	Ред. 01 Дата 15.02.2024



Рисунок 1.3 Общий вид со стороны дворового фасада

Проектная документация на здание не сохранилась. Заказчиком предоставлены некомплектные планы БТИ 2017 года в бумажном исполнении. Схемы вводов сетей ресурсосодержащих предприятий (водоканал, энергообеспечение, теплообеспечение) не представлены.

Площадь застройки – 1560,1 м²;

Полезная площадь здания -1455,0 м²

Строительный объем здания – 4074,0 м³;

Степень огнестойкости здания - II

	Общество с Ограниченной Ответственностью «СЕВСТРОЙЭКСПЕРТИЗА»	Стр. 10 Всего 100
Наименование документа: ЗАКЛЮЧЕНИЕ ПО РЕЗУЛЬТАТАМ ОБСЛЕДОВАНИЯ нежилого здания 23-й пожарно-спасательной части и склада 8-го пожарно-спасательного отряда ФПС ГПС Главного управления МЧС России по Луганской Народной Республике, находящегося по адресу: ЛНР, г. Первомайск, ул. лейтенанта Правика, 3	Обозначение ЗРО-09/2112/23	
	Статус ФИН	Ред. 01 Дата 15.02.2024

Форма собственности объекта – Федеральная.

Обследуемое здание относится ко II (нормальному) уровню ответственности по ГОСТ 27751-2014 [7].

На момент обследования здание эксплуатируется круглосуточном режиме.

1.1 Объемно-планировочные решения

Здание разновысокое 1-но и 2-х этажное в части административных и хоз. помещений, гаражных боксов увеличенной высотности. Башня сушки рукавов 5 этажей. За отм. ± 0.000 здания принята отметка пола 1-го этажа здания. Отметка пола 2-го этажа 3.050м. Отметка пола 1-го этажа в осях «А-Г» – «3-4» -0.400мм. Высота помещений 1 этажа – 3.65м. Высота 2-го этажа - 2.95м

Максимальные габаритные размеры здания в плане 49,259мх22,600м.

Максимальная высота – здание башни для сушки рукавов -18 м.

Планы этажей, план кровли и фасады- смотри в приложении А.

Фундаменты - Тип1 – фундаменты сборные бетонные из бетонных блоков ФБС, Тип2 – столбчатые стаканного типа сборные железобетонные.

Колонны сборные железобетонные 300х300мм в поперечном стоечно-ригельном железобетонном каркасе.

Ригели сборные железобетонные в поперечном стоечно-ригельном железобетонном каркасе.

Наружные стены выполнены из панелей железобетонных сборных, внутренние из силикатного и керамического кирпича.

Перекрытия – сборные железобетонные пустотные, шириной 1200 и 1500мм.

Кровля – плоская, мягкая из наплавливаемых материалов.

Окна - из ПВХ профилей с двухкамерным стеклопакетом.

Двери – деревянных из ДВП, деревянные из массива, ПВХ профилей, из стального

	Общество с Ограниченной Ответственностью «СЕВСТРОЙЭКСПЕРТИЗА»	Стр. 11 Всего 100
Наименование документа: ЗАКЛЮЧЕНИЕ ПО РЕЗУЛЬТАТАМ ОБСЛЕДОВА- НИЯ нежилого здания 23-й пожарно-спасательной ча- сти и склада 8-го пожарно-спасательного отряда ФПС ГПС Главного управления МЧС России по Луганской Народной Республике, находящегося по адресу: ЛНР, г. Первомайск, ул. лейтенанта Правика, 3	Обозначение ЗРО-09/2112/23	
	Статус ФИН	Ред. 01 Дата 15.02.2024

листа. Ворота из стального каркаса, обшитого ДСП, окрашенного масляными соста-
вами, с витражными стеклянными проемами.

1.2 Краткая характеристика основных конструктивных элементов.

Тип конструкций и характеристики основных несущих элементов здания определя-
лись во время обследования путем геометрических измерений и визуального
осмотра, а также в ходе анализа имеющейся документации.

Схема здания - каркасное с перекрестным расположением ригелей.

Фундаменты и основание

Тип1 – фундаменты сборные бетонные из бетонных блоков ФБС 2400х400х580 на
цементно-известковом растворе М150. Основание под фундаментами не установ-
лено. Глубина заложения фундаментов -2500мм.

Тип2 – столбчатые стаканного типа сборные железобетонные.

Наружные стены

- стены основного здания выполнены из панелей железобетонных сборных толщи-
ной 300мм. Локальные заделки из силикатного кирпича.

Внутренние стены и перегородки из керамического и силикатного кирпича. Тол-
щина перегородок стен 100-150 мм. со штукатуркой.

Фасады оштукатурены декоративной штукатуркой «короед» по стеклотканевой
сетке только со стороны главного фасада. Дворовый фасад и боковые фасады - без
отделки.

Перекрытия - сборные железобетонные.

Конструкции перекрытий и покрытия

Перекрытие - сборные железобетонные плиты пустотные размером 6000х1200 и
6000-1500мм. с опиранием на ригели и балки.

Пролет балок составляет 6000мм. и 3000мм.

	Общество с Ограниченной Ответственностью «СЕВСТРОЙЭКСПЕРТИЗА»	Стр. 12 Всего 100
Наименование документа: ЗАКЛЮЧЕНИЕ ПО РЕЗУЛЬТАТАМ ОБСЛЕДОВА- НИЯ нежилого здания 23-й пожарно-спасательной ча- сти и склада 8-го пожарно-спасательного отряда ФПС ГПС Главного управления МЧС России по Луганской Народной Республике, находящегося по адресу: ЛНР, г. Первомайск, ул. лейтенанта Правика, 3	Обозначение ЗРО-09/2112/23	
	Статус ФИН	Ред. 01 Дата 15.02.2024

Лестничные марши и площадки – из сборных железобетонных конструкций ЛМ и ЛП. Ограждения металлические. Поручень отсутствует.

Внутренняя отделка.

Административные помещения.

- стены -штукатурка, панели ПВХ, масляная окраска, акриловая окраска, плитка керамическая (с/у,подсобки).
- потолки – штукатурка, плитка ПВХ, силикатная окраска.
- полы – бетонная подготовка, стяжка цементная, плитка керамическая, линолеум.

Гаражные боксы.

- стены – окраска силикатными составами
- потолки - окраска силикатными составами
- полы – бетонные мозаичные

Башня для сушки рукавов - нет отделки.

Котельная.

- стены – штукатурка, окраска силикатными составами.
- потолки - окраска силикатными составами.
- бетонное основание.

Кровля - плоская, мягкая из наплавливаемых материалов в 3 слоя с нахлестами.

Водосток -водосток в здании внутренний организованный в чугунных трубах 110мм. и ПВХ трубах 100мм. и 50мм.

Заполнение оконных проемов: Большая часть окон в здании выполнены из разнообразных конструкций. Основные из ПВХ профилей с двухкамерным стеклопакетом. Окна оснащены подоконной доской из ПВХ и оконными сливами из стального листа, окрашенного в белый цвет. Размеры окон стандартные. По ширине выполнены 4-х типоразмеров.

Заполнение дверных проемов выполнено из разнообразных материалов – деревянных из ДВП, деревянных из массива, ПВХ профилей, из стального листа. Ворота

	Общество с Ограниченной Ответственностью «СЕВСТРОЙЭКСПЕРТИЗА»	Стр. 13 Всего 100
Наименование документа: ЗАКЛЮЧЕНИЕ ПО РЕЗУЛЬТАТАМ ОБСЛЕДОВА- НИЯ нежилого здания 23-й пожарно-спасательной ча- сти и склада 8-го пожарно-спасательного отряда ФПС ГПС Главного управления МЧС России по Луганской Народной Республике, находящегося по адресу: ЛНР, г. Первомайск, ул. лейтенанта Правика, 3	Обозначение ЗРО-09/2112/23	
	Статус ФИН	Ред. 01 Дата 15.02.2024

выполнены из стального каркаса, обшитого ДСП, окрашенного масляными соста-
вами, с витражными стеклянными проемами.

Отмостка –асфальтобетон.

Система водоснабжения.

Водоснабжение здания из городской системы водопровода. Ввод трубы под землей
от колодца выполнен трубой Ø50мм. Внутренняя разводка трубами Ø30мм, Ø20мм
Ø15мм. Водомерный узел расположен на лестничной клетке.

Система канализации.

Система канализации со сбросом в городскую систему канализации выполнена чу-
гунными трубами Ø110мм .

Система отопления.

Система отопления на газу – от собственной котельной. Оборудование: газовый ко-
тел 98 кВт, давление 0.2 МПа. Трубопроводы стальные. Радиаторы различного типа
(конвекторные, трубного 100мм.).

Система электроснабжения

Система электроснабжения здания осуществляется от общегородских сетей (0.4кВ)
В здании предусмотрен 1 ввод кабелем ВВГнг-LS-5х6 подземная прокладка.
Оборудована электрощитовая.

Система вентиляции.

Система вентиляции естественная. В стальных коробах из нержавеющей стали
сеч.100х200мм.

Система пожарной сигнализации.

На момент обследования система пожарной сигнализации отсутствует.

Система оповещения

На момент обследования система оповещения отсутствует.

Система видеонаблюдения.

Система видеонаблюдения отсутствует.

	Общество с Ограниченной Ответственностью «СЕВСТРОЙЭКСПЕРТИЗА»	Стр. 14 Всего 100
Наименование документа: ЗАКЛЮЧЕНИЕ ПО РЕ- ЗУЛЬТАТАМ ОБСЛЕДОВАНИЯ нежилого здания 23- й пожарно-спасательной части и склада 8-го пожарно- спасательного отряда ФПС ГПС Главного управления МЧС России по Луганской Народной Республике, нахо- дящегося по адресу: ЛНР, г. Первомайск, ул. лейтенанта Правика, 3	Обозначение ЗРО 09/2112/23	
	Статус ФИН	Ред. 01 Дата 15.02.202

1.3 Краткая характеристика природных и техногенных условий района

В административном отношении участок изысканий находится по адресу: Россий-
ская Федерация, ЛНР, г.Первомайск, ул.Правика,3

Климат умеренно континентальный. Зима сравнительно холодная, с резкими восточ-
ными и юго-восточными ветрами, заморозками. Лето знойное, вторая его половина
заметно сухая. Осень солнечная, теплая, сухая.

Согласно СП 131.13330.2020 исследуемая территория относится ко II климатиче-
скому району.

Характеристика основных метеоэлементов приводится по СП 131.13330.2020 «Стро-
ительная климатология» Изменение.2.

Главные климатические показатели данного района по обобщенным данным метео-
рологических исследований следующие:

- среднегодовая температура воздуха +8,8 °С;
- средняя температура июля + 22,2 °С;
- средняя температура января - 4,6 °С;
- заморозки первые осенние – 2-я декада ноября;
- заморозки последние весенние – конец марта;
- безморозный период – 265 дней;
- среднегодовая норма осадков – 612;
- период с температурой <8°С – 173 дня;

Глубина промерзания грунта согласно СП 22.13330.2016 п.5.5.3 для суглинков и
глин - 0.76м

Согласно сейсмическому микрорайонированию (СП 14.13330.2018 район изысканий
относится к 6-ти бальной зоне по сейсмической опасности.

	Общество с Ограниченной Ответственностью «СЕВСТРОЙЭКСПЕРТИЗА»	Стр. 15 Всего 100
Наименование документа: ЗАКЛЮЧЕНИЕ ПО РЕ- ЗУЛЬТАТАМ ОБСЛЕДОВАНИЯ нежилого здания 23- й пожарно-спасательной части и склада 8-го пожарно- спасательного отряда ФПС ГПС Главного управления МЧС России по Луганской Народной Республике, нахо- дящегося по адресу: ЛНР, г. Первомайск, ул. лейтенанта Правика, 3	Обозначение ЗРО 09/2112/23	
	Статус ФИН	Ред. 01 Дата 15.02.202

Таблица 1.3.1. Климатические характеристики г. Первомайск Луганской народной республики.

Климатические характеристики	Значения
Абсолютный минимум температуры воз- духа в холодный период, °С	-42
Абсолютный максимум температуры воз- духа в теплый период, °С	42
Среднемесячная температура января, °С	-4,6
Среднемесячная температура июля, °С	22.2
Количество осадков за год, мм, в том числе:	612
- за ноябрь-март;	271
- за апрель-октябрь.	341

Район застройки относится к следующим районам:

II – по весу снегового покрова снеговому району с нормативным значением сне-
говой нагрузки 120 кг/м² согласно СП 20.13330.2016.

III – по давлению ветра с нормативным значением ветрового давления -0.38кПа

	Общество с Ограниченной Ответственностью «СЕВСТРОЙЭКСПЕРТИЗА»	Стр. 16 Всего 100
Наименование документа: ЗАКЛЮЧЕНИЕ ПО РЕ- ЗУЛЬТАТАМ ОБСЛЕДОВАНИЯ нежилого здания 23- й пожарно-спасательной части и склада 8-го пожарно- спасательного отряда ФПС ГПС Главного управления МЧС России по Луганской Народной Республике, нахо- дящегося по адресу: ЛНР, г. Первомайск, ул. лейтенанта Правика, 3	Обозначение ЗРО 09/2112/23	
	Статус ФИН	Ред. 01 Дата 15.02.202

2. Результаты натурного обследования объекта.

Обследование объекта проводилось в январе 2024 года сотрудниками ООО «СЕВСТРОЙЭКСПЕРТИЗА». На момент обследования здание эксплуатируется в круглосуточном режиме.

При выполнении визуального обследования здания выполнялось:

- 1) обследование элементов конструкций с определением характера и параметров повреждений;
- 2) составление схем дефектов и повреждений с фиксацией их мест и характера;
- 3) фотофиксация дефектов и повреждений;
- 4) проверки наличия характерных деформаций в здании и его отдельных строительных конструкций (прогибы, крены, выгибы, перекосы, разломы и т.п.);
- 5) уточнение конструктивной схемы здания, выявление несущих конструкций по этажам и их расположение;
- 6) измерение необходимых геометрических параметров зданий, конструкций, их элементов и узлов;
- 7) определение фактических характеристик материалов основных несущих конструкций и их элементов;
- 8) определение особенностей близлежащих участков территории, вертикальной планировки, организации отвода поверхностных вод;

Техническое состояние отдельных конструкций определяется в результате общего анализа дефектов и повреждений.

По техническому состоянию обследуемые элементы конструкций здания классифицируются по категориям:

-нормативное техническое состояние: категория технического состояния, при котором количественные и качественные значения параметров всех критериев оценки технического состояния строительных конструкций зданий и сооружений, включая состояние грунтов основания, соответствуют установленным в проектной документации значениям с учетом пределов их изменения.

	Общество с Ограниченной Ответственностью «СЕВСТРОЙЭКСПЕРТИЗА»	Стр. 17 Всего 100
Наименование документа: ЗАКЛЮЧЕНИЕ ПО РЕЗУЛЬТАТАМ ОБСЛЕДОВАНИЯ нежилого здания 23-й пожарно-спасательной части и склада 8-го пожарно-спасательного отряда ФПС ГПС Главного управления МЧС России по Луганской Народной Республике, находящегося по адресу: ЛНР, г. Первомайск, ул. лейтенанта Правика, 3	Обозначение ЗРО 09/2112/23	
	Статус ФИН	Ред. 01
<p>- работоспособное техническое состояние: категория технического состояния, при которой некоторые из числа оцениваемых контролируемых параметров не отвечают требованиям проекта или норм, но имеющиеся нарушения требований в конкретных условиях эксплуатации не приводят к нарушению работоспособности, и необходимая несущая способность конструкций и грунтов основания с учетом влияния имеющихся дефектов и повреждений обеспечивается.</p> <p>- ограниченно-работоспособное техническое состояние: категория технического состояния строительной конструкции или здания и сооружения в целом, включая состояние грунтов основания, при которой имеются крены, дефекты и повреждения, приведшие к снижению несущей способности, но отсутствует опасность внезапного разрушения, потери устойчивости или опрокидывания, и функционирование конструкций и эксплуатация здания или сооружения возможны либо при контроле (мониторинге) технического состояния, либо при проведении необходимых мероприятий по восстановлению или усилению конструкций и (или) грунтов основания и последующем мониторинге технического состояния (при необходимости).</p> <p>- недопустимое техническое состояние (предаварийное): объекты находятся на грани серьезных разрушений и повреждений. Не пригодны для эксплуатации и представляют угрозу при дальнейшем использовании. Требуют реконструкции или капитального ремонта.</p> <p>- аварийное состояние: категория технического состояния строительной конструкции или здания и сооружения в целом, включая состояние грунтов основания, характеризующаяся повреждениями и деформациями, свидетельствующими об исчерпании несущей способности и опасности обрушения и (или) характеризующаяся кренами, которые могут вызвать потерю устойчивости объекта.</p>		

	Общество с Ограниченной Ответственностью «СЕВСТРОЙЭКСПЕРТИЗА»	Стр. 18 Всего 100
Наименование документа: ЗАКЛЮЧЕНИЕ ПО РЕ- ЗУЛЬТАТАМ ОБСЛЕДОВАНИЯ нежилого здания 23- й пожарно-спасательной части и склада 8-го пожарно- спасательного отряда ФПС ГПС Главного управления МЧС России по Луганской Народной Республике, нахо- дящегося по адресу: ЛНР, г. Первомайск, ул. лейтенанта Правика, 3	Обозначение ЗРО 09/2112/23	
	Статус ФИН	Ред. 01 Дата 15.02.202

Обследование элементов здания.

2.1. Основания и фундаменты

Обследования фундаментов выполнялось косвенными методами по состоянию внутренних частей фундамента, вышележащих конструкций на момент обследования.

При визуальном обследовании в кладке фундаментных блоков 1 типа имеются в наличии трещины шириной раскрытия от 1 мм. до 4мм. Трещины застарелые, характеризуются осадкой здания после строительства.

Фундаменты 2 типа – столбчатые стаканного типа сборные железобетонные, на которых опирается основной каркас здания видимых дефектов не имеют.



	Общество с Ограниченной Ответственностью «СЕВСТРОЙЭКСПЕРТИЗА»	Стр. 19 Всего 100
Наименование документа: ЗАКЛЮЧЕНИЕ ПО РЕ- ЗУЛЬТАТАМ ОБСЛЕДОВАНИЯ нежилого здания 23- й пожарно-спасательной части и склада 8-го пожарно- спасательного отряда ФПС ГПС Главного управления МЧС России по Луганской Народной Республике, нахо- дящегося по адресу: ЛНР, г. Первомайск, ул. лейтенанта Правика, 3	Обозначение ЗРО 09/2112/23	
	Статус ФИН	Ред. 01 Дата 15.02.202



Результат: При осмотре фундаментов обнаружены трещины в кладочных швах фунда-
ментных блоков.

	Общество с Ограниченной Ответственностью «СЕВСТРОЙЭКСПЕРТИЗА»	Стр. 20 Всего 100
Наименование документа: ЗАКЛЮЧЕНИЕ ПО РЕ- ЗУЛЬТАТАМ ОБСЛЕДОВАНИЯ нежилого здания 23- й пожарно-спасательной части и склада 8-го пожарно- спасательного отряда ФПС ГПС Главного управления МЧС России по Луганской Народной Республике, нахо- дящегося по адресу: ЛНР, г. Первомайск, ул. лейтенанта Правика, 3	Обозначение ЗРО 09/2112/23	
	Статус ФИН	Ред. 01 Дата 15.02.202

План подвала в осях 3-3с на отм. -3.500

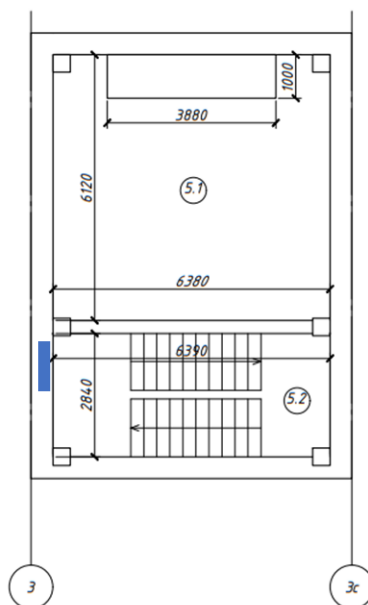

Износ:40%

Категория технического состояния основания и фундаментов оценивается как **ограниченно-работоспособное.**

2.2. Отмостка и цоколь

Отмостка вокруг здания выполнена из асфальтобетона в процессе проведения ремонтных работ. Цоколь до отмостки. От наружных стен не выделен.

Износ отмостки:40%

Категория технического состояния **работоспособное.**

2.3. Стены наружные.

При обследовании наружных стен здания проводилась оценка состояния колонн, ригелей ферм, балок, кладки, отделки стен.

В кладке стен обнаружены следующие дефекты и повреждения:

Наименование документа: ЗАКЛЮЧЕНИЕ ПО РЕ-
ЗУЛЬТАТАМ ОБСЛЕДОВАНИЯ нежилого здания 23-
й пожарно-спасательной части и склада 8-го пожарно-
спасательного отряда ФПС ГПС Главного управления
МЧС России по Луганской Народной Республике, нахо-
дящегося по адресу: ЛНР, г. Первомайск, ул. лейтенанта
Правика, 3

Обозначение ЗРО 09/2112/23

Статус
ФИН

Ред.
01

Дата
15.02.202

- по оси 2-А (а также по оси В-1) имеются трещины от 0.5мм. до 10мм. в зоне примы-
кания кладки к колонне и ригелям, свидетельствующие о продолжающихся неравно-
мерных деформациях основания. Трещины застарелые, образованы в период осадки
здания после строительства.

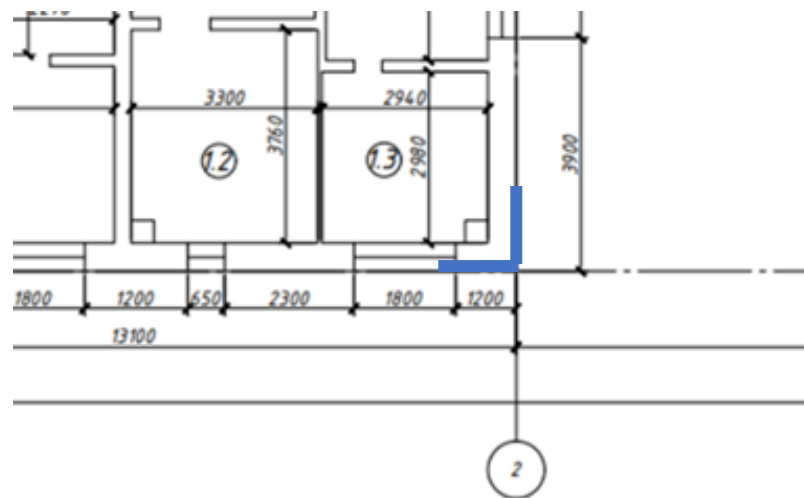

Наименование документа: ЗАКЛЮЧЕНИЕ ПО РЕ-
ЗУЛЬТАТАМ ОБСЛЕДОВАНИЯ нежилого здания 23-
й пожарно-спасательной части и склада 8-го пожарно-
спасательного отряда ФПС ГПС Главного управления
МЧС России по Луганской Народной Республике, нахо-
дящегося по адресу: ЛНР, г. Первомайск, ул. лейтенанта
Правика, 3

Обозначение ЗРО 09/2112/23

Статус
ФИН

Ред.
01

Дата
15.02.202



На фундаментах разрушения отсутствуют.

Наименование документа: ЗАКЛЮЧЕНИЕ ПО РЕЗУЛЬТАТАМ ОБСЛЕДОВАНИЯ нежилого здания 23-й пожарно-спасательной части и склада 8-го пожарно-спасательного отряда ФПС ГПС Главного управления МЧС России по Луганской Народной Республике, находящегося по адресу: ЛНР, г. Первомайск, ул. лейтенанта Правика, 3

Обозначение ЗРО 09/2112/23

Статус
ФИН

Ред.
01

Дата
15.02.2022



Микротрещины на штукатурке фасада здания

Наименование документа: ЗАКЛЮЧЕНИЕ ПО РЕЗУЛЬТАТАМ ОБСЛЕДОВАНИЯ нежилого здания 23-й пожарно-спасательной части и склада 8-го пожарно-спасательного отряда ФПС ГПС Главного управления МЧС России по Луганской Народной Республике, находящегося по адресу: ЛНР, г. Первомайск, ул. лейтенанта Правика, 3

Обозначение ЗРО 09/2112/23

Статус
ФИН

Ред.
01

Дата
15.02.202



Трещины на внутренней стене здания между осями 1-2 по оси Б в пом.1.12

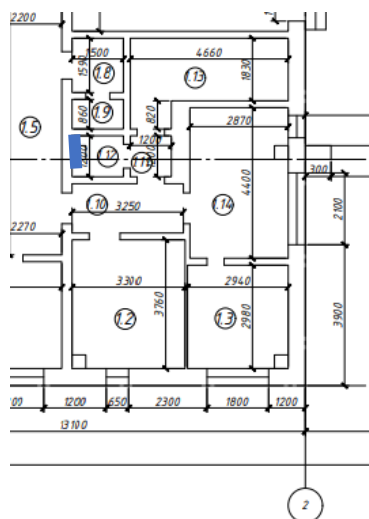

	Общество с Ограниченной Ответственностью «СЕВСТРОЙЭКСПЕРТИЗА»	Стр. 25 Всего 100
Наименование документа: ЗАКЛЮЧЕНИЕ ПО РЕ- ЗУЛЬТАТАМ ОБСЛЕДОВАНИЯ нежилого здания 23- й пожарно-спасательной части и склада 8-го пожарно- спасательного отряда ФПС ГПС Главного управления МЧС России по Луганской Народной Республике, нахо- дящегося по адресу: ЛНР, г. Первомайск, ул. лейтенанта Правика, 3	Обозначение ЗРО 09/2112/23	
	Статус ФИН	Ред. 01 Дата 15.02.202

Результат: Имеются трещины на внутренней стене здания между осями 1-2 по оси Б шириной до 10мм.

Износ:20%

Категория технического состояния: **состояние наружных стен ограниченно-работоспособное.**

2.4 Стены внутренние, перегородки.



Фото 2.2 трещины на внутренней стене здания в осях 1 А-Б

Наименование документа: ЗАКЛЮЧЕНИЕ ПО РЕЗУЛЬТАТАМ ОБСЛЕДОВАНИЯ нежилого здания 23-й пожарно-спасательной части и склада 8-го пожарно-спасательного отряда ФПС ГПС Главного управления МЧС России по Луганской Народной Республике, находящегося по адресу: ЛНР, г. Первомайск, ул. лейтенанта Правика, 3

Обозначение ЗРО 09/2112/23

Статус
ФИН

Ред.
01

Дата
15.02.202

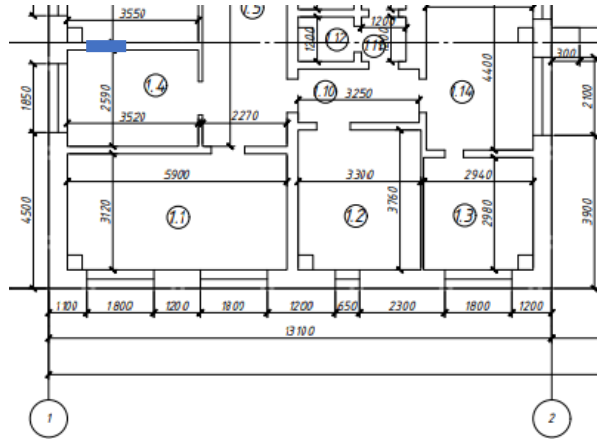

Результат: на внутренних стенах имеются застарелые трещины 3-10 мм

Износ: 20%

Категория технического состояния: состояние внутренних несущих стен оценивается как **ограниченно-работоспособное**.

Состояние перегородок оценивается как **работоспособное техническое состояние**.

2.5. Колонны

Значительные дефекты отсутствуют



Фото

Наименование документа: ЗАКЛЮЧЕНИЕ ПО РЕ-
ЗУЛЬТАТАМ ОБСЛЕДОВАНИЯ нежилого здания 23-
й пожарно-спасательной части и склада 8-го пожарно-
спасательного отряда ФПС ГПС Главного управления
МЧС России по Луганской Народной Республике, нахо-
дящегося по адресу: ЛНР, г. Первомайск, ул. лейтенанта
Правика, 3

Обозначение ЗРО 09/2112/23

Статус
ФИН

Ред.
01

Дата
15.02.202



Износ:20%

Наименование документа: ЗАКЛЮЧЕНИЕ ПО РЕ-
ЗУЛЬТАТАМ ОБСЛЕДОВАНИЯ нежилого здания 23-
й пожарно-спасательной части и склада 8-го пожарно-
спасательного отряда ФПС ГПС Главного управления
МЧС России по Луганской Народной Республике, нахо-
дящегося по адресу: ЛНР, г. Первомайск, ул. лейтенанта
Правика, 3

Обозначение ЗРО 09/2112/23

Статус
ФИН

Ред.
01

Дата
15.02.202

Категория технического состояния: состояние колонн оценивается как **работоспо-
собное.**

2.6. Ригели, балки

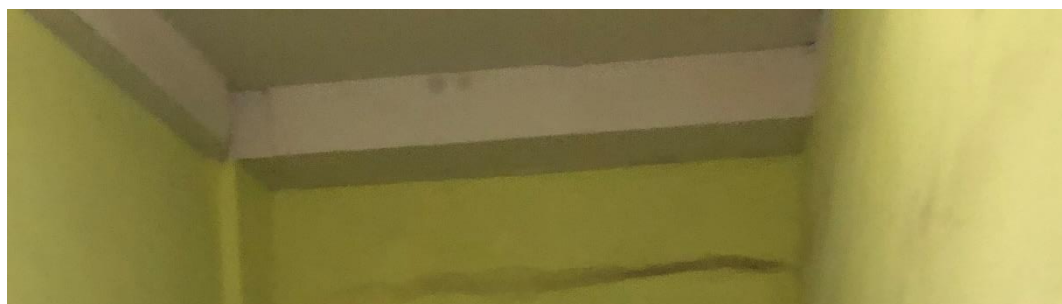

Наименование документа: ЗАКЛЮЧЕНИЕ ПО РЕ-
ЗУЛЬТАТАМ ОБСЛЕДОВАНИЯ нежилого здания 23-
й пожарно-спасательной части и склада 8-го пожарно-
спасательного отряда ФПС ГПС Главного управления
МЧС России по Луганской Народной Республике, нахо-
дящегося по адресу: ЛНР, г. Первомайск, ул. лейтенанта
Правика, 3

Обозначение ЗРО 09/2112/23

Статус
ФИН

Ред.
01

Дата
15.02.202



Наименование документа: ЗАКЛЮЧЕНИЕ ПО РЕ-
ЗУЛЬТАТАМ ОБСЛЕДОВАНИЯ нежилого здания 23-
й пожарно-спасательной части и склада 8-го пожарно-
спасательного отряда ФПС ГПС Главного управления
МЧС России по Луганской Народной Республике, нахо-
дящегося по адресу: ЛНР, г. Первомайск, ул. лейтенанта
Правика, 3

Обозначение ЗРО 09/2112/23

Статус
ФИН

Ред.
01

Дата
15.02.202



Наименование документа: ЗАКЛЮЧЕНИЕ ПО РЕ-
ЗУЛЬТАТАМ ОБСЛЕДОВАНИЯ нежилого здания 23-
й пожарно-спасательной части и склада 8-го пожарно-
спасательного отряда ФПС ГПС Главного управления
МЧС России по Луганской Народной Республике, нахо-
дящегося по адресу: ЛНР, г. Первомайск, ул. лейтенанта
Правика, 3

Обозначение ЗРО 09/2112/23

Статус
ФИН

Ред.
01

Дата
15.02.202



фото

Результат: Значительные дефекты отсутствуют.

Износ:20%

Наименование документа: ЗАКЛЮЧЕНИЕ ПО РЕЗУЛЬТАТАМ ОБСЛЕДОВАНИЯ нежилого здания 23-й пожарно-спасательной части и склада 8-го пожарно-спасательного отряда ФПС ГПС Главного управления МЧС России по Луганской Народной Республике, находящегося по адресу: ЛНР, г. Первомайск, ул. лейтенанта Правика, 3

Обозначение ЗРО 09/2112/23

Статус
ФИНРед.
01Дата
15.02.202

Категория технического состояния ригелей, балок – **работоспособное.**

2.7. Перекрытия.

В результате обследования элементов перекрытия обнаружены следующие дефекты:

-намокания швов в результате дефектов кровельного покрытия;



	Общество с Ограниченной Ответственностью «СЕВСТРОЙЭКСПЕРТИЗА»	Стр. 33 Всего 100
Наименование документа: ЗАКЛЮЧЕНИЕ ПО РЕ- ЗУЛЬТАТАМ ОБСЛЕДОВАНИЯ нежилого здания 23- й пожарно-спасательной части и склада 8-го пожарно- спасательного отряда ФПС ГПС Главного управления МЧС России по Луганской Народной Республике, нахо- дящегося по адресу: ЛНР, г. Первомайск, ул. лейтенанта Правика, 3	Обозначение ЗРО 09/2112/23	
	Статус ФИН	Ред. 01 Дата 15.02.202

Фото



Результат: значительные дефекты отсутствуют.

Износ:20%

Категория технического состояния перекрытий оценивается как **работоспособное техническое состояние.**

2.8. Лестничная клетка

Лестничные марши и лестничные площадки

	Общество с Ограниченной Ответственностью «СЕВСТРОЙЭКСПЕРТИЗА»	Стр. 34 Всего 100
Наименование документа: ЗАКЛЮЧЕНИЕ ПО РЕ- ЗУЛЬТАТАМ ОБСЛЕДОВАНИЯ нежилого здания 23- й пожарно-спасательной части и склада 8-го пожарно- спасательного отряда ФПС ГПС Главного управления МЧС России по Луганской Народной Республике, нахо- дящегося по адресу: ЛНР, г. Первомайск, ул. лейтенанта Правика, 3	Обозначение ЗРО 09/2112/23	
	Статус ФИН	Ред. 01



фото

	Общество с Ограниченной Ответственностью «СЕВСТРОЙЭКСПЕРТИЗА»	Стр. 35 Всего 100
Наименование документа: ЗАКЛЮЧЕНИЕ ПО РЕ- ЗУЛЬТАТАМ ОБСЛЕДОВАНИЯ нежилого здания 23- й пожарно-спасательной части и склада 8-го пожарно- спасательного отряда ФПС ГПС Главного управления МЧС России по Луганской Народной Республике, нахо- дящегося по адресу: ЛНР, г. Первомайск, ул. лейтенанта Правика, 3	Обозначение ЗРО 09/2112/23	
	Статус ФИН	Ред. 01 Дата 15.02.202

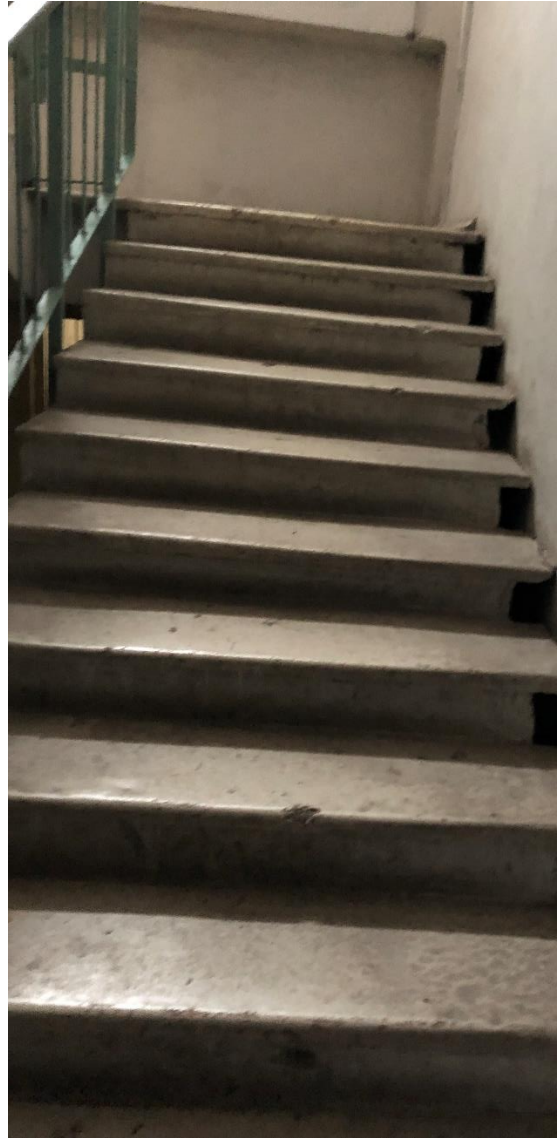

Фото

Результат: значительных дефектов не обнаружено.

Износ: 20%

Категория технического состояния лестничных маршей и площадок оценивается как **работоспособное техническое состояние.**

Наименование документа: ЗАКЛЮЧЕНИЕ ПО РЕ-
ЗУЛЬТАТАМ ОБСЛЕДОВАНИЯ нежилого здания 23-
й пожарно-спасательной части и склада 8-го пожарно-
спасательного отряда ФПС ГПС Главного управления
МЧС России по Луганской Народной Республике, нахо-
дящегося по адресу: ЛНР, г. Первомайск, ул. лейтенанта
Правика, 3

Обозначение ЗРО 09/2112/23

Статус
ФИН

Ред.
01

Дата
15.02.202

2.9. Входная группа.



Фото

Результат: значительных дефектов не обнаружено:

Износ: нет

Наименование документа: ЗАКЛЮЧЕНИЕ ПО РЕЗУЛЬТАТАМ ОБСЛЕДОВАНИЯ нежилого здания 23-й пожарно-спасательной части и склада 8-го пожарно-спасательного отряда ФПС ГПС Главного управления МЧС России по Луганской Народной Республике, находящегося по адресу: ЛНР, г. Первомайск, ул. лейтенанта Правика, 3

Обозначение ЗРО 09/2112/23

Статус
ФИНРед.
01Дата
15.02.202

Категория технического состояния элементов входной группы оценивается как **работоспособное техническое состояние.**

2.10. Полы

Полы в помещениях выполнены из бетонной подготовки, цементно-песчаной стяжки, по стяжке линолеум, плитка керамическая. В гаражных боксах – мозаичный бетон. Лестничные марши не облицованы. В подвальных помещениях стяжка не облицована.



Наименование документа: ЗАКЛЮЧЕНИЕ ПО РЕ-
ЗУЛЬТАТАМ ОБСЛЕДОВАНИЯ нежилого здания 23-
й пожарно-спасательной части и склада 8-го пожарно-
спасательного отряда ФПС ГПС Главного управления
МЧС России по Луганской Народной Республике, нахо-
дящегося по адресу: ЛНР, г. Первомайск, ул. лейтенанта
Правика, 3

Обозначение ЗРО 09/2112/23

Статус
ФИН

Ред.
01

Дата
15.02.202



Наименование документа: ЗАКЛЮЧЕНИЕ ПО РЕ-
ЗУЛЬТАТАМ ОБСЛЕДОВАНИЯ нежилого здания 23-
й пожарно-спасательной части и склада 8-го пожарно-
спасательного отряда ФПС ГПС Главного управления
МЧС России по Луганской Народной Республике, нахо-
дящегося по адресу: ЛНР, г. Первомайск, ул. лейтенанта
Правика, 3

Обозначение ЗРО 09/2112/23

Статус
ФИН

Ред.
01

Дата
15.02.2022



Дефекты:

Наименование документа: ЗАКЛЮЧЕНИЕ ПО РЕ-
ЗУЛЬТАТАМ ОБСЛЕДОВАНИЯ нежилого здания 23-
й пожарно-спасательной части и склада 8-го пожарно-
спасательного отряда ФПС ГПС Главного управления
МЧС России по Луганской Народной Республике, нахо-
дящегося по адресу: ЛНР, г. Первомайск, ул. лейтенанта
Правика, 3

Обозначение ЗРО 09/2112/23

Статус
ФИНРед.
01Дата
15.02.202

№ по-мещ.	Состав пола	Толщ.	
1.4	Стяжка цем-песч. Бет.подг.	50мм 50мм	
1.5	Стяжка цем-песч. Бет.подг.	50мм 50мм	
1.6	Стяжка цем-песч. Бет.подг.	50мм 50мм	
1.7	Стяжка цем-песч. Бет.подг.	50мм 50мм	
1.8	Стяжка цем-песч. Бет.подг.	50мм 50мм	
1.10	Стяжка цем-песч. Бет.подг.	50мм 50мм	
1.11	Стяжка цем-песч. Бет.подг.	50мм 50мм	
1.12	Стяжка цем-песч. Бет.подг.	50мм 50мм	
1.13	Стяжка цем-песч. Бет.подг.	50мм 50мм	
1.14	Стяжка цем-песч. Бет.подг.	50мм 50мм	
1.15	Стяжка цем-песч. Бет.подг.	50мм 50мм	
1.16	Стяжка цем-песч. Бет.подг.	50мм 50мм	
1.17	Стяжка цем-песч. Бет.подг.	50мм 50мм	
1.19	Стяжка цем-песч. Бет.подг.	50мм 50мм	
1.22	Стяжка цем-песч. Бет.подг.	50мм 50мм	
1.23	Стяжка цем-песч. Бет.подг.	50мм 50мм	
1.24	Стяжка цем-песч. Бет.подг.	50мм 50мм	



Наименование документа: ЗАКЛЮЧЕНИЕ ПО РЕ-
ЗУЛЬТАТАМ ОБСЛЕДОВАНИЯ нежилого здания 23-
й пожарно-спасательной части и склада 8-го пожарно-
спасательного отряда ФПС ГПС Главного управления
МЧС России по Луганской Народной Республике, нахо-
дящегося по адресу: ЛНР, г. Первомайск, ул. лейтенанта
Правика, 3

Обозначение ЗРО 09/2112/23

Статус
ФИН

Ред.
01

Дата
15.02.202

2.1	Стяжка цем-песч. Бет.подг.	50мм 50мм	
2.2	Стяжка цем-песч. Бет.подг.	50мм 50мм	
2.3	Стяжка цем-песч. Бет.подг.	50мм 50мм	
2.4	Стяжка цем-песч. Бет.подг.	50мм 50мм	
2.5	Стяжка цем-песч. Бет.подг.	50мм 50мм	
2.1	Стяжка цем-песч. Бет.подг.	50мм 50мм	
2.2	Стяжка цем-песч. Бет.подг.	50мм 50мм	
2.3	Стяжка цем-песч. Бет.подг.	50мм 50мм	
2.4	Стяжка цем-песч. Бет.подг.	50мм 50мм	
2.5	Стяжка цем-песч. Бет.подг.	50мм 50мм	
2.6	Стяжка цем-песч. Бет.подг.	50мм 50мм	
2.7	Стяжка цем-песч. Бет.подг.	50мм 50мм	
2.8	Стяжка цем-песч. Бет.подг.	50мм 50мм	
2.9	Стяжка цем-песч. Бет.подг.	50мм 50мм	
2.10	Стяжка цем-песч. Бет.подг.	50мм 50мм	
2.11	Стяжка цем-песч. Бет.подг.	50мм 50мм	
2.12	Стяжка цем-песч. Бет.подг.	50мм 50мм	
2.13	Стяжка цем-песч.	50мм	



Наименование документа: ЗАКЛЮЧЕНИЕ ПО РЕ-
ЗУЛЬТАТАМ ОБСЛЕДОВАНИЯ нежилого здания 23-
й пожарно-спасательной части и склада 8-го пожарно-
спасательного отряда ФПС ГПС Главного управления
МЧС России по Луганской Народной Республике, нахо-
дящегося по адресу: ЛНР, г. Первомайск, ул. лейтенанта
Правика, 3

Обозначение ЗРО 09/2112/23

Статус
ФИН

Ред.
01

Дата
15.02.202

	Бет.подг.	50мм	
2.17	Стяжка цем-песч. Бет.подг.	50мм 50мм	
2.18	Стяжка цем-песч. Бет.подг.	50мм 50мм	
2.19	Стяжка цем-песч. Бет.подг.	50мм 50мм	
2.21	Стяжка цем-песч. Бет.подг.	50мм 50мм	
2.22	Стяжка цем-песч. Бет.подг.	50мм 50мм	
2.23	Стяжка цем-песч. Бет.подг.	50мм 50мм	
1.37	Стяжка цем-песч. Бет.подг.	50мм 70мм	
1.39	Стяжка цем-песч. Бет.подг.	50мм 70мм	
1.40	Стяжка цем-песч. Бет.подг.	50мм 70мм	
1.41	Стяжка цем-песч. Бет.подг.	50мм 70мм	
1.42	Стяжка цем-песч. Бет.подг.	50мм 70мм	
1.45	Стяжка цем-песч. Бет.подг.	50мм 70мм	
1.29	Стяжка цем-песч. Бет.подг.	50мм 70мм	
1.30	Стяжка цем-песч. Бет.подг.	50мм 70мм	
1.31	Стяжка цем-песч. Бет.подг.	50мм 70мм	
1.34	Стяжка цем-песч. Бет.подг.	50мм 70мм	

	Общество с Ограниченной Ответственностью «СЕВСТРОЙЭКСПЕРТИЗА»	Стр. 43 Всего 100
Наименование документа: ЗАКЛЮЧЕНИЕ ПО РЕ- ЗУЛЬТАТАМ ОБСЛЕДОВАНИЯ нежилого здания 23- й пожарно-спасательной части и склада 8-го пожарно- спасательного отряда ФПС ГПС Главного управления МЧС России по Луганской Народной Республике, нахо- дящегося по адресу: ЛНР, г. Первомайск, ул. лейтенанта Правика, 3	Обозначение ЗРО 09/2112/23	
	Статус ФИН	Ред. 01 Дата 15.02.202

2.10. Окна

Большая часть окон в здании выполнены из разнообразных конструкций. Основные из ПВХ профилей с двухкамерным стеклопакетом. Окна оснащены подоконной доской из ПВХ и оконными сливами из стального листа, окрашенного в белый цвет. Размеры окон стандартные. По ширине выполнены 4-х типоразмеров.



Дефекты:

Деревянные оконные блоки изношены, имеют гниль. Остекление не в состоянии выполнять функцию утепления. Эксплуатация невозможна. Подлежат замене.

Износ: 90%

Наименование документа: ЗАКЛЮЧЕНИЕ ПО РЕ-
ЗУЛЬТАТАМ ОБСЛЕДОВАНИЯ нежилого здания 23-
й пожарно-спасательной части и склада 8-го пожарно-
спасательного отряда ФПС ГПС Главного управления
МЧС России по Луганской Народной Республике, нахо-
дящегося по адресу: ЛНР, г. Первомайск, ул. лейтенанта
Правика, 3

Обозначение ЗРО 09/2112/23

Статус
ФИН

Ред.
01

Дата
15.02.202



Фото Разбитое стекло

	Общество с Ограниченной Ответственностью «СЕВСТРОЙЭКСПЕРТИЗА»	Стр. 45 Всего 100
Наименование документа: ЗАКЛЮЧЕНИЕ ПО РЕ- ЗУЛЬТАТАМ ОБСЛЕДОВАНИЯ нежилого здания 23- й пожарно-спасательной части и склада 8-го пожарно- спасательного отряда ФПС ГПС Главного управления МЧС России по Луганской Народной Республике, нахо- дящегося по адресу: ЛНР, г. Первомайск, ул. лейтенанта Правика, 3	Обозначение ЗРО 09/2112/23	
	Статус ФИН	Ред. 01 Дата 15.02.202



Дефекты: стекла запотевают, стеклопакеты не герметичны

Наименование документа: ЗАКЛЮЧЕНИЕ ПО РЕ-
ЗУЛЬТАТАМ ОБСЛЕДОВАНИЯ нежилого здания 23-
й пожарно-спасательной части и склада 8-го пожарно-
спасательного отряда ФПС ГПС Главного управления
МЧС России по Луганской Народной Республике, нахо-
дящегося по адресу: ЛНР, г. Первомайск, ул. лейтенанта
Правика, 3

Обозначение ЗРО 09/2112/23

Статус
ФИН

Ред.
01

Дата
15.02.202



Фото: оконные блоки отсутствуют

	Общество с Ограниченной Ответственностью «СЕВСТРОЙЭКСПЕРТИЗА»	Стр. 47 Всего 100
Наименование документа: ЗАКЛЮЧЕНИЕ ПО РЕ- ЗУЛЬТАТАМ ОБСЛЕДОВАНИЯ нежилого здания 23- й пожарно-спасательной части и склада 8-го пожарно- спасательного отряда ФПС ГПС Главного управления МЧС России по Луганской Народной Республике, нахо- дящегося по адресу: ЛНР, г. Первомайск, ул. лейтенанта Правика, 3	Обозначение ЗРО 09/2112/23	
	Статус ФИН	Ред. 01
<p>Дефекты:</p> <p>-отсутствуют оконные блоки;</p> <p>Износ:</p> <p>25% оконных блоков имеют категорию технического состояния аварийное.</p> <p>75% оконных блоков имеют категорию технического состояния ограниченно-рабо- тоспособное.</p> <p>2.11. Двери.</p> <p>В процессе эксплуатации в здании были частично заменены двери. Часть дверных блоков были отремонтированы без учета соответствия ГОСТ 475-2016 Блоки дверные деревянные.</p>		

Наименование документа: ЗАКЛЮЧЕНИЕ ПО РЕ-
ЗУЛЬТАТАМ ОБСЛЕДОВАНИЯ нежилого здания 23-
й пожарно-спасательной части и склада 8-го пожарно-
спасательного отряда ФПС ГПС Главного управления
МЧС России по Луганской Народной Республике, нахо-
дящегося по адресу: ЛНР, г. Первомайск, ул. лейтенанта
Правика, 3

Обозначение ЗРО 09/2112/23

Статус
ФИН

Ред.
01

Дата
15.02.202



Наименование документа: ЗАКЛЮЧЕНИЕ ПО РЕ-
ЗУЛЬТАТАМ ОБСЛЕДОВАНИЯ нежилого здания 23-
й пожарно-спасательной части и склада 8-го пожарно-
спасательного отряда ФПС ГПС Главного управления
МЧС России по Луганской Народной Республике, нахо-
дящегося по адресу: ЛНР, г. Первомайск, ул. лейтенанта
Правика, 3

Обозначение ЗРО 09/2112/23

Статус
ФИН

Ред.
01

Дата
15.02.202



	Общество с Ограниченной Ответственностью «СЕВСТРОЙЭКСПЕРТИЗА»	Стр. 50 Всего 100
Наименование документа: ЗАКЛЮЧЕНИЕ ПО РЕ- ЗУЛЬТАТАМ ОБСЛЕДОВАНИЯ нежилого здания 23- й пожарно-спасательной части и склада 8-го пожарно- спасательного отряда ФПС ГПС Главного управления МЧС России по Луганской Народной Республике, нахо- дящегося по адресу: ЛНР, г. Первомайск, ул. лейтенанта Правика, 3	Обозначение ЗРО 09/2112/23	
	Статус ФИН	Ред. 01 Дата 15.02.202



Результат:

Дефекты: отсутствие уплотнений в притворах деревянных дверей. перекосы и деформации дверей, износ материалов дверей и коробок.

Износ:70%

Категория технического состояния - недопустимое (предаварийное) состояние.

2.12. Ворота.

Результат:

Дефекты: отсутствие уплотнений, износ замков, наличие остекления.

Износ:50%

Категория технического состояния – **ограниченно-работоспособное состояние.**

Наименование документа: ЗАКЛЮЧЕНИЕ ПО РЕ-
ЗУЛЬТАТАМ ОБСЛЕДОВАНИЯ нежилого здания 23-
й пожарно-спасательной части и склада 8-го пожарно-
спасательного отряда ФПС ГПС Главного управления
МЧС России по Луганской Народной Республике, нахо-
дящегося по адресу: ЛНР, г. Первомайск, ул. лейтенанта
Правика, 3

Обозначение ЗРО 09/2112/23

Статус
ФИН

Ред.
01

Дата
15.02.202



	Общество с Ограниченной Ответственностью «СЕВСТРОЙЭКСПЕРТИЗА»	Стр. 52 Всего 100
Наименование документа: ЗАКЛЮЧЕНИЕ ПО РЕ- ЗУЛЬТАТАМ ОБСЛЕДОВАНИЯ нежилого здания 23- й пожарно-спасательной части и склада 8-го пожарно- спасательного отряда ФПС ГПС Главного управления МЧС России по Луганской Народной Республике, нахо- дящегося по адресу: ЛНР, г. Первомайск, ул. лейтенанта Правика, 3	Обозначение ЗРО 09/2112/23	
	Статус ФИН	Ред. 01 Дата 15.02.202



Фото

2.13. Кровля

Кровля зданий плоская, мягкая выполнена из наплавляемых материалов в 3 слоя с нахлестами на парапет. Капитальный ремонт кровли производился в 2011 г. Качество кровельного покрытия не соответствует СП 17.13330.2017, СНиП II-26-76 «Кровли».

Дефекты: имеются вздутия, примыкания материала местами не плотно прилегают к поверхности кровельных элементов. Нахлесты на парапет выполнены менее, чем на 200мм. Уклоны к водосточным воронкам не соблюдены. Парапетные крышки отсутствуют.

Наименование документа: ЗАКЛЮЧЕНИЕ ПО РЕ-
ЗУЛЬТАТАМ ОБСЛЕДОВАНИЯ нежилого здания 23-
й пожарно-спасательной части и склада 8-го пожарно-
спасательного отряда ФПС ГПС Главного управления
МЧС России по Луганской Народной Республике, нахо-
дящегося по адресу: ЛНР, г. Первомайск, ул. лейтенанта
Правика, 3

Обозначение ЗРО 09/2112/23

Статус
ФИН

Ред.
01

Дата
15.02.202



Наименование документа: ЗАКЛЮЧЕНИЕ ПО РЕ-
ЗУЛЬТАТАМ ОБСЛЕДОВАНИЯ нежилого здания 23-
й пожарно-спасательной части и склада 8-го пожарно-
спасательного отряда ФПС ГПС Главного управления
МЧС России по Луганской Народной Республике, нахо-
дящегося по адресу: ЛНР, г. Первомайск, ул. лейтенанта
Правика, 3

Обозначение ЗРО 09/2112/23

Статус
ФИН

Ред.
01

Дата
15.02.202



Наименование документа: ЗАКЛЮЧЕНИЕ ПО РЕ-
ЗУЛЬТАТАМ ОБСЛЕДОВАНИЯ нежилого здания 23-
й пожарно-спасательной части и склада 8-го пожарно-
спасательного отряда ФПС ГПС Главного управления
МЧС России по Луганской Народной Республике, нахо-
дящегося по адресу: ЛНР, г. Первомайск, ул. лейтенанта
Правика, 3

Обозначение ЗРО 09/2112/23

Статус
ФИН

Ред.
01

Дата
15.02.202



Наименование документа: ЗАКЛЮЧЕНИЕ ПО РЕ-
ЗУЛЬТАТАМ ОБСЛЕДОВАНИЯ нежилого здания 23-
й пожарно-спасательной части и склада 8-го пожарно-
спасательного отряда ФПС ГПС Главного управления
МЧС России по Луганской Народной Республике, нахо-
дящегося по адресу: ЛНР, г. Первомайск, ул. лейтенанта
Правика, 3

Обозначение ЗРО 09/2112/23

Статус
ФИН

Ред.
01

Дата
15.02.202



Фото имеются намокания на перекрытиях

	Общество с Ограниченной Ответственностью «СЕВСТРОЙЭКСПЕРТИЗА»	Стр. 57 Всего 100
Наименование документа: ЗАКЛЮЧЕНИЕ ПО РЕ- ЗУЛЬТАТАМ ОБСЛЕДОВАНИЯ нежилого здания 23- й пожарно-спасательной части и склада 8-го пожарно- спасательного отряда ФПС ГПС Главного управления МЧС России по Луганской Народной Республике, нахо- дящегося по адресу: ЛНР, г. Первомайск, ул. лейтенанта Правика, 3	Обозначение ЗРО 09/2112/23	
	Статус ФИН	Ред. 01 Дата 15.02.202

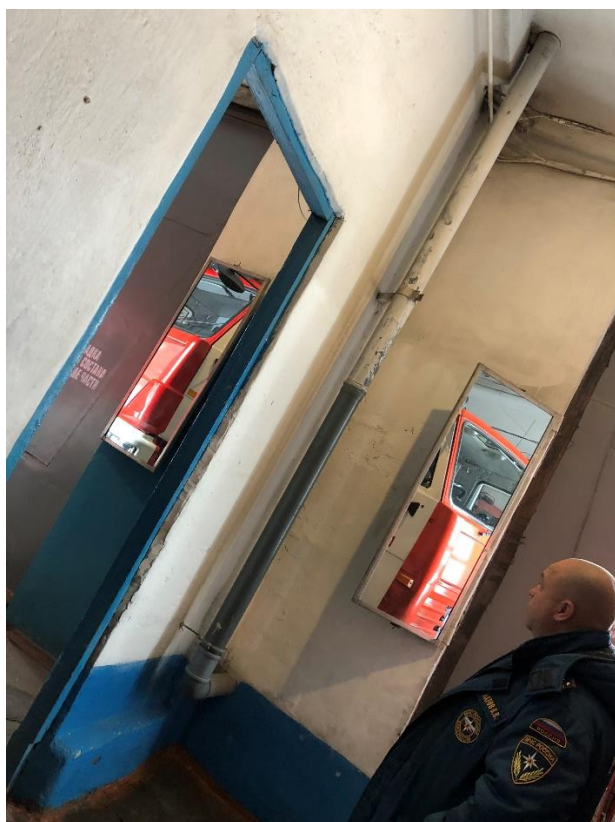

Система внутренних водостоков

Дефекты: кровельное покрытие изношено, имеются протечки в стыках во время дождя. Дефлекторы изношены. Нахлесты материала на парапет не имеют плотного при-
мыкания. Парапетные крышки изношены. Стальные отливы отсутствуют.

Износ:65%

Категория технического состояния – **ограниченно-работоспособное.**

	Общество с Ограниченной Ответственностью «СЕВСТРОЙЭКСПЕРТИЗА»	Стр. 58 Всего 100
Наименование документа: ЗАКЛЮЧЕНИЕ ПО РЕ- ЗУЛЬТАТАМ ОБСЛЕДОВАНИЯ нежилого здания 23- й пожарно-спасательной части и склада 8-го пожарно- спасательного отряда ФПС ГПС Главного управления МЧС России по Луганской Народной Республике, нахо- дящегося по адресу: ЛНР, г. Первомайск, ул. лейтенанта Правика, 3	Обозначение ЗРО 09/2112/23	
	Статус ФИН	Ред. 01 Дата 15.02.202

2.14. Система водоснабжения.

Водоснабжение здания - из городской системы водопровода. Ввод трубы под землей от колодца выполнен стальной трубой Ø40мм. Внутренняя разводка трубами Ø30мм, Ø20мм Ø15мм. Для непрерывного водопотребления имеются накопительные емкости для воды. Водомерный узел расположен на лестничной клетке. Горячее водоснабжение обеспечено водонагревателями.

Наименование документа: ЗАКЛЮЧЕНИЕ ПО РЕ-
ЗУЛЬТАТАМ ОБСЛЕДОВАНИЯ нежилого здания 23-
й пожарно-спасательной части и склада 8-го пожарно-
спасательного отряда ФПС ГПС Главного управления
МЧС России по Луганской Народной Республике, нахо-
дящегося по адресу: ЛНР, г. Первомайск, ул. лейтенанта
Правика, 3

Обозначение ЗРО 09/2112/23

Статус
ФИН

Ред.
01

Дата
15.02.202



Наименование документа: ЗАКЛЮЧЕНИЕ ПО РЕ-
ЗУЛЬТАТАМ ОБСЛЕДОВАНИЯ нежилого здания 23-
й пожарно-спасательной части и склада 8-го пожарно-
спасательного отряда ФПС ГПС Главного управления
МЧС России по Луганской Народной Республике, нахо-
дящегося по адресу: ЛНР, г. Первомайск, ул. лейтенанта
Правика, 3

Обозначение ЗРО 09/2112/23

Статус
ФИН

Ред.
01

Дата
15.02.202



Наименование документа: ЗАКЛЮЧЕНИЕ ПО РЕ-
ЗУЛЬТАТАМ ОБСЛЕДОВАНИЯ нежилого здания 23-
й пожарно-спасательной части и склада 8-го пожарно-
спасательного отряда ФПС ГПС Главного управления
МЧС России по Луганской Народной Республике, нахо-
дящегося по адресу: ЛНР, г. Первомайск, ул. лейтенанта
Правика, 3

Обозначение ЗРО 09/2112/23

Статус
ФИН

Ред.
01

Дата
15.02.202



Наименование документа: ЗАКЛЮЧЕНИЕ ПО РЕ-
ЗУЛЬТАТАМ ОБСЛЕДОВАНИЯ нежилого здания 23-
й пожарно-спасательной части и склада 8-го пожарно-
спасательного отряда ФПС ГПС Главного управления
МЧС России по Луганской Народной Республике, нахо-
дящегося по адресу: ЛНР, г. Первомайск, ул. лейтенанта
Правика, 3

Обозначение ЗРО 09/2112/23

Статус
ФИН

Ред.
01

Дата
15.02.202



Наименование документа: ЗАКЛЮЧЕНИЕ ПО РЕ-
ЗУЛЬТАТАМ ОБСЛЕДОВАНИЯ нежилого здания 23-
й пожарно-спасательной части и склада 8-го пожарно-
спасательного отряда ФПС ГПС Главного управления
МЧС России по Луганской Народной Республике, нахо-
дящегося по адресу: ЛНР, г. Первомайск, ул. лейтенанта
Правика, 3

Обозначение ЗРО 09/2112/23

Статус
ФИН

Ред.
01

Дата
15.02.202



Наименование документа: ЗАКЛЮЧЕНИЕ ПО РЕ-
ЗУЛЬТАТАМ ОБСЛЕДОВАНИЯ нежилого здания 23-
й пожарно-спасательной части и склада 8-го пожарно-
спасательного отряда ФПС ГПС Главного управления
МЧС России по Луганской Народной Республике, нахо-
дящегося по адресу: ЛНР, г. Первомайск, ул. лейтенанта
Правика, 3

Обозначение ЗРО 09/2112/23

Статус
ФИНРед.
01Дата
15.02.202

Дефекты:

- трубы разнородных материалов (стальные и пластиковые);
- стальные трубы имеют коррозию;
- места проходов труб через стены без гильз;
- водомерный узел не должен быть в местах общего пользования и местах эвакуации людей;
- оборудование (вентили, переходники, умывальники) изношено;

Износ: 70%

Техническое состояние системы- **недопустимое (предаварийное).**

Наименование документа: ЗАКЛЮЧЕНИЕ ПО РЕЗУЛЬТАТАМ ОБСЛЕДОВАНИЯ нежилого здания 23-й пожарно-спасательной части и склада 8-го пожарно-спасательного отряда ФПС ГПС Главного управления МЧС России по Луганской Народной Республике, находящегося по адресу: ЛНР, г. Первомайск, ул. лейтенанта Правика, 3

Обозначение ЗРО 09/2112/23

Статус
ФИН

Ред.
01

Дата
15.02.202

2.15. Система канализации

Система канализации со сбросом в городскую систему канализации выполнена чугунными трубами Ø110мм., трубами ПВХ 100мм., 50мм.



Наименование документа: ЗАКЛЮЧЕНИЕ ПО РЕ-
ЗУЛЬТАТАМ ОБСЛЕДОВАНИЯ нежилого здания 23-
й пожарно-спасательной части и склада 8-го пожарно-
спасательного отряда ФПС ГПС Главного управления
МЧС России по Луганской Народной Республике, нахо-
дящегося по адресу: ЛНР, г. Первомайск, ул. лейтенанта
Правика, 3

Обозначение ЗРО 09/2112/23

Статус
ФИН

Ред.
01

Дата
15.02.202



Дефекты:

- оборудование (чугунные трубы, переходники, отводы, унитаза) изношено;
- система вентиляционной канализации не работает.

	Общество с Ограниченной Ответственностью «СЕВСТРОЙЭКСПЕРТИЗА»	Стр. 67 Всего 100
Наименование документа: ЗАКЛЮЧЕНИЕ ПО РЕ- ЗУЛЬТАТАМ ОБСЛЕДОВАНИЯ нежилого здания 23- й пожарно-спасательной части и склада 8-го пожарно- спасательного отряда ФПС ГПС Главного управления МЧС России по Луганской Народной Республике, нахо- дящегося по адресу: ЛНР, г. Первомайск, ул. лейтенанта Правика, 3	Обозначение ЗРО 09/2112/23	
	Статус ФИН	Ред. 01 Дата 15.02.202

Износ: 70%

Техническое состояние системы бытовой канализации- **недопустимое (предаварийное)**.

2.16. Система вентиляции и кондиционирования

Система вентиляции находится в минимальном объеме (локально, местами). В помещениях административного корпуса не выполняется. Не соответствует СП 60.13330.2020 "СНиП 41-01-2003 Отопление, вентиляция и кондиционирование воздуха".



Техническое состояние **системы вентиляции – недопустимое.**

Система кондиционирования - отсутствует.

2.17. Система отопления.

Наименование документа: ЗАКЛЮЧЕНИЕ ПО РЕЗУЛЬТАТАМ ОБСЛЕДОВАНИЯ нежилого здания 23-й пожарно-спасательной части и склада 8-го пожарно-спасательного отряда ФПС ГПС Главного управления МЧС России по Луганской Народной Республике, находящегося по адресу: ЛНР, г. Первомайск, ул. лейтенанта Правика, 3

Обозначение ЗРО 09/2112/23

Статус
ФИН

Ред.
01

Дата
15.02.2022

Система отопления на природном газе – от собственной котельной. Оборудование: газовый котел 98 кВт, давление 0.2 МПа. Трубопроводы стальные. Радиаторы различного типа (конвекторные, трубного 100мм.).



Наименование документа: ЗАКЛЮЧЕНИЕ ПО РЕ-
ЗУЛЬТАТАМ ОБСЛЕДОВАНИЯ нежилого здания 23-
й пожарно-спасательной части и склада 8-го пожарно-
спасательного отряда ФПС ГПС Главного управления
МЧС России по Луганской Народной Республике, нахо-
дящегося по адресу: ЛНР, г. Первомайск, ул. лейтенанта
Правика, 3

Обозначение ЗРО 09/2112/23

Статус
ФИН

Ред.
01

Дата
15.02.202



Наименование документа: ЗАКЛЮЧЕНИЕ ПО РЕ-
ЗУЛЬТАТАМ ОБСЛЕДОВАНИЯ нежилого здания 23-
й пожарно-спасательной части и склада 8-го пожарно-
спасательного отряда ФПС ГПС Главного управления
МЧС России по Луганской Народной Республике, нахо-
дящегося по адресу: ЛНР, г. Первомайск, ул. лейтенанта
Правика, 3

Обозначение ЗРО 09/2112/23

Статус
ФИН

Ред.
01

Дата
15.02.2022



Наименование документа: ЗАКЛЮЧЕНИЕ ПО РЕ-
ЗУЛЬТАТАМ ОБСЛЕДОВАНИЯ нежилого здания 23-
й пожарно-спасательной части и склада 8-го пожарно-
спасательного отряда ФПС ГПС Главного управления
МЧС России по Луганской Народной Республике, нахо-
дящегося по адресу: ЛНР, г. Первомайск, ул. лейтенанта
Правика, 3

Обозначение ЗРО 09/2112/23

Статус
ФИН

Ред.
01

Дата
15.02.2022



	Общество с Ограниченной Ответственностью «СЕВСТРОЙЭКСПЕРТИЗА»	Стр. 72 Всего 100
Наименование документа: ЗАКЛЮЧЕНИЕ ПО РЕ- ЗУЛЬТАТАМ ОБСЛЕДОВАНИЯ нежилого здания 23- й пожарно-спасательной части и склада 8-го пожарно- спасательного отряда ФПС ГПС Главного управления МЧС России по Луганской Народной Республике, нахо- дящегося по адресу: ЛНР, г. Первомайск, ул. лейтенанта Правика, 3	Обозначение ЗРО 09/2112/23	
	Статус ФИН	Ред. 01 Дата 15.02.202

Дефекты:

Системы отопления разбалансирована в виду разнородности труб и приборов отоп-
ления. Функции согласно "СП 60.13330.2020. Свод правил. Отопление, вентиляция и
кондиционирование воздуха» выполнить не может

Техническое состояние системы отопления **недопустимое (предаварийное).**

2.18. Система электроснабжения. Заземление. Молниезащита.



Наименование документа: ЗАКЛЮЧЕНИЕ ПО РЕ-
ЗУЛЬТАТАМ ОБСЛЕДОВАНИЯ нежилого здания 23-
й пожарно-спасательной части и склада 8-го пожарно-
спасательного отряда ФПС ГПС Главного управления
МЧС России по Луганской Народной Республике, нахо-
дящегося по адресу: ЛНР, г. Первомайск, ул. лейтенанта
Правика, 3

Обозначение ЗРО 09/2112/23

Статус
ФИН

Ред.
01

Дата
15.02.202

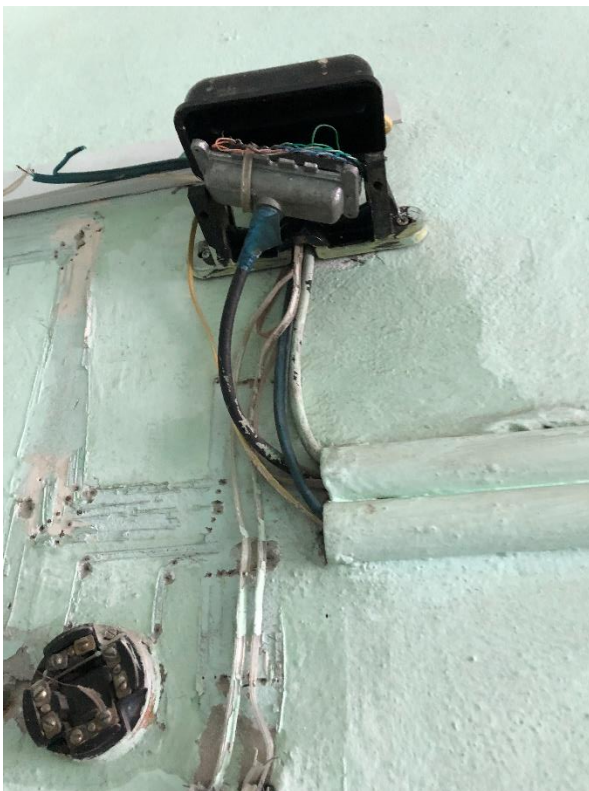

Наименование документа: ЗАКЛЮЧЕНИЕ ПО РЕ-
ЗУЛЬТАТАМ ОБСЛЕДОВАНИЯ нежилого здания 23-
й пожарно-спасательной части и склада 8-го пожарно-
спасательного отряда ФПС ГПС Главного управления
МЧС России по Луганской Народной Республике, нахо-
дящегося по адресу: ЛНР, г. Первомайск, ул. лейтенанта
Правика, 3

Обозначение ЗРО 09/2112/23

Статус
ФИН

Ред.
01

Дата
15.02.202



Наименование документа: ЗАКЛЮЧЕНИЕ ПО РЕ-
ЗУЛЬТАТАМ ОБСЛЕДОВАНИЯ нежилого здания 23-
й пожарно-спасательной части и склада 8-го пожарно-
спасательного отряда ФПС ГПС Главного управления
МЧС России по Луганской Народной Республике, нахо-
дящегося по адресу: ЛНР, г. Первомайск, ул. лейтенанта
Правика, 3

Обозначение ЗРО 09/2112/23

Статус
ФИН

Ред.
01

Дата
15.02.202

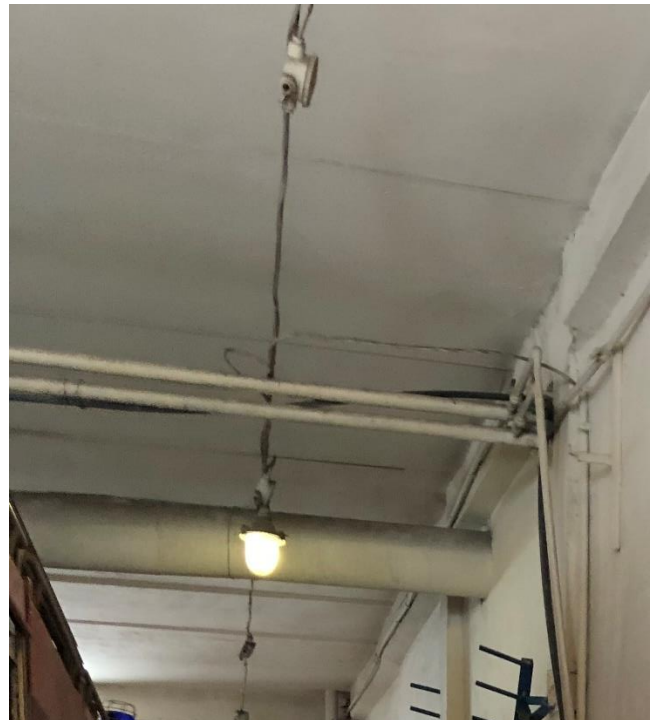
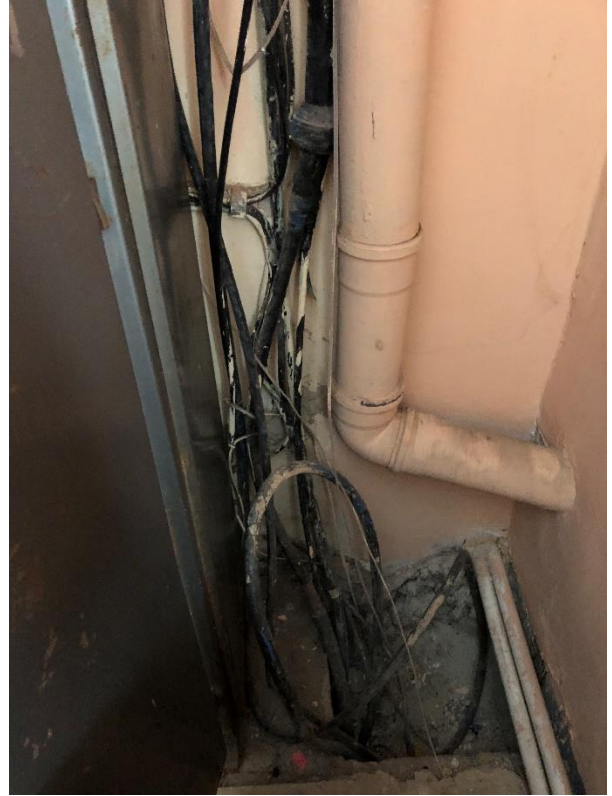

	Общество с Ограниченной Ответственностью «СЕВСТРОЙЭКСПЕРТИЗА»	Стр. 76 Всего 100
Наименование документа: ЗАКЛЮЧЕНИЕ ПО РЕ- ЗУЛЬТАТАМ ОБСЛЕДОВАНИЯ нежилого здания 23- й пожарно-спасательной части и склада 8-го пожарно- спасательного отряда ФПС ГПС Главного управления МЧС России по Луганской Народной Республике, нахо- дящегося по адресу: ЛНР, г. Первомайск, ул. лейтенанта Правика, 3	Обозначение ЗРО 09/2112/23	
	Статус ФИН	Ред. 01 Дата 15.02.202



Дефекты:

Системы электроснабжения оборудования и приборов изношена. Наличие повреждений материалов, скрутки, разное сечение, несоответствие приборов по параметрам и проч. Функции согласно Своду правил СП 76.13330.2016 "Электротехнические устройства" Актуализированная редакция СНиП 3.05.06-85 и ПРАВИЛА УСТРОЙСТВА ЭЛЕКТРОУСТАНОВОК соблюдены быть не могут.

Заземление - нарушено.

Молниезащита – отсутствует.

Техническое состояние системы электроснабжения- **недопустимое (предаварийное)**.

Наименование документа: ЗАКЛЮЧЕНИЕ ПО РЕ-
ЗУЛЬТАТАМ ОБСЛЕДОВАНИЯ нежилого здания 23-
й пожарно-спасательной части и склада 8-го пожарно-
спасательного отряда ФПС ГПС Главного управления
МЧС России по Луганской Народной Республике, нахо-
дящегося по адресу: ЛНР, г. Первомайск, ул. лейтенанта
Правика, 3

Обозначение ЗРО 09/2112/23

Статус
ФИН

Ред.
01

Дата
15.02.202

1.19. Связь



Наименование документа: ЗАКЛЮЧЕНИЕ ПО РЕЗУЛЬТАТАМ ОБСЛЕДОВАНИЯ нежилого здания 23-й пожарно-спасательной части и склада 8-го пожарно-спасательного отряда ФПС ГПС Главного управления МЧС России по Луганской Народной Республике, находящегося по адресу: ЛНР, г. Первомайск, ул. лейтенанта Правика, 3

Обозначение ЗРО 09/2112/23

Статус
ФИНРед.
01Дата
15.02.202

1.20. Башня для сушки рукавов



Здание башни для сушки рукавов каркасное выполнено из ж/б конструкций колонн 300х300мм. и ж/б ригелей такого же сечения. Перекрытия половины помещения из стальных конструкций ст. уголок 100х100мм., профильная труба 70х70мм., швеллер 200мм с полкой 100мм., стальной лист 4мм. Высота этажа 3.000м. Стеновые панели

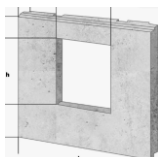

ПС-2 железобетонные типовые сплошные и с оконными проемами. Перекрытия верхнего этажа типовое ж/бетонные пустотные плиты. Кровля мягкая рулонная. Водосток внутренний 1 воронка. Конструкции лестничных маршей из ст. уголка 70х70мм и ограждений. В местах с панелями с оконными блоками между колоннами установлены связевые стальные элементы.



Наименование документа: ЗАКЛЮЧЕНИЕ ПО РЕЗУЛЬТАТАМ ОБСЛЕДОВАНИЯ нежилого здания 23-й пожарно-спасательной части и склада 8-го пожарно-спасательного отряда ФПС ГПС Главного управления МЧС России по Луганской Народной Республике, находящегося по адресу: ЛНР, г. Первомайск, ул. лейтенанта Правика, 3

Обозначение ЗРО 09/2112/23

Статус
ФИНРед.
01Дата
15.02.202

На верхнем этаже снаружи башни устроен балкон из ст. уголка 3000x1000 с ограждениями.

В результате обстрелов во время СВО произошли разрушения конструкций верхнего этажа башни: плит перекрытий, ж/б колонн, ригелей, стеновых панелей, а также конструкций окон, дверей, связей, требует восстановления кровля с водосточной системой, балкон с лестницей выхода на крышу башни. В соответствии с большим износом требуют замены все металлоконструкции лестниц и лестничных площадок башни. Также изношены и требуют замены оконные и дверные блоки всей башни. Оборудование для сушки рукавов не функционирует.

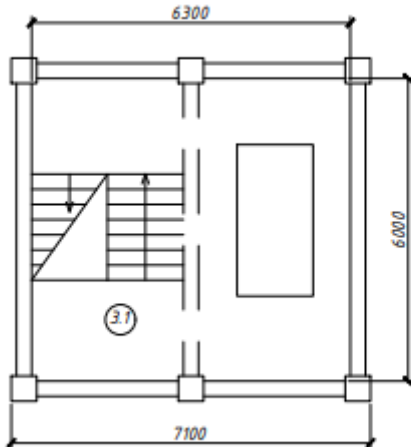

Наименование документа: ЗАКЛЮЧЕНИЕ ПО РЕ-
ЗУЛЬТАТАМ ОБСЛЕДОВАНИЯ нежилого здания 23-
й пожарно-спасательной части и склада 8-го пожарно-
спасательного отряда ФПС ГПС Главного управления
МЧС России по Луганской Народной Республике, нахо-
дящегося по адресу: ЛНР, г. Первомайск, ул. лейтенанта
Правика, 3

Обозначение ЗРО 09/2112/23

Статус
ФИН

Ред.
01

Дата
15.02.202

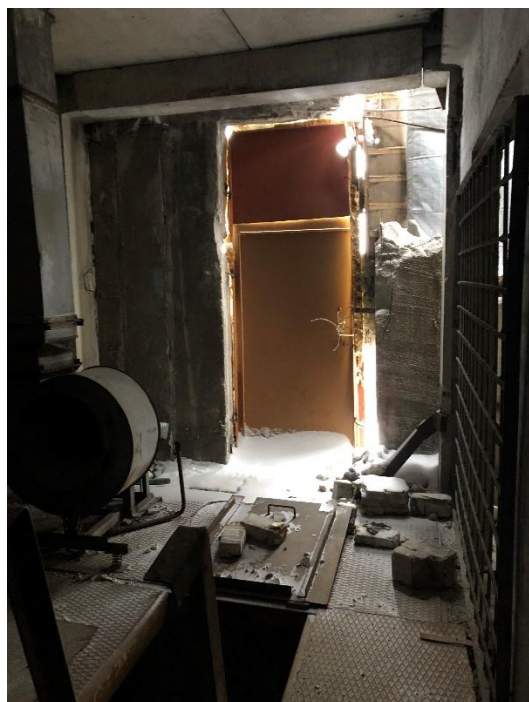

Наименование документа: ЗАКЛЮЧЕНИЕ ПО РЕ-
ЗУЛЬТАТАМ ОБСЛЕДОВАНИЯ нежилого здания 23-
й пожарно-спасательной части и склада 8-го пожарно-
спасательного отряда ФПС ГПС Главного управления
МЧС России по Луганской Народной Республике, нахо-
дящегося по адресу: ЛНР, г. Первомайск, ул. лейтенанта
Правика, 3

Обозначение ЗРО 09/2112/23

Статус
ФИН

Ред.
01

Дата
15.02.202



Наименование документа: ЗАКЛЮЧЕНИЕ ПО РЕ-
ЗУЛЬТАТАМ ОБСЛЕДОВАНИЯ нежилого здания 23-
й пожарно-спасательной части и склада 8-го пожарно-
спасательного отряда ФПС ГПС Главного управления
МЧС России по Луганской Народной Республике, нахо-
дящегося по адресу: ЛНР, г. Первомайск, ул. лейтенанта
Правика, 3

Обозначение ЗРО 09/2112/23

Статус
ФИН

Ред.
01

Дата
15.02.202



Разрушение колонн

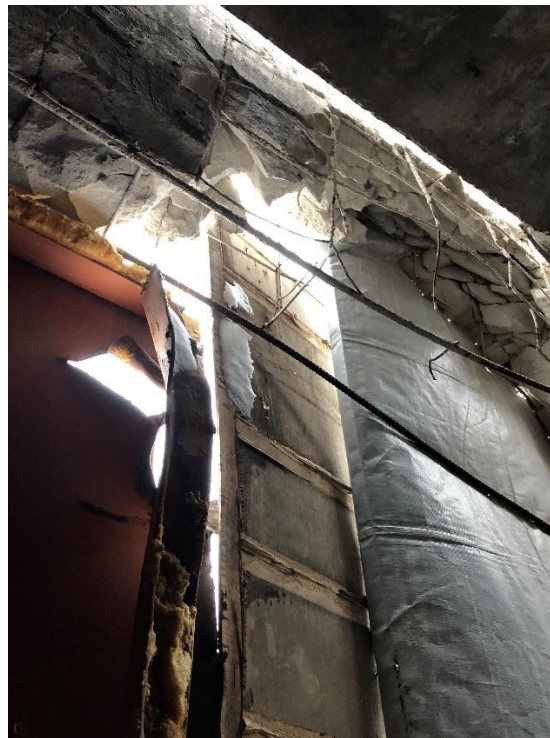

Разрушение ригелей

Наименование документа: ЗАКЛЮЧЕНИЕ ПО РЕЗУЛЬТАТАМ ОБСЛЕДОВАНИЯ нежилого здания 23-й пожарно-спасательной части и склада 8-го пожарно-спасательного отряда ФПС ГПС Главного управления МЧС России по Луганской Народной Республике, находящегося по адресу: ЛНР, г. Первомайск, ул. лейтенанта Правика, 3

Обозначение ЗРО 09/2112/23

Статус
ФИНРед.
01Дата
15.02.202

Разрушены стеновые панели

Результат: Демонтировать полностью весь пятый этаж башни. Выполнить вновь колонны, ригели, перекрытия, стеновые панели, балкон, лестницу выхода на крышу, кровлю с водосточной системой и системой воздухопроводов для сушки рукавов. Установить окна и двери по всей башне, установить лестничные марши и площадки с ограждениями по всей башне. Установить новое оборудование для сушки рукавов. Выполнить систему электро-снабжения.

Наименование документа: ЗАКЛЮЧЕНИЕ ПО РЕЗУЛЬТАТАМ ОБСЛЕДОВАНИЯ нежилого здания 23-й пожарно-спасательной части и склада 8-го пожарно-спасательного отряда ФПС ГПС Главного управления МЧС России по Луганской Народной Республике, находящегося по адресу: ЛНР, г. Первомайск, ул. лейтенанта Правика, 3

Обозначение ЗРО 09/2112/23

Статус
ФИНРед.
01Дата
15.02.202

3. Результаты испытаний материалов

Инструментальное обследование и определение прочностных характеристик железобетонных элементов колонн, ригелей, балок, фундаментных блоков, лестниц, и стен элементов здания проводилось с целью определения прочности железобетонных элементов, кирпичной кладки.

Определение прочности материалов выполнялось механическими методами неразрушающего контроля: методом отрыва со скалыванием в соответствии с требованиями ГОСТ 18105-86 «БЕТОНЫ. Правила контроля прочности, 1987 [16]. А также ГОСТ 22690-88 «БЕТОНЫ. Определение прочности механическими методами неразрушающего контроля 1991[17].

Исследования проводились с помощью прибора Измеритель прочности материалов ОНИКС-1.ОС.100 Свидетельство поверки С-ВЮМ/01-10-2021/100843726.

Расположение мест определения прочности материалов здания указаны на схеме 3.1



Рисунок 3.1 Схема этажа с обозначением мест испытания конструкций стен

Наименование документа: ЗАКЛЮЧЕНИЕ ПО РЕЗУЛЬТАТАМ ОБСЛЕДОВАНИЯ нежилого здания 23-й пожарно-спасательной части и склада 8-го пожарно-спасательного отряда ФПС ГПС Главного управления МЧС России по Луганской Народной Республике, находящегося по адресу: ЛНР, г. Первомайск, ул. лейтенанта Правика, 3

Обозначение ЗРО 09/2112/23

Статус
ФИНРед.
01Дата
15.02.202

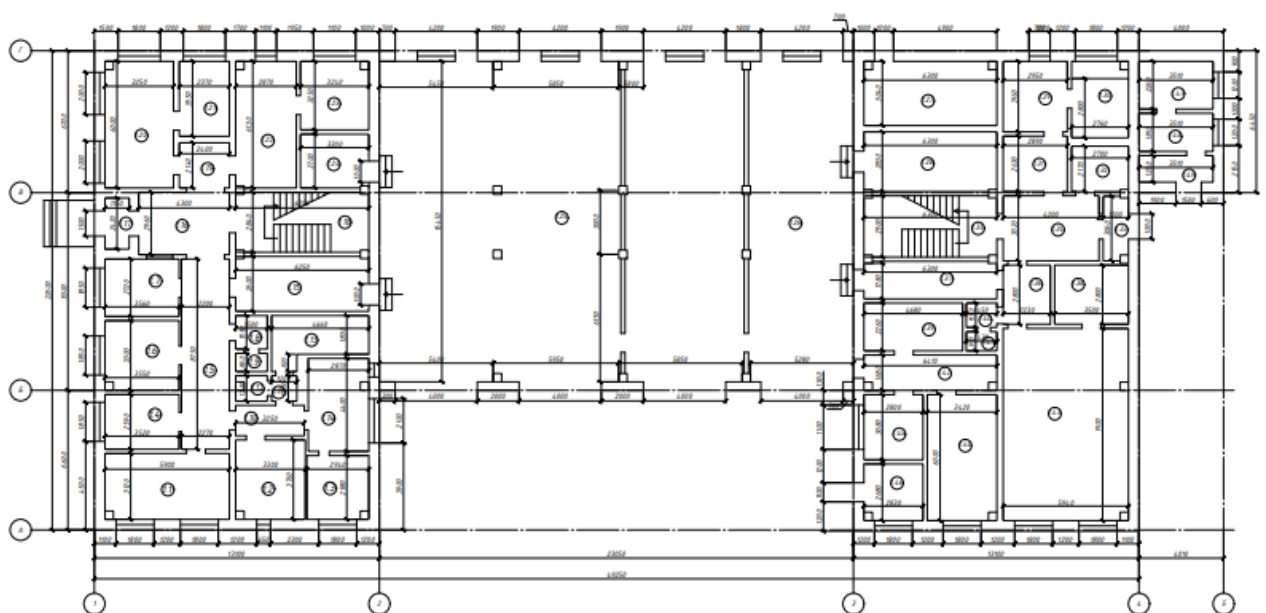
Результаты испытания прочностных характеристик каркаса и фундаментов приведены в таблице 3.1.

Таблица 3.1 – Результаты испытаний

Заказчик		ПРОТОКОЛ испытаний №1 от 5.02.2024			
Объект		Определение прочности бетона методом отрыва со скалыванием			
Материал					
№ п/п	Наименование конструкции	Прочность по прибору, МПа	Фактический класс бетона, МПа	Количество точек	Прим.
1	ФБС	22.8	Вф	2	
2	Колонна1	23.7	Вф	2	
	Колонна2	24.6		2	
	Колонна3	25.1		2	
	Колонна4	28.0		2	
	Колонна5	28.0		2	
3	Ригель1	24.8	Вф	2	
	Ригель2	30.5		2	
	Ригель3	28.2		2	
	Ригель4	32.1		2	
4	Балка1	22.2	Вф	2	
	Балка2	23.7		2	
5	Ферма1	32.2	Вф	1	
	Ферма2			2	
6	Перекрытие пустотное1	24.1	Вф	2	
	Перекрытие пустотное2	Нет результата		2	
	Перекрытие пустотное3	23.8		2	
7	Перекрытие ребристое	28.8	Вф	2	
8	Панель стеновая1	22.1	Вф	2	
	Панель стеновая2	19.9		2	
	Панель стеновая3	17.4		2	

В результате инструментальных исследований установлено, что прочность элементов каркаса здания определена в пределах 25.69 МПа, что соответствует классу бетона В20. Отклонения отсутствуют.

Наименование документа: ЗАКЛЮЧЕНИЕ ПО РЕ-
ЗУЛЬТАТАМ ОБСЛЕДОВАНИЯ нежилого здания 23-
й пожарно-спасательной части и склада 8-го пожарно-
спасательного отряда ФПС ГПС Главного управления
МЧС России по Луганской Народной Республике, находящегося по адресу: ЛНР, г. Первомайск, ул. лейтенанта
Правика, 3

Обозначение ЗРО 09/2112/23

Статус
ФИН

Ред.
01

Дата
15.02.2022



Наименование документа: ЗАКЛЮЧЕНИЕ ПО РЕЗУЛЬТАТАМ ОБСЛЕДОВАНИЯ нежилого здания 23-й пожарно-спасательной части и склада 8-го пожарно-спасательного отряда ФПС ГПС Главного управления МЧС России по Луганской Народной Республике, находящегося по адресу: ЛНР, г. Первомайск, ул. лейтенанта Правика, 3	Обозначение ЗРО 09/2112/23		
	Статус ФИН	Ред. 01	Дата 15.02.202

Оценка технического состояния конструктивных элементов здания выполнена на основе анализа результатов, полученных при визуальном обследовании и оценке эксплуатационной пригодности элементов здания.

Таблица №1

Части объекта, основания и конструктивные элементы	Материал и короткая характеристика	Оценка технического состояния
1	2	3
Фундаменты ФБС, стаканного типа	Бетонные сборные	Работоспособное техническое состояние
Отмостка	асфальтобетон	Работоспособное техническое состояние
Стены наружные панель стеновая, частично кладка	Железобетон, кирпич	Ограниченно-работоспособное состояние
Стены внутренние и перегородки	Кирпич	Ограниченно-работоспособное состояние
Колонны	железобетон	Работоспособное техническое состояние
Ригели, Балки	железобетон	Работоспособное техническое состояние
Перекрытия пустотные	железобетон	Работоспособное техническое состояние
Лестничные марши, лестничные площадки	железобетон	работоспособное техническое состояние
Входная группа	Железобетон, кирпич	работоспособное техническое состояние
Окна	25%	аварийное
	75%	Ограниченно-работоспособное состояние
Двери	Деревянные, стальные	Недопустимое (предаварийное) состояние
Ворота	Металло-деревянные остекленные	Ограниченно-работоспособное состояние
Кровля	Мягкая из наплаваемых материалов	Ограниченно-работоспособное состояние
Водопровод	Трубы стальные, трубы ПВХ, Накопительные емкости ПВХ	Недопустимое (предаварийное) состояние

	Общество с Ограниченной Ответственностью «СЕВСТРОЙЭКСПЕРТИЗА»	Стр. 88 Всего 100
Наименование документа: ЗАКЛЮЧЕНИЕ ПО РЕ- ЗУЛЬТАТАМ ОБСЛЕДОВАНИЯ нежилого здания 23- й пожарно-спасательной части и склада 8-го пожарно- спасательного отряда ФПС ГПС Главного управления МЧС России по Луганской Народной Республике, нахо- дящегося по адресу: ЛНР, г. Первомайск, ул. лейтенанта Правика, 3	Обозначение ЗРО 09/2112/23	
	Статус ФИН	Ред. 01 Дата 15.02.202

Канализация	Трубы чугун, трубы стальные, санфаянс	Недопустимое (предаварийное) состояние
Вентиляция	Естественная -стальные ко- роба, решетки	Недопустимое (предаварийное) состояние
Отопление	Газовый котел, трубы сталь- ные, трубы ПВХ, конвекторы	Недопустимое (предаварийное) состояние
Электроснабжение	Щиты, кабель 0,4 кВт, кабель различ сечения, светильники разные, розетки, выключатели	Недопустимое (предаварийное) состояние

	Общество с Ограниченной Ответственностью «СЕВСТРОЙЭКСПЕРТИЗА»	Стр. 89 Всего 100
Наименование документа: ЗАКЛЮЧЕНИЕ ПО РЕ- ЗУЛЬТАТАМ ОБСЛЕДОВАНИЯ нежилого здания 23- й пожарно-спасательной части и склада 8-го пожарно- спасательного отряда ФПС ГПС Главного управления МЧС России по Луганской Народной Республике, нахо- дящегося по адресу: ЛНР, г. Первомайск, ул. лейтенанта Правика, 3	Обозначение ЗРО 09/2112/23	
	Статус ФИН	Ред. 01 Дата 15.02.202

Выводы

Объект обследования – нежилое здание 23-й пожарно-спасательной части и склада 8-го пожарно-спасательного отряда ФПС ГПС Главного управления МЧС России по Луганской Народной Республике, находящегося по адресу: ЛНР, г. Первомайск, ул. лейтенанта Правика, 3.

Основные конструкции здания бетонные элементы фундаментов, ж/б балки, перекрытия пустотные, перемычки, лестничные марши и площадки, наружные и внутренние кирпичные стены находятся в работоспособном состоянии. Отдельные элементы требуют капитального ремонта или полной замены:

Дефекты и повреждения:

- трещины в швах фундаментных блоков застарелые, шириной раскрытия 1-4мм, свидетельствующие о деформациях после строительства. Основной причиной трещинообразования являлись замачивание основания грунтов, осадка здания после строительства. Мероприятия по усилению, укреплению грунтов не выполнялись;
- трещины вертикальные на оштукатуренной части наружных стен фасада здания – следствие осадки здания;
- трещины в элементах кладки кирпичных внутренних стен и перегородок;
- наличие дефектов на кровле- материалы кровли имеют вздутия, примыкания материала местами не плотно прилегают к поверхности кровельных элементов, уклоны к водосточным воронкам не соблюдены, парапетные крышки отсутствуют, в наличии следы намокания на плитах перекрытий;
- изношены полы, стяжки под линолеумом имеют трещины;
- изношены оконные блоки;
- изношены дверные блоки;
- отделочные материалы стен, потолков неоднородны, не имеют сертификатов пожарной безопасности (ПВХ), изношены;

	Общество с Ограниченной Ответственностью «СЕВСТРОЙЭКСПЕРТИЗА»	Стр. 90 Всего 100
Наименование документа: ЗАКЛЮЧЕНИЕ ПО РЕЗУЛЬТАТАМ ОБСЛЕДОВАНИЯ нежилого здания 23-й пожарно-спасательной части и склада 8-го пожарно-спасательного отряда ФПС ГПС Главного управления МЧС России по Луганской Народной Республике, находящегося по адресу: ЛНР, г. Первомайск, ул. лейтенанта Правика, 3	Обозначение ЗРО 09/2112/23	
	Статус ФИН	Ред. 01
<p>-фасады с дворовой части не имеют отделки, главный фасад и западный фасад оштукатурены, имеются микротрещины и неровности;</p> <p>-разрушения от попадания снаряда в здание башни – разрушены колонны, ригели, перекрытия, элементы связей, наружные панели, оконные блоки, кровля;</p> <p>-полностью разрушенное здание сарая, в наличии только остатки фундаментов;</p> <p>-система водопровода изношена, водомерный узел расположен в местах общего пользования;</p> <p>- система канализации изношена;</p> <p>- система отопления разбалансирована, трубопроводы изношены, приборы отопления не однородны;</p> <p>- система вентиляции в здании представлена только в местах общего пользования, работает локально;</p> <p>- система кондиционирования отсутствует;</p> <p>- система электроснабжения изношена, имеются скрутки, несоответствие сечения кабелей, испорчено оборудование- выключатели, розетки, распределкоробки;</p> <p>- доступ маломобильных групп в здание не предусмотрен.</p> <p>Описанные дефекты здания вызваны комплексом причин, влияющих на его техническое состояние.</p> <p>На момент обследования техническое состояние нежилого здания 23-й пожарно-спасательной части и склада 8-го пожарно-спасательного отряда ФПС ГПС Главного управления МЧС России по Луганской Народной Республике, находящегося по адресу: ЛНР, г. Первомайск, ул. лейтенанта Правика, 3 оценивается как <u>ОГРАНИЧЕННО-РАБОТОСПОСОБНОЕ</u> техническое состояние.</p> <p>Состояние сарая – полностью разрушено.</p>		

	Общество с Ограниченной Ответственностью «СЕВСТРОЙЭКСПЕРТИЗА»	Стр. 92 Всего 100
Наименование документа: ЗАКЛЮЧЕНИЕ ПО РЕЗУЛЬТАТАМ ОБСЛЕДОВАНИЯ нежилого здания 23-й пожарно-спасательной части и склада 8-го пожарно-спасательного отряда ФПС ГПС Главного управления МЧС России по Луганской Народной Республике, находящегося по адресу: ЛНР, г. Первомайск, ул. лейтенанта Правика, 3	Обозначение ЗРО 09/2112/23	
	Статус ФИН	Ред. 01
<p>-отделка внутренняя (стены, потолки, полы) по всем этажам;</p> <p>-наружная отделка дворового фасада и котельной, ремонт штукатурки главного фасада;</p> <p>-замена системы электроснабжения полностью;</p> <p>-ремонт системы водопровода (ХВС, ГВС, пож.водопровод) с заменой оборудования и приборами учета, устройство водомерного узла в доступном месте;</p> <p>- ремонт системы канализации;</p> <p>-ремонт системы отопления с заменой оборудования и приборами учета, устройство теплового пункта узла в доступном месте;</p> <p>-ремонт системы вентиляции и кондиционирования в соответствии с ГОСТ Р 59972-2021;</p> <p>-устройство охранной сигнализации;</p> <p>-устройство АПС и видеонаблюдения;</p> <p>-устройство системы телефонии, интернета и спецсвязи;</p> <p>-устройство системы антитеррора.</p> <p>-устройство пандусов и подъемников для доступа МГН в здание;</p> <p>Все работы выполнять по разработанному проекту в соответствии с требованиями действующих норм. Применяемые материалы должны соответствовать требованиям санитарных норм и иметь сертификаты и разрешения, подтверждающие экологическую безопасность материала.</p> <p>В здании башни –демонтировать и выполнить вновь колонны верхнего этажа, ригели, перекрытия, элементы связей, наружные стеновые панели, оконные блоки, дверные блоки, кровлю, лестничные марши и площадки;</p> <p>Остатки фундаментов сарая – демонтировать. Запроектировать новое здание.</p>		

	Общество с Ограниченной Ответственностью «СЕВСТРОЙЭКСПЕРТИЗА»	Стр. 93 Всего 100
Наименование документа: ЗАКЛЮЧЕНИЕ ПО РЕЗУЛЬТАТАМ ОБСЛЕДОВАНИЯ нежилого здания 23-й пожарно-спасательной части и склада 8-го пожарно-спасательного отряда ФПС ГПС Главного управления МЧС России по Луганской Народной Республике, находящегося по адресу: ЛНР, г. Первомайск, ул. лейтенанта Правика, 3	Обозначение ЗРО 09/2112/23	
	Статус ФИН	Ред. 01 Дата 15.02.202

Перечень ссылок

1. СП 13-102-2003 Правила обследования несущих строительных конструкций зданий и сооружений.
2. ГОСТ 31937-2011 Здания и сооружения. Правила обследования и мониторинга технического состояния.
3. СП 22.13330.2016 Основания зданий и сооружений.
4. СП 20.13330.2016 Нагрузки и воздействия.
5. СП 15.13330.2022 Каменные и армокаменные конструкции.
6. ГОСТ 27751-88* Надежность строительных конструкций и оснований. Основные положения по расчету.
7. СП 118.13330.2012* «Общественные здания и сооружения»
8. СП 1.13130.2012 «Системы противопожарной защиты. Эвакуационные пути и выходы»
9. СП 59.13330.2016 «Доступность зданий и сооружений для маломобильных групп населения»
10. СП 17.13330.2017 «Кровли. Актуализированная редакция СНиП II-26-76».
11. ГОСТ 25772-83 «Ограждения лестниц, балконов и крыш стальные. Общие технические условия (с Изменением N 1)

Приложение А «Выписка из единого реестра сведений о членах саморегулируемых организаций в области инженерных изысканий и в области архитектурно-строительного проектирования и их обязательствах».

Наименование документа: ЗАКЛЮЧЕНИЕ ПО РЕЗУЛЬТАТАМ ОБСЛЕДОВАНИЯ нежилого здания 23-й пожарно-спасательной части и склада 8-го пожарно-спасательного отряда ФПС ГПС Главного управления МЧС России по Луганской Народной Республике, находящегося по адресу: ЛНР, г. Первомайск, ул. лейтенанта Правика, 3

Обозначение ЗРО 09/2112/23

Статус
ФИНРед.
01Дата
15.02.202

АССОЦИАЦИЯ САМОРЕГУЛИРУЕМЫХ ОРГАНИЗАЦИЙ ОБЩЕРОССИЙСКАЯ НЕГОСУДАРСТВЕННАЯ НЕКОММЕРЧЕСКАЯ ОРГАНИЗАЦИЯ – ОБЩЕРОССИЙСКОЕ МЕЖОТРАСЛЕВОЕ ОБЪЕДИНЕНИЕ РАБОТОДАТЕЛЕЙ «НАЦИОНАЛЬНОЕ ОБЪЕДИНЕНИЕ САМОРЕГУЛИРУЕМЫХ ОРГАНИЗАЦИЙ, ОСНОВАННЫХ НА ЧЛЕНСТВЕ ЛИЦ, ВЫПОЛНЯЮЩИХ ИНЖЕНЕРНЫЕ ИЗЫСКАНИЯ, И САМОРЕГУЛИРУЕМЫХ ОРГАНИЗАЦИЙ, ОСНОВАННЫХ НА ЧЛЕНСТВЕ ЛИЦ, ОСУЩЕСТВЛЯЮЩИХ ПОДГОТОВКУ ПРОЕКТНОЙ ДОКУМЕНТАЦИИ»

9203548046-20240209-1424

(регистрационный номер выписки)

09.02.2024

(дата формирования выписки)

ВЫПИСКА

из единого реестра сведений о членах саморегулируемых организаций в области инженерных изысканий и в области архитектурно-строительного проектирования и их обязательствах

Настоящая выписка содержит сведения о юридическом лице (индивидуальном предпринимателе), осуществляющем подготовку проектной документации:

Общество с ограниченной ответственностью "Севстройэкспертиза"

(полное наименование юридического лица/ФИО индивидуального предпринимателя)

1209200004815

(основной государственный регистрационный номер)

1. Сведения о члене саморегулируемой организации:

1.1	Идентификационный номер налогоплательщика	9203548046
1.2	Полное наименование юридического лица (Фамилия Имя Отчество индивидуального предпринимателя)	Общество с ограниченной ответственностью "Севстройэкспертиза"
1.3	Сокращенное наименование юридического лица	ООО "Севстройэкспертиза"
1.4	Адрес юридического лица Место фактического осуществления деятельности (для индивидуального предпринимателя)	299014, Россия, Севастополь, г. Севастополь, шоссе Фиолентовское (ПК СТ Бриз тер.), 96/51
1.5	Является членом саморегулируемой организации	Ассоциация Саморегулируемая организация «Управление проектировщиков Северо-Запада» (СРО-П-110-29122009)
1.6	Регистрационный номер члена саморегулируемой организации	П-110-009203548046-0426
1.7	Дата вступления в силу решения о приеме в члены саморегулируемой организации	07.10.2020
1.8	Дата и номер решения об исключении из членов саморегулируемой организации, основания исключения	

2. Сведения о наличии у члена саморегулируемой организации права осуществлять подготовку проектной документации:

2.1 в отношении объектов капитального строительства (кроме особо опасных, технически сложных и уникальных объектов, объектов использования атомной энергии) (дата возникновения/изменения права)	2.2 в отношении особо опасных, технически сложных и уникальных объектов капитального строительства (кроме объектов использования атомной энергии) (дата возникновения/изменения права)	2.3 в отношении объектов использования атомной энергии (дата возникновения/изменения права)
Да, 07.10.2020	Нет	Нет

Наименование документа: ЗАКЛЮЧЕНИЕ ПО РЕЗУЛЬТАТАМ ОБСЛЕДОВАНИЯ нежилого здания 23-й пожарно-спасательной части и склада 8-го пожарно-спасательного отряда ФПС ГПС Главного управления МЧС России по Луганской Народной Республике, находящегося по адресу: ЛНР, г. Первомайск, ул. лейтенанта Правика, 3	Обозначение ЗРО 09/2112/23	
	Статус ФИН	Ред. 01
	Дата 15.02.2022	

3. Компенсационный фонд возмещения вреда		
3.1	Уровень ответственности члена саморегулируемой организации по обязательствам по договору подряда на подготовку проектной документации, в соответствии с которым указанным членом внесен взнос в компенсационный фонд возмещения вреда	Первый уровень ответственности (не превышает двадцать пять миллионов рублей)
3.2	Сведения о приостановлении / прекращении права осуществлять подготовку проектной документации объектов капитального строительства	
4. Компенсационный фонд обеспечения договорных обязательств		
4.1	Дата, с которой член саморегулируемой организации имеет право осуществлять подготовку проектной документации по договорам подряда, заключаемым с использованием конкурентных способов заключения договоров, в соответствии с которым указанным членом внесен взнос в компенсационный фонд обеспечения договорных обязательств	
4.2	Уровень ответственности члена саморегулируемой организации по обязательствам по договорам подряда на подготовку проектной документации, заключаемым с использованием конкурентных способов заключения договоров, в соответствии с которым указанным членом внесен взнос в компенсационный фонд обеспечения договорных обязательств	Нет
4.3	Дата уплаты дополнительного взноса	Нет
4.4	Сведения о приостановлении / прекращении права осуществлять подготовку проектной документации по договорам подряда, заключаемым с использованием конкурентных способов заключения договоров	
5. Фактический совокупный размер обязательств		
5.1	Фактический совокупный размер обязательств по договорам подряда на подготовку проектной документации, заключаемым с использованием конкурентных способов заключения договоров на дату выдачи выписки	Нет

Руководитель аппарата



А.О. Кожуховский

Наименование документа: ЗАКЛЮЧЕНИЕ ПО РЕ-
ЗУЛЬТАТАМ ОБСЛЕДОВАНИЯ нежилого здания 23-
й пожарно-спасательной части и склада 8-го пожарно-
спасательного отряда ФПС ГПС Главного управления
МЧС России по Луганской Народной Республике, нахо-
дящегося по адресу: ЛНР, г. Первомайск, ул. лейтенанта
Правика, 3

Обозначение ЗРО 09/2112/23

Статус
ФИНРед.
01Дата
15.02.202

Ведомость демонтажа 1эт

№ по-мещ	Наименование	Кол-во	Наименование	Кол-во
Потолки			Полы	
1.1	Демонтаж ПВХ плит Демонтаж штукатурки	18.41 м ² 18.41 м ²	Демонтаж плитки керамогранитной Демонтаж стяжки Демонтаж плинтуса	18.41 м ² 18.41 м ² 17.1м/п
1.2	Демонтаж штукатурки	12.4 м ²	Демонтаж плитки керамогранитной Демонтаж стяжки	12.4м ² 12.4 м ²
1.3	Демонтаж штукатурки	8.8 м ²	Демонтаж плитки керамогранитной Демонтаж стяжки Демонтаж плинтуса	8.8 м ² 8.8 м ² 10.9м/п
1.4	Демонтаж штукатурки	9.1 м ²	Демонтаж плитки керамогранитной Демонтаж стяжки Демонтаж плинтуса	9.1 м ² 9.1 м ² 11.3м/п
1.5	Демонтаж штукатурки	19.30м ²	Демонтаж плитки керамогранитной Демонтаж стяжки Демонтаж плинтуса	19.30 м ² 19.30 м ² 15.6м/п
1.6	Демонтаж штукатурки	11.70 м ²	Демонтаж плитки керамогранитной Демонтаж стяжки Демонтаж плинтуса	11.70 м ² 11.70 м ² 12.8м/п
1.7	Демонтаж штукатурки	9.70 м ²	Демонтаж плитки керамогранитной Демонтаж стяжки Демонтаж плинтуса	9.70м ² 9.70 м ² 11.6м/п
1.8	Демонтаж штукатурки	2.40 м ²	Демонтаж плитки керамогранитной Демонтаж стяжки Демонтаж плинтуса	2.40м ² 2.40 м ² 4.4м/п
1.9	Демонтаж штукатурки	1.30м ²	Демонтаж плитки керамогранитной Демонтаж стяжки Демонтаж плинтуса	1.30 м ² 1.30 м ² 3.8м/п
1.10	Демонтаж штукатурки		Демонтаж плитки керамогранитной Демонтаж стяжки Демонтаж плинтуса	

Наименование документа: ЗАКЛЮЧЕНИЕ ПО РЕЗУЛЬТАТАМ ОБСЛЕДОВАНИЯ нежилого здания 23-й пожарно-спасательной части и склада 8-го пожарно-спасательного отряда ФПС ГПС Главного управления МЧС России по Луганской Народной Республике, находящегося по адресу: ЛНР, г. Первомайск, ул. лейтенанта Правика, 3

Обозначение ЗРО 09/2112/23

Статус
ФИНРед.
01Дата
15.02.202

1.11	Демонтаж штукатурки	1.50 м ²	Демонтаж плитки керамогранитной Демонтаж стяжки Демонтаж плитуса	1.50 м ² 1.5 м ² 3.0м/п
1.12	Демонтаж штукатурки	1.8 м ²	Демонтаж плитки керамогранитной Демонтаж стяжки Демонтаж плитуса	1.8 м ² 1.8 м ² 4.4м/п
1.13	Демонтаж штукатурки	8.5 м ²	Демонтаж плитки керамогранитной Демонтаж стяжки Демонтаж плитуса	8.5 м ² 8.5 м ² 9.3м/п
1.14	Демонтаж штукатурки	7.3 м ²	Демонтаж плитки керамогранитной Демонтаж стяжки Демонтаж плитуса	7.3 м ² 7.3 м ² 12.7м/п
1.15	Демонтаж штукатурки	16.2 м ²	Демонтаж плитки керамогранитной Демонтаж стяжки Демонтаж плитуса	16.2 м ² 16.2 м ² 15.8
1.16	Демонтаж штукатурки	12.73 м ²	Демонтаж стяжки Демонтаж плитуса	12.73 м ² 8.52м/п
1.17	Демонтаж штукатурки	2.8 м ²	Демонтаж плитки керамогранитной Демонтаж стяжки Демонтаж плитуса	2.8 м ² 2.8 м ² 4.1м/п
1.18	Демонтаж штукатурки	17.8 м ²	Демонтаж плитки керамогранитной Демонтаж стяжки Демонтаж плитуса	17.8 м ² 17.8 м ² 16.7?
1.19	Демонтаж штукатурки	5.1 м ²	Демонтаж линолеума Демонтаж стяжки Демонтаж плитуса	5.1 м ² 5.1 м ² 6.7м/п
1.20	Демонтаж штукатурки Демонтаж панелей ПВХ	19.5 м ² 19.5	Демонтаж линолеума Демонтаж стяжки Демонтаж плитуса	19.5 м ² 19.5 м ² 16.7
1.21	Демонтаж штукатурки Демонтаж панелей ПВХ	8.4 м ² 8.4	Демонтаж линолеума Демонтаж стяжки Демонтаж плитуса	8.4 м ² 8.4 м ² 10.9м/п
1.22	Демонтаж штукатурки	17.6 м ²	Демонтаж линолеума Демонтаж стяжки Демонтаж плитуса	17.6 м ² 17.6 м ² 16.2м/п
1.23	Демонтаж штукатурки	10.5 м ²	Демонтаж линолеума Демонтаж стяжки Демонтаж плитуса	10.5 м ² 10.5 м ² 12.1
1.24	Демонтаж штукатурки	8.9 м ²	Демонтаж стяжки	8.9 м ²
1.25	--		--	
1.26	--		--	

Наименование документа: ЗАКЛЮЧЕНИЕ ПО РЕЗУЛЬТАТАМ ОБСЛЕДОВАНИЯ нежилого здания 23-й пожарно-спасательной части и склада 8-го пожарно-спасательного отряда ФПС ГПС Главного управления МЧС России по Луганской Народной Республике, находящегося по адресу: ЛНР, г. Первомайск, ул. лейтенанта Правика, 3

Обозначение ЗРО 09/2112/23

Статус
ФИНРед.
01Дата
15.02.202

1.27	--		--	
1.28			--	
1.29	Демонтаж штукатурки	9.32 м ²	Демонтаж плитки керамогранитной Демонтаж стяжки Демонтаж плитуса	9.32 м ² 9.32 м ² 10.42м/п
1.30	Демонтаж штукатурки	7.73 м ²	Демонтаж плитки керамогранитной Демонтаж стяжки Демонтаж плитуса	7.73 м ² 7.73 м ² 10.22м/п
1.31	Демонтаж штукатурки	7.6 м ²	Демонтаж плитки керамогранитной Демонтаж стяжки Демонтаж плитуса	7.6 м ² 7.6 м ² 9.24м/п
1.32	Демонтаж штукатурки	5.86 м ²	Демонтаж плитки керамогранитной Демонтаж стяжки Демонтаж плитуса	5.86 м ² 5.86 м ² 8.84м/п
1.33	Демонтаж штукатурки	3.67 м ²	Демонтаж плитки керамогранитной Демонтаж стяжки Демонтаж плитуса	3.67 м ² 3.67 м ² 6.52м/п
1.34	Демонтаж штукатурки	12.68 м ²	Демонтаж плитки керамогранитной Демонтаж стяжки Демонтаж плитуса	12.68 12.68 8.64м/п
1.35	Демонтаж штукатурки	18.27 м ²	Демонтаж стяжки	18.27 м ²
1.36	Демонтаж штукатурки	6.24 м ²	Демонтаж плитки керамогранитной Демонтаж стяжки Демонтаж плитуса	6.24 м ² 6.24 м ² 7.36м/п
1.37	Демонтаж штукатурки	11.22 м ²	Демонтаж линолеума Демонтаж стяжки Демонтаж плитуса	11.22 м ² 11.22 м ² 14.36м/п
1.38	Демонтаж штукатурки	9.8 м ²	Демонтаж плитки керамогранитной Демонтаж стяжки Демонтаж плитуса	9.8 м ² 9.8 м ² 11.7м/п
1.39	Демонтаж штукатурки	10.57 м ²	Демонтаж плитки керамогранитной Демонтаж стяжки Демонтаж плитуса	10.57 м ² 10.57 м ² 12.98м/п

		Общество с Ограниченной Ответственностью «СЕВСТРОЙЭКСПЕРТИЗА»		Стр. 99 Всего 100
Наименование документа: ЗАКЛЮЧЕНИЕ ПО РЕЗУЛЬТАТАМ ОБСЛЕДОВАНИЯ нежилого здания 23-й пожарно-спасательной части и склада 8-го пожарно-спасательного отряда ФПС ГПС Главного управления МЧС России по Луганской Народной Республике, находящегося по адресу: ЛНР, г. Первомайск, ул. лейтенанта Правика, 3			Обозначение ЗРО 09/2112/23	
			Статус ФИН	Ред. 01
1.40	Демонтаж штукатурки	1.67 м ²	Демонтаж плитки керамогранитной Демонтаж стяжки Демонтаж плинтуса	1.67 м ² 1.67 м ² 3.4 м/п
1.41	Демонтаж штукатурки	1.3 м ²	Демонтаж плитки керамогранитной Демонтаж стяжки Демонтаж плинтуса	1.3 м ² 1.3 м ² 3.78м/п
1.42	Демонтаж штукатурки	10.77 м ²	Демонтаж плитки керамогранитной Демонтаж стяжки Демонтаж плинтуса	10.77 м ² 10.77 м ² 12.58м/п
1.43	Демонтаж штукатурки	54.05 м ²	Демонтаж линолеума Демонтаж стяжки Демонтаж плинтуса	54.05 м ² 54.05 м ² 28.28м/п
1.44	Демонтаж штукатурки	20.52 м ²	Демонтаж плитки керамогранитной Демонтаж стяжки Демонтаж плинтуса	20.52 м ² 20.52 м ² 17.94м/п
1.45	Демонтаж штукатурки	8.62 м ²	Демонтаж плитки керамогранитной Демонтаж стяжки Демонтаж плинтуса	8.62 м ² 8.62 м ² 10.86м/п
1.46	Демонтаж штукатурки	7.58 м ²	Демонтаж плитки керамогранитной Демонтаж стяжки Демонтаж плинтуса	7.58 м ² 7.58 м ² 10.12м/п
1.47	Демонтаж штукатурки	7.93 м ²	Демонтаж плитки керамогранитной Демонтаж стяжки Демонтаж плинтуса	7.93 м ² 7.93 м ² 10.64м/п
1.48	Демонтаж штукатурки	6.35 м ²	Демонтаж плитки керамогранитной Демонтаж стяжки Демонтаж плинтуса	6.35 м ² 6.35 м ² 8.84м/п
1.49	Демонтаж штукатурки	4.39 м ²	Демонтаж плитки керамогранитной Демонтаж стяжки Демонтаж плинтуса	4.39 м ² 4.39 м ² 7.12м/п
Стены			Оконные блоки	
1.1	Демонтаж панелей пвх Демонтаж штукатурки	56.8 м ² 56.8 м ²	Демонтаж оконного блока 1800х2000 Демонтаж доски подоконной Демонтаж отлива	2шт 2шт 2шт

		Общество с Ограниченной Ответственностью «СЕВСТРОЙЭКСПЕРТИЗА»		Стр. 100 Всего 100
Наименование документа: ЗАКЛЮЧЕНИЕ ПО РЕ- ЗУЛЬТАТАМ ОБСЛЕДОВАНИЯ нежилого здания 23- й пожарно-спасательной части и склада 8-го пожарно- спасательного отряда ФПС ГПС Главного управления МЧС России по Луганской Народной Республике, нахо- дящегося по адресу: ЛНР, г. Первомайск, ул. лейтенанта Правика, 3			Обозначение ЗРО 09/2112/23	
			Статус ФИН	Ред. 01
1.2	Демонтаж штукатурки	49.04м ²	Демонтаж оконного блока 1400x0.65 Демонтаж доски подоконной Демонтаж отлива	1 шт 1 шт 1шт
1.3	Демонтаж штукатурки	37.7 м ²	Демонтаж оконного блока Демонтаж доски подоконной Демонтаж отлива	1 шт
1.4	Демонтаж штукатурки	44.2 м ²	Демонтаж оконного блока Демонтаж доски подоконной Демонтаж отлива	1 шт
1.5	Демонтаж штукатурки			-
1.6	Демонтаж штукатурки	45.7 м ²	Демонтаж оконного блока Демонтаж доски подоконной Демонтаж отлива	1 шт
1.7	Демонтаж штукатурки	39.13 м ²	Демонтаж оконного блока Демонтаж доски подоконной Демонтаж отлива	1 шт
1.8	Демонтаж штукатурки Демонтаж плитки	19.7 м ² 9.8		-
1.9	Демонтаж штукатурки Демонтаж плитки	16.7 м ² 7.7		-
1.10	Демонтаж штукатурки	19.2		-
1.11	Демонтаж штукатурки Демонтаж плитки	14.1 6.9		
1.12	Демонтаж штукатурки Демонтаж плитки	18.6 м ² 7.1		-
1.13	Демонтаж штукатурки	36.7 м ²		-
1.14	Демонтаж штукатурки	37.64 м ²		-
1.15	Демонтаж штукатурки	60.6 м ²		-
1.16	Демонтаж штукатурки	38.05 м ²		-
1.17	Демонтаж штукатурки	19.74 м ²		-
1.18	Демонтаж штукатурки	64.7 м ²		-
1.19	Демонтаж штукатурки			
1.20	Демонтаж штукатурки Демонтаж панелей ПВХ	52.94 м ² 31.6	Демонтаж оконного блока 1800x2000 Демонтаж доски подоконной Демонтаж отлива	2 шт
1.21	Демонтаж штукатурки Демонтаж панелей ПВХ	37.37 м ² 15.4	Демонтаж оконного блока 1800x2000 Демонтаж доски подоконной Демонтаж отлива 1800 2000	1 шт
1.22	Демонтаж штукатурки	59.7 м ²	Демонтаж оконного блока 1800x2000	1 шт

Наименование документа: ЗАКЛЮЧЕНИЕ ПО РЕЗУЛЬТАТАМ ОБСЛЕДОВАНИЯ нежилого здания 23-й пожарно-спасательной части и склада 8-го пожарно-спасательного отряда ФПС ГПС Главного управления МЧС России по Луганской Народной Республике, находящегося по адресу: ЛНР, г. Первомайск, ул. лейтенанта Правика, 3

Обозначение ЗРО 09/2112/23

Статус
ФИНРед.
01Дата
15.02.202

			Демонтаж доски подоконной Демонтаж отлива 1100 2000	
1.23	Демонтаж штукатурки	43.2 м ²	1100 2000 Демонтаж оконного блока 1800х2000 Демонтаж доски подоконной Демонтаж отлива	1 шт
1.24	Демонтаж штукатурки	31.5 м ²		-
1.25	Демонтаж штукатурки	281.5		
1.26	Демонтаж штукатурки	141.6		
1.27	Демонтаж штукатурки	66.09 м ²		-
1.28	Демонтаж штукатурки	64.77 м ²		-
1.29	Демонтаж штукатурки			?
1.30	Демонтаж штукатурки	34.91 м ²		-
1.31	Демонтаж штукатурки	36.5 м ²		-
1.32	Демонтаж штукатурки	33.65 м ²		-
1.33	Демонтаж штукатурки	26.96 м ²		-
1.34	Демонтаж штукатурки	44.72 м ²		-
1.35	Демонтаж штукатурки	63.68 м ²		-
1.36	Демонтаж штукатурки	29.16 м ²		-
1.37	Демонтаж штукатурки	53.82 м ²		-
1.38	Демонтаж штукатурки Демонтаж плитки	44.1 м ² 44.1 м ²		-
1.39	Демонтаж штукатурки	48.77 м ²		-
1.40	Демонтаж штукатурки Демонтаж плитки	15.2 м ² 7.1		-
1.41	Демонтаж штукатурки Демонтаж плитки	15.11 м ² 7.2		-
1.42	Демонтаж штукатурки	51.5 м ²		-
1.43	Демонтаж штукатурки	98.82 м ²	Демонтаж оконного блока 1800х2000 Демонтаж доски подоконной Демонтаж отлива	2 шт
1.44	Демонтаж штукатурки	63.27 м ²	Демонтаж оконного блока 1800х2000 Демонтаж доски подоконной Демонтаж отлива	1 шт
1.45	Демонтаж штукатурки Демонтаж плитки	38.83 м ² 38.83 м ²	Демонтаж оконного блока 1100х2000 Демонтаж доски подоконной Демонтаж отлива	1 шт
1.46	Демонтаж штукатурки	34.74 м ²	Демонтаж оконного блока 1800х2000	1 шт

Наименование документа: ЗАКЛЮЧЕНИЕ ПО РЕЗУЛЬТАТАМ ОБСЛЕДОВАНИЯ нежилого здания 23-й пожарно-спасательной части и склада 8-го пожарно-спасательного отряда ФПС ГПС Главного управления МЧС России по Луганской Народной Республике, находящегося по адресу: ЛНР, г. Первомайск, ул. лейтенанта Правика, 3

Обозначение ЗРО 09/2112/23

Статус
ФИНРед.
01Дата
15.02.202

			Демонтаж доски подоконной Демонтаж отлива	
1.47	Демонтаж штукатурки	73.81 м ²	Демонтаж оконного блока 1200х2000 Демонтаж доски подоконной Демонтаж отлива	1 шт
1.48	Демонтаж штукатурки	32.64 м ²	Демонтаж оконного блока 1200х2000 Демонтаж доски подоконной Демонтаж отлива	1 шт
1.49	Демонтаж штукатурки	29.7 м ²		-
Дверные блоки				
1.1	Демонтаж дверного блока ДО 21-9	1шт		
1.2	Демонтаж дверного блока ДО 21-9	1шт		
1.3	Демонтаж дверного блока ДО 21-9	1шт		
1.4	Демонтаж дверного блока ДО 21-9	1шт		
1.6	Демонтаж дверного блока ДО 21-9	1шт		
1.7	Демонтаж дверного блока ДО 21-9	1шт		
1.8	Демонтаж дверного блока ДО 21-7	1		
1.9	Демонтаж дверного блока ДО 21-7	1		
1.10	Демонтаж дверного блока ДО 21-9	1		
1.11	Демонтаж дверного блока ДО 21-7			
1.12	Демонтаж дверного блока ДО 21-7	1		
1.13	Демонтаж дверного блока ДО 21-7	1		
1.14	Демонтаж дверного блока ДО 21-7	1		
1.15	Демонтаж дверного блока ДО 21-10	2		
1.16	Демонтаж дверного блока ДГ 21-13	1		
1.17	--			
1.18	--			

Наименование документа: ЗАКЛЮЧЕНИЕ ПО РЕ-
ЗУЛЬТАТАМ ОБСЛЕДОВАНИЯ нежилого здания 23-
й пожарно-спасательной части и склада 8-го пожарно-
спасательного отряда ФПС ГПС Главного управления
МЧС России по Луганской Народной Республике, нахо-
дящегося по адресу: ЛНР, г. Первомайск, ул. лейтенанта
Правика, 3

Обозначение ЗРО 09/2112/23

Статус
ФИНРед.
01Дата
15.02.202

1.19	--			
1.20	Демонтаж дверного блока ДО 21-9	1		
1.21	Демонтаж дверного блока ДО 21-9	1		
1.22	Демонтаж дверного блока ДО 21-9	1		
1.23	Демонтаж дверного блока ДО 21-9	1		
1.24	Демонтаж дверного блока ДО 21-9	1		
1.27	Демонтаж дверного блока ДО 21-9	1		
1.28	Демонтаж дверного блока ДО 21-9	1		
1.30	Демонтаж дверного блока ДО 21-9	1		
1..32	Демонтаж дверного блока ДО 21-9	1		
1.33	Демонтаж дверного блока ДО 21-10	1		
1.34	Демонтаж дверного блока ДО 21-9	1		
1.36	Демонтаж дверного блока ДО 21-9	1		
1.37	Демонтаж дверного блока ДО 21-9	1		
1.38	Демонтаж дверного блока ДО 21-9	1		
1.39	Демонтаж дверного блока ДО 21-9	1		
1.40	Демонтаж дверного блока ДО 21-7	1		
1.41	Демонтаж дверного блока ДО 21-7	1		
1.42	Демонтаж дверного блока ДО 21-9	1		
1.43	Демонтаж дверного блока ДО 21-9	1		
1.44	Демонтаж дверного блока ДО 21-9	1		
1.45	Демонтаж дверного блока ДО 21-9	1		

Наименование документа: ЗАКЛЮЧЕНИЕ ПО РЕЗУЛЬТАТАМ ОБСЛЕДОВАНИЯ нежилого здания 23-й пожарно-спасательной части и склада 8-го пожарно-спасательного отряда ФПС ГПС Главного управления МЧС России по Луганской Народной Республике, находящегося по адресу: ЛНР, г. Первомайск, ул. лейтенанта Правика, 3

Обозначение ЗРО 09/2112/23

Статус
ФИН

Ред.
01

Дата
15.02.202

1.46	Демонтаж дверного блока ДО 21-9	1		
1.47	Демонтаж дверного блока ДО 21-9	1		
1.48	Демонтаж дверного блока ДО 21-9	1		
1.49	Демонтаж дверного блока ДО 21-10	1		

2 этаж.

№ по-мещ	Наименование	Кол-во	Наименование	Кол-во
Потолки			Полы	
2.1	Демонтаж штукатурки	16.92 м ²	Демонтаж плитки линолеума Демонтаж стяжки Демонтаж плинтуса	16.92 м ² 16.92 м ² 17.0м/п
2.2	Демонтаж штукатурки	14.59 м ²	Демонтаж линолеума Демонтаж стяжки Демонтаж плинтуса	14.58 м ² 14.58 м ² 14.6м/п
2.3	Демонтаж штукатурки	24.86 м ²	Демонтаж линолеума Демонтаж стяжки Демонтаж плинтуса	24.86 м ² 24.86 м ² 18.4м/п
2.4	Демонтаж штукатурки	6.86 м ²	Демонтаж линолеума Демонтаж стяжки Демонтаж плинтуса	6.86 м ² 6.86 м ² 8.76м/п
2.5	Демонтаж штукатурки	17.11 м ²	Демонтаж линолеума Демонтаж стяжки Демонтаж плинтуса	17.11 м ² 17.11 м ² 17.02м/п
2.6	Демонтаж штукатурки	17.30 м ²	Демонтаж линолеума Демонтаж стяжки Демонтаж плинтуса	17.3 м ² 17.3 м ² 17.08м/п
2.7	Демонтаж штукатурки	19.56 м ²	Демонтаж линолеума Демонтаж стяжки Демонтаж плинтуса	19.56 м ² 19.5 м ² 17.8м/п
2.8	Демонтаж штукатурки	16.93 м ²	Демонтаж линолеума Демонтаж стяжки Демонтаж плинтуса	16.9 м ² 16.9 м ² 16.94м/п
2.9	Демонтаж штукатурки	19.50 м ²	Демонтаж линолеума Демонтаж стяжки Демонтаж плинтуса	19.5 м ² 19.5 м ² 17.76м/п
2.10	Демонтаж штукатурки	9.49 м ²	Демонтаж линолеума Демонтаж стяжки	9.5 м ² 9.5 м ²

Наименование документа: ЗАКЛЮЧЕНИЕ ПО РЕЗУЛЬТАТАМ ОБСЛЕДОВАНИЯ нежилого здания 23-й пожарно-спасательной части и склада 8-го пожарно-спасательного отряда ФПС ГПС Главного управления МЧС России по Луганской Народной Республике, находящегося по адресу: ЛНР, г. Первомайск, ул. лейтенанта Правика, 3

Обозначение ЗРО 09/2112/23

Статус
ФИНРед.
01Дата
15.02.202

			Демонтаж плинтуса	11.88м/п
2.11	Демонтаж штукатурки	12.04 м ²	Демонтаж плитки керамогранитной Демонтаж стяжки Демонтаж плинтуса	12.04 м ² 12.04 м ²
2.12	Демонтаж штукатурки	1.72 м ²	Демонтаж плитки керамогранитной Демонтаж стяжки Демонтаж плинтуса	1.72 м ² 1.72 м ² 4.84м/п
2.13	Демонтаж штукатурки	1.74 м ²	Демонтаж плитки керамогранитной Демонтаж стяжки Демонтаж плинтуса	1.74 м ² 1.74 м ² 4.86м/п
2.14	Демонтаж штукатурки	1.53 м ²	Демонтаж плитки керамогранитной Демонтаж стяжки Демонтаж плинтуса	1.52 м ² 1.52 м ² 4.16м/п
2.15	Демонтаж штукатурки	1.39 м ²	Демонтаж плитки керамогранитной Демонтаж стяжки Демонтаж плинтуса	1.39 м ² 1.39 м ² 3.9м/п
2.16	Демонтаж штукатурки	1.42 м ²	Демонтаж плитки керамогранитной Демонтаж стяжки Демонтаж плинтуса	1.42 м ² 1.42 м ² 3.94м/п
2.17	Демонтаж штукатурки	5.90 м ²	Демонтаж плитки керамогранитной Демонтаж стяжки Демонтаж плинтуса	5.90 м ² 5.90 м ² 7.12м/п
2.18	Демонтаж штукатурки	3.88 м ²	Демонтаж плитки керамогранитной Демонтаж стяжки Демонтаж плинтуса	3.88 м ² 3.88 м ² 6.1м/п
2.19	Демонтаж штукатурки	85.51 м ²	Демонтаж линолеума Демонтаж стяжки Демонтаж плинтуса	57м ² 57м ² 32.6м/п
2.20	Демонтаж штукатурки	19.05 м ²	Демонтаж плитки керамогранитной Демонтаж стяжки Демонтаж плинтуса	10.85 м ² 10.85 м ² -
2.21	Демонтаж штукатурки	73.74 м ²	Демонтаж линолеума Демонтаж стяжки Демонтаж плинтуса	73.74 м ² 73.74 м ² 34.28м/п
2.22	Демонтаж штукатурки	36.14 м ²	Демонтаж линолеума	36.14 м ²

		Общество с Ограниченной Ответственностью «СЕВСТРОЙЭКСПЕРТИЗА»		Стр. 106 Всего 100
Наименование документа: ЗАКЛЮЧЕНИЕ ПО РЕЗУЛЬТАТАМ ОБСЛЕДОВАНИЯ нежилого здания 23-й пожарно-спасательной части и склада 8-го пожарно-спасательного отряда ФПС ГПС Главного управления МЧС России по Луганской Народной Республике, находящегося по адресу: ЛНР, г. Первомайск, ул. лейтенанта Правика, 3			Обозначение ЗРО 09/2112/23	
			Статус ФИН	Ред. 01
			Демонтаж стяжки Демонтаж плинтуса	36.14 м ² 23.16м/п
2.23	Демонтаж штукатурки	21.10 м ²	Демонтаж линолеума Демонтаж стяжки Демонтаж плинтуса	21.1 м ² 21.1 м ² 17.55м/п
2.24	Демонтаж штукатурки	10.22 м ²	Демонтаж линолеума Демонтаж стяжки Демонтаж плинтуса	10.22 м ² 10.22 м ² 12.4м/п
2.25	Демонтаж штукатурки	17.24 м ²	Демонтаж линолеума Демонтаж стяжки Демонтаж плинтуса	17.24 м ² 17.24 м ² 17.14м/п
2.26	Демонтаж штукатурки	15.10 м ²	Демонтаж линолеума Демонтаж стяжки Демонтаж плинтуса	15.1 м ² 15.1 м ² 14.94м/п
2.27	Демонтаж штукатурки	18.58 м ²	Демонтаж плитки керамогранитной Демонтаж стяжки Демонтаж плинтуса	18.58 м ² 18.58 м ² -
Стены			Оконные блоки	
2.1	Демонтаж штукатурки	48.25 м ²	Демонтаж оконного блока 1300x2000 Демонтаж доски подоконной Демонтаж отлива	1 шт
2.2	Демонтаж штукатурки	41.22 м ²	Демонтаж оконного блока 1800x2000 Демонтаж доски подоконной Демонтаж отлива	1 шт
2.3	Демонтаж штукатурки	50.60 м ²	Демонтаж оконного блока 1800x2000 Демонтаж доски подоконной Демонтаж отлива	2 шт
2.4	Демонтаж штукатурки	31.74 м ²		-
2.5	Демонтаж штукатурки	48.37 м ²	Демонтаж оконного блока 1800x2000 Демонтаж доски подоконной Демонтаж отлива	1 шт
2.6	Демонтаж штукатурки	48.55 м ²	1800x2000 Демонтаж оконного блока 1200x2000 Демонтаж доски подоконной Демонтаж отлива	1 шт
2.7	Демонтаж штукатурки	50.67 м ²	Демонтаж оконного блока 1800x2000 Демонтаж доски подоконной Демонтаж отлива	1 шт

Наименование документа: ЗАКЛЮЧЕНИЕ ПО РЕЗУЛЬТАТАМ ОБСЛЕДОВАНИЯ нежилого здания 23-й пожарно-спасательной части и склада 8-го пожарно-спасательного отряда ФПС ГПС Главного управления МЧС России по Луганской Народной Республике, находящегося по адресу: ЛНР, г. Первомайск, ул. лейтенанта Правика, 3

Обозначение ЗРО 09/2112/23

Статус
ФИНРед.
01Дата
15.02.202

2.8	Демонтаж штукатурки	48.13 м ²	Демонтаж оконного блока 1800х2000 Демонтаж доски подоконной Демонтаж отлива	1 шт
2.9	Демонтаж штукатурки	50.53 м ²	Демонтаж оконного блока 1800х2000 Демонтаж доски подоконной Демонтаж отлива	1 шт
2.10	Демонтаж штукатурки	36.80 м ²		-
2.11	Демонтаж штукатурки	38.2 м ²		-
2.12	Демонтаж штукатурки	16.03 м ²		-
2.13	Демонтаж штукатурки	16.02 м ²		-
2.14	Демонтаж штукатурки	14.09 м ²		-
2.15	Демонтаж штукатурки	13.27 м ²		-
2.16	Демонтаж штукатурки	13.39 м ²		-
2.17	Демонтаж штукатурки	26.30 м ²		-
2.18	Демонтаж штукатурки	21.53 м ²		-
2.19	Демонтаж штукатурки	110.2 м ²		
2.20	Демонтаж штукатурки	52.69 м ²	Демонтаж оконного блока 1300х2000 Демонтаж доски подоконной Демонтаж отлива	1 шт
2.21	Демонтаж штукатурки	90.25 м ²	Демонтаж оконного блока 1200х2000 Демонтаж доски подоконной Демонтаж отлива	4 шт
2.22	Демонтаж штукатурки	62.89 м ²	1800х2000 Демонтаж оконного блока 1800х2000 Демонтаж доски подоконной Демонтаж отлива	2 шт
2.23	Демонтаж штукатурки	51.70 м ²	Демонтаж оконного блока 1800х2000 Демонтаж доски подоконной Демонтаж отлива	1 шт
2.24	Демонтаж штукатурки	34.74 м ²	Демонтаж оконного блока 1800х2000 Демонтаж доски подоконной Демонтаж отлива	1 шт
2.25	Демонтаж штукатурки	45.12 м ²	Демонтаж оконного блока 1800х2000 Демонтаж доски подоконной Демонтаж отлива	2 шт
2.26	Демонтаж штукатурки	43.23 м ²	Демонтаж оконного блока 1300х2000	1 шт

Наименование документа: ЗАКЛЮЧЕНИЕ ПО РЕЗУЛЬТАТАМ ОБСЛЕДОВАНИЯ нежилого здания 23-й пожарно-спасательной части и склада 8-го пожарно-спасательного отряда ФПС ГПС Главного управления МЧС России по Луганской Народной Республике, находящегося по адресу: ЛНР, г. Первомайск, ул. лейтенанта Правика, 3

Обозначение ЗРО 09/2112/23

Статус
ФИНРед.
01Дата
15.02.202

			Демонтаж доски подоконной Демонтаж отлива	
2.27	Демонтаж штукатурки	51.56м ²	Демонтаж оконного блока 1300х2000 Демонтаж доски подоконной Демонтаж отлива	1 шт
Дверные блоки.				
2.1	Демонтаж дверного блока ДО 21-9	1		
2.3	Демонтаж дверного блока ДО 21-9	1		
2.4	Демонтаж дверного блока ДО 21-9	1		
2.5	Демонтаж дверного блока ДО 21-9	1		
2.6	Демонтаж дверного блока ДО 21-9	1		
2.7	Демонтаж дверного блока ДО 21-9	1		
2.8	Демонтаж дверного блока ДО 21-9	1		
2.9	Демонтаж дверного блока ДО 21-9	1		
2.10	Демонтаж дверного блока ДО 21-9	1		
2.11	Демонтаж дверного блока ДО 21-9	1		
2.12	Демонтаж дверного блока ДО 21-7	1		
2.13	Демонтаж дверного блока ДО 21-7	1		
2.14	Демонтаж дверного блока ДО 21-7	1		
2.15	Демонтаж дверного блока ДО 21-7	1		
2.16	Демонтаж дверного блока ДО 21-7	1		
2.17	Демонтаж дверного блока ДО 21-9	1		
2.18	Демонтаж дверного блока ДО 21-9	1		
2.19	-			
2.21	Демонтаж дверного блока ДО 21-9	1		

Наименование документа: ЗАКЛЮЧЕНИЕ ПО РЕЗУЛЬТАТАМ ОБСЛЕДОВАНИЯ нежилого здания 23-й пожарно-спасательной части и склада 8-го пожарно-спасательного отряда ФПС ГПС Главного управления МЧС России по Луганской Народной Республике, находящегося по адресу: ЛНР, г. Первомайск, ул. лейтенанта Правика, 3

Обозначение ЗРО 09/2112/23

Статус
ФИНРед.
01Дата
15.02.202

2.22	Демонтаж дверного блока ДО 21-9	1		
2.23	Демонтаж дверного блока ДО 21-9	1		
2.24	Демонтаж дверного блока ДО 21-9	1		
2.25	Демонтаж дверного блока ДО 21-9	1		
2.26	Демонтаж дверного блока ДО 21-9	1		

Подвал

Потолки			Полы	
4.1	Демонтаж штукатурки	35.19м ²	Демонтаж стяжки пола	35.19м ²
4.2	Демонтаж штукатурки	2.84м ²	Демонтаж стяжки пола	2.84м ²
4.3	Демонтаж штукатурки	37.2м ²	Демонтаж стяжки пола	37.2м ²
4.4	Демонтаж штукатурки	18.3м ²	Демонтаж стяжки пола	18.3м ²
5.1	Демонтаж штукатурки	39.05 м ²	Демонтаж стяжки пола	39.05 м ²
5.2	Демонтаж штукатурки	18.1 м ²	Демонтаж стяжки пола	18.1 м ²
Стены			Дверные блоки	
4.1	--	74.18м ²	Демонтаж двер блока ДО 21-9	1шт
4.2	--	15.48м ²	Демонтаж двер блока ДО 21-9	1
4.3	--	69.11м ²	Демонтаж двер блока ДО 21-10	1
4.4	Демонтаж штукатурки	61.5м ²	--	
5.1	--	70.86м ²	--	
5.2	Демонтаж штукатурки	61.54м ²	--	

Кровля

1	Демонтаж ковра мягкой кровли	1074м ²		
2	Демонтаж стяжки	1074м ²		
3	Демонтаж воронок водосточных	8шт		
4	Демонтаж водостоков	9шт		
5	Демонтаж дефлекторов	2шт		

Фасад

1	Демонтаж штукатурки	429.5м ²		
2	Демонтаж кладки наружных стен	--		
3	Демонтаж ворот гаражных боксов	6x13.4м ²		

Наименование документа: ЗАКЛЮЧЕНИЕ ПО РЕЗУЛЬТАТАМ ОБСЛЕДОВАНИЯ нежилого здания 23-й пожарно-спасательной части и склада 8-го пожарно-спасательного отряда ФПС ГПС Главного управления МЧС России по Луганской Народной Республике, находящегося по адресу: ЛНР, г. Первомайск, ул. лейтенанта Правика, 3

Обозначение ЗРО 09/2112/23

Статус
ФИНРед.
01Дата
15.02.202**Башня**

1	Демонтаж колонн верхнего этажа	18м/1.62м3	
2	Демонтаж панелей наружных стен	144м2	
3	Демонтаж плит покрытия	39м2	
4	Демонтаж окон	2шт	
5			

Сети внутренние

1	Демонтаж системы отопления (трубопроводы, запорная арматура, радиаторы отопления)	КОМПЛ.
2	Демонтаж системы водопровода и канализации (трубопроводы, запорная арматура, смесители и краны, мойки, накопительные емкости, водомерный узел, приборы учета, трубопроводы канализации, унитазы), систему пожарного водопровода и ливневой канализации.	КОМПЛ.
3	Демонтаж системы электроснабжения (кабельные линии, щиты учета, приборы учета, автоматические выключатели), заземление, молниезащиту.	КОМПЛ.
4	Систему связи и интернета.	КОМПЛ.

Сарай

1	Демонтаж фундаментов	9.89 м3
2	Демонтаж стен	0.8м3

Наименование документа: ЗАКЛЮЧЕНИЕ ПО РЕ-
ЗУЛЬТАТАМ ОБСЛЕДОВАНИЯ нежилого здания 23-
й пожарно-спасательной части и склада 8-го пожарно-
спасательного отряда ФПС ГПС Главного управления
МЧС России по Луганской Народной Республике, нахо-
дящегося по адресу: ЛНР, г. Первомайск, ул. лейтенанта
Правика, 3

Обозначение ЗРО 09/2112/23

Статус
ФИН

Ред.
01

Дата
15.02.202

План башни для сушки рукавов

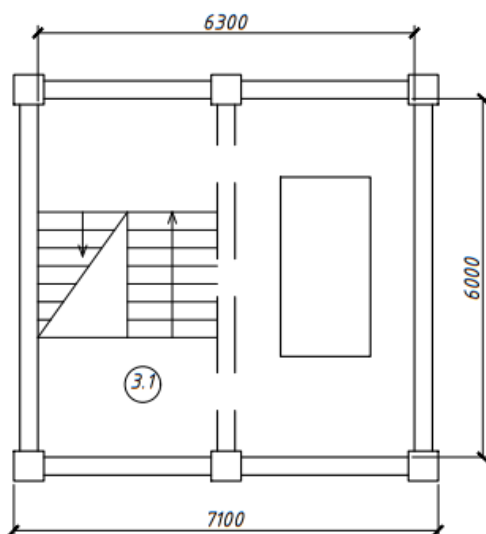

Экспликация помещений

Обозначение	Площадь, м ²
3.1	37.80
ИТОГО:	37.80

						22-01/24-AP		
						Капитальный ремонт здания по адресу: Луганская Народная Республика, г. Первомайск, ул. лейтенанта Правика, д. 3		
Изм.	Кол.	Лист	№ док.	Подп.	Дата	Стадия	Лист	Листов
Разработ		Черанёв				Р	3	5
Проверил		Тадек						
Н.контр.						План башни для сушки рукавов		
						ООО "Севстройэкспертиза"		

Наименование документа: ЗАКЛЮЧЕНИЕ ПО РЕЗУЛЬТАТАМ ОБСЛЕДОВАНИЯ нежилого здания 23-й пожарно-спасательной части и склада 8-го пожарно-спасательного отряда ФПС ГПС Главного управления МЧС России по Луганской Народной Республике, находящегося по адресу: ЛНР, г. Первомайск, ул. лейтенанта Правика, 3

Обозначение ЗРО 09/2112/23

Статус
ФИН

Ред.
01

Дата
15.02.202

План подвала в осях 1-2 на отм. -3.500

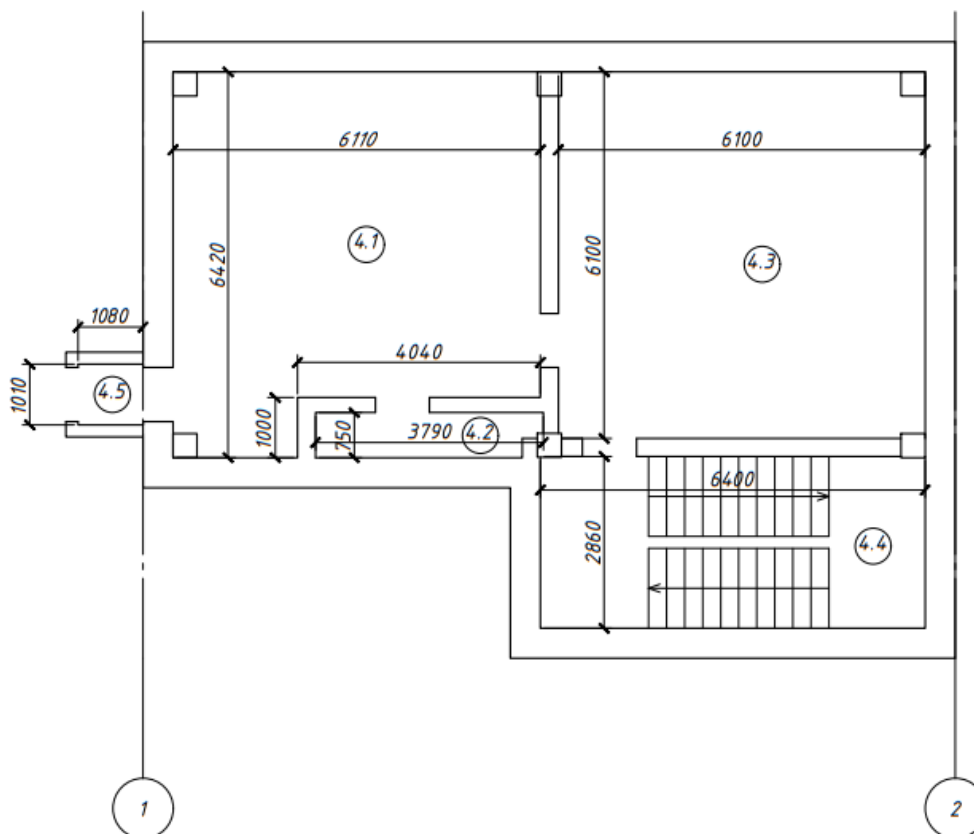

Экспликация помещений

Обозначение	Площадь, м ²
4.1	35.19
4.2	2.84
4.3	37.21
4.4	18.31
4.5	1.09
ИТОГО:	35.19

						22-01/24-AP		
						Капитальный ремонт здания по адресу: Луганская Народная Республика, г. Первомайск, ул. лейтенанта Правика, д. 3		
Изм.	Кол.	Лист	№ док.	Подп.	Дата			
Разработ		Черанёв				Обследование здания		
Проверил		Тадек						
Н.контр.						000 "Севстройэкспертиза"		
План подвала в осях 1-2 на отм. -3.500								

Наименование документа: ЗАКЛЮЧЕНИЕ ПО РЕ-
ЗУЛЬТАТАМ ОБСЛЕДОВАНИЯ нежилого здания 23-
й пожарно-спасательной части и склада 8-го пожарно-
спасательного отряда ФПС ГПС Главного управления
МЧС России по Луганской Народной Республике, нахо-
дящегося по адресу: ЛНР, г. Первомайск, ул. лейтенанта
Правика, 3

Обозначение ЗРО 09/2112/23

Статус
ФИН

Ред.
01

Дата
15.02.202

План подвала в осях З-Зс на отм. -3.500

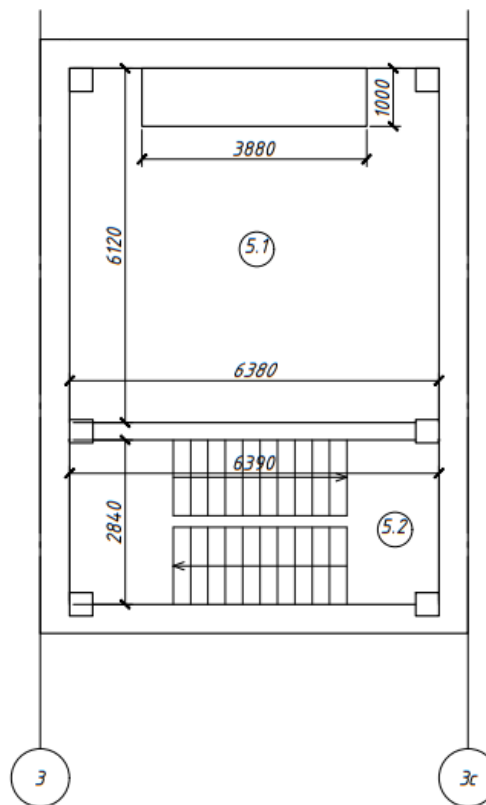

Экспликация помещений

Обозначение	Площадь, м ²
5.1	39.05
5.2	18.15
ИТОГО:	39.05

						22-01/24-AP		
						Капитальный ремонт здания по адресу: Луганская Народная Республика, г. Первомайск, ул. лейтенанта Правика, д. 3		
Изм.	Кол.	Лист	№ док.	Подп.	Дата			
Разработ	Черанёв					Обследование здания		
Проверил	Тадек							
Н.контр.						000 "Севстройэкспертиза"		

Копировал

Формат А4

Наименование документа: ЗАКЛЮЧЕНИЕ ПО РЕЗУЛЬТАТАМ ОБСЛЕДОВАНИЯ нежилого здания 23-й пожарно-спасательной части и склада 8-го пожарно-спасательного отряда ФПС ГПС Главного управления МЧС России по Луганской Народной Республике, находящегося по адресу: ЛНР, г. Первомайск, ул. лейтенанта Правика, 3

Обозначение ЗРО 09/2112/23

Статус
ФИН

Ред.
01

Дата
15.02.202

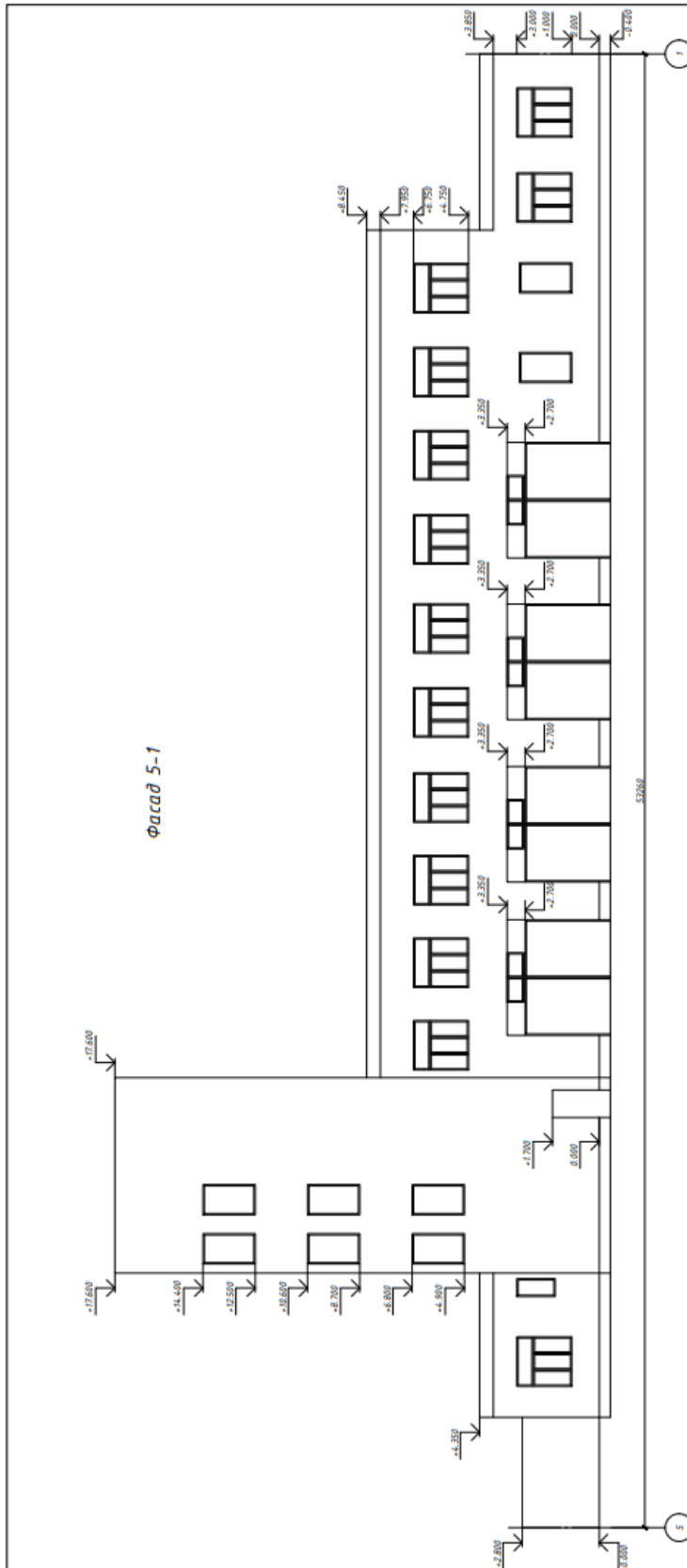

23-09/24-АР									
Клиентский договор оформлен по адресу: Луганская Народная Республика, г. Первомайск, ул. лейтенанта Правика, д. 3									
Дат.	Сос.	Аванс	№/Лист	Листы	Длина	Ширина	Объем	Лист	Листов
Регистрация							Объемы/Формы/Алиасы		
Подписание							Р		
Инициалы							2		
Подпись							3		
Инициалы							000 "Севстройэкспертиза"		
Подпись							Фасад 5-1		
Инициалы							Копировать		
							Формат А3		

Наименование документа: ЗАКЛЮЧЕНИЕ ПО РЕЗУЛЬТАТАМ ОБСЛЕДОВАНИЯ нежилого здания 23-й пожарно-спасательной части и склада 8-го пожарно-спасательного отряда ФПС ГПС Главного управления МЧС России по Луганской Народной Республике, находящегося по адресу: ЛНР, г. Первомайск, ул. лейтенанта Правика, 3

Обозначение ЗРО 09/2112/23

Статус
ФИН

Ред.
01

Дата
15.02.202

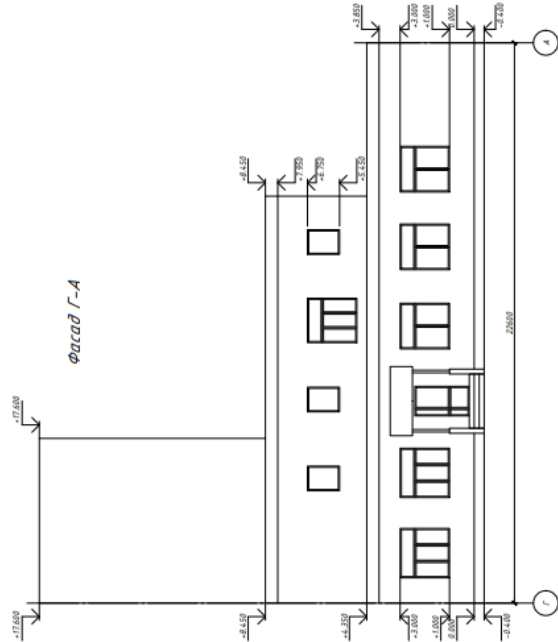
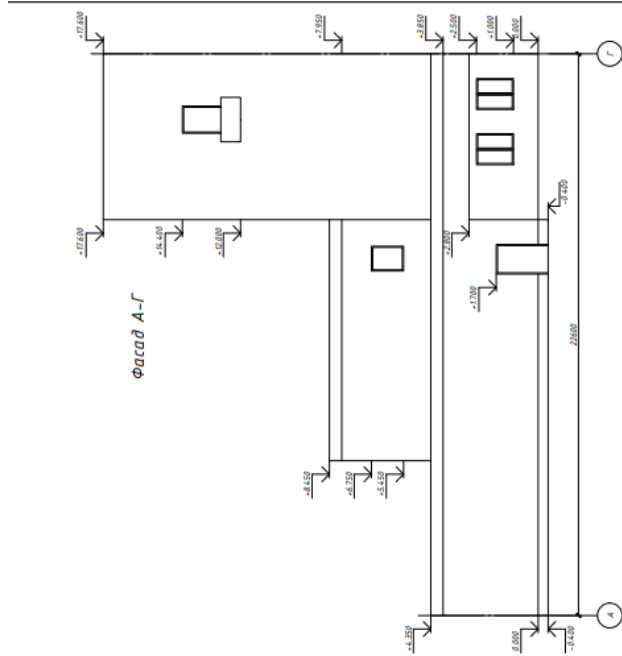

21-01/24-09			
Объектный листовой альбом по объекту: Бизнес-центр «Первомайск» в г. Первомайске, ул. Первомайская, № 3			
Этап	№	Дата	Исполн.
Разработка			
Проверка			
Технадзор			
Составил	А.С.		
Проверил	Р.		
Дата	3		
Лист	3		
Объемный альбом			
Фасад А-Г, Фасад Г-А			
ООО «Севстройэкспертиза»			

Наименование документа: ЗАКЛЮЧЕНИЕ ПО РЕЗУЛЬТАТАМ ОБСЛЕДОВАНИЯ нежилого здания 23-й пожарно-спасательной части и склада 8-го пожарно-спасательного отряда ФПС ГПС Главного управления МЧС России по Луганской Народной Республике, находящегося по адресу: ЛНР, г. Первомайск, ул. лейтенанта Правика, 3

Обозначение ЗРО 09/2112/23

Статус
ФИН

Ред.
01

Дата
15.02.202

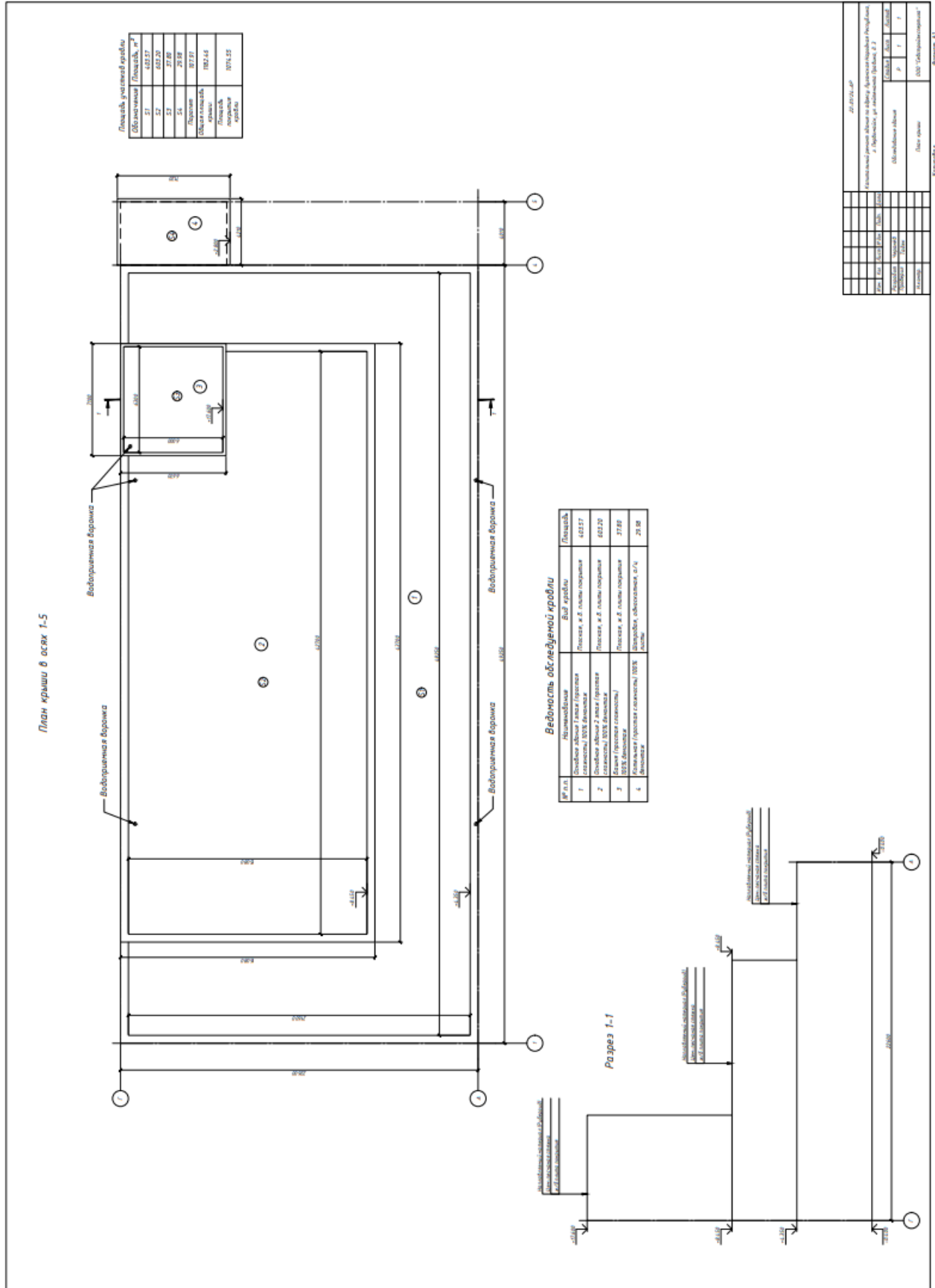

Наименование документа: ЗАКЛЮЧЕНИЕ ПО РЕ-
ЗУЛЬТАТАМ ОБСЛЕДОВАНИЯ нежилого здания 23-
й пожарно-спасательной части и склада 8-го пожарно-
спасательного отряда ФПС ГПС Главного управления
МЧС России по Луганской Народной Республике, нахо-
дящегося по адресу: ЛНР, г. Первомайск, ул. лейтенанта
Правика, 3

Обозначение ЗРО 09/2112/23

Статус
ФИН

Ред.
01

Дата
15.02.202

План сарая в осях 1-2 на отм. 0.000

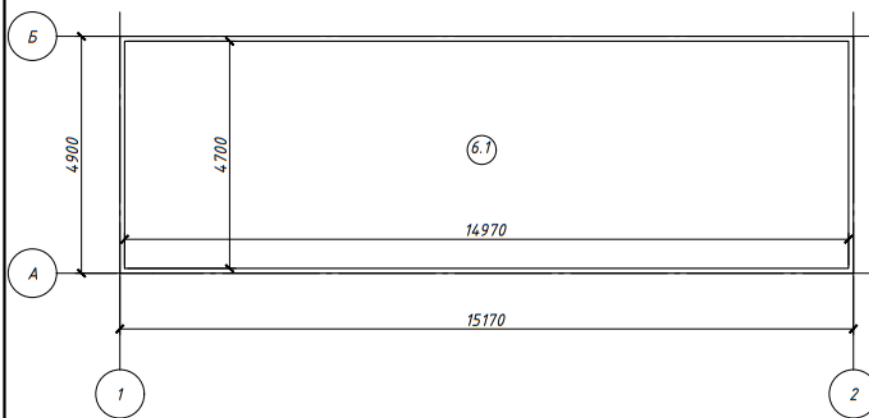

Экспликация помещений

Обозначение	Площадь, м ²
6.1	70.36
ИТОГО:	70.36

						22-01/24-AP			
						Капитальный ремонт здания по адресу: Луганская Народная Республика, г. Первомайск, ул. лейтенанта Правика, д. 3			
Изм.	Кол.	Лист	№ док.	Подп.	Дата				
Разработ		Черанёв				Обследование здания	Стадия	Лист	Листов
Проверил		Тадек					Р	6	6
Н.контр.						План сарая в осях 1-2 на отм. 0.000	ООО "Севстройэкспертиза"		

Копировал

Формат А4

Наименование документа: ЗАКЛЮЧЕНИЕ ПО РЕЗУЛЬТАТАМ ОБСЛЕДОВАНИЯ нежилого здания 23-й пожарно-спасательной части и склада 8-го пожарно-спасательного отряда ФПС ГПС Главного управления МЧС России по Луганской Народной Республике, находящегося по адресу: ЛНР, г. Первомайск, ул. лейтенанта Правика, 3

Обозначение ЗРО 09/2112/23

Статус
ФИН

Ред.
01

Дата
15.02.202

Приложение Г «Сертификаты проверок использованного оборудования»



СЕРВИСНЫЙ ТАЛОН

Модель и краткое наименование изделия: LASEX 20

Шифр / код / артикул изделия: _____

Заводской номер изделия (при его отсутствии – код изготовителя): 2103350117

Общество с ограниченной ответственностью «СТРОЙЦЕНТР»
Областное подразделение №1
Ф.И.О. покупателя: _____
г.Севастополь, ул. Отрадная, 15
ИНН 122910008830 ИНН 9102282914

Название фирмы-продавца: Строй Центр

Дата продажи: 06.01.2024г.

Срок сервисного обслуживания **24** месяца с даты продажи

Настоящим подтверждаю приемку мной исправного изделия, указанного в настоящем Сервисном талоне, в полной комплектности, соответствующей предоставленной вместе с изделием инструкции по эксплуатации (на русском языке) и выданных в настоящем Сервисном талоне, и сервисного обслуживания, указанным в настоящем Сервисном талоне. Изделие осмотрено мной, и его работоспособность проверена в моем присутствии, видимых повреждений не выявлено. Со всеми техническими характеристиками изделия, его функциональными возможностями и правилами эксплуатации ознакомлен(а).



Наименование документа: ЗАКЛЮЧЕНИЕ ПО РЕЗУЛЬТАТАМ ОБСЛЕДОВАНИЯ нежилого здания 23-й пожарно-спасательной части и склада 8-го пожарно-спасательного отряда ФПС ГПС Главного управления МЧС России по Луганской Народной Республике, находящегося по адресу: ЛНР, г. Первомайск, ул. лейтенанта Правика, 3

Обозначение ЗРО 09/2112/23

Статус
ФИН

Ред.
01

Дата
15.02.202



РЕЗУЛЬТАТЫ ПОВЕРОК СИ									
Организация-поверитель	Регистрационный номер типа СИ	Наименование типа СИ	Тип СИ	Модификация СИ	Заводской номер/ Буквенно-цифровое обозначение	Дата поверки	Действительна до	Номер свидетельства/ Номер извещения	Пригодность
ФБУ "ЧЕЛЯБИНСКИЙ ЦСМ"	60741-15	Измерители прочности бетона	ИПС-МГ4	ИПС-МГ4.04	562	04.04.2023	03.04.2024	С-ГА/04-04-2023/236557708	Да

КОПИЯ ВЕРНА
подпись

НАЧАЛЬНИК ЛАБОРАТОРИИ
ООО «МАТТЕСТ» №1
ВОРОБЬЕВ Д.М.

