

Компоновочный план 1-го этажа

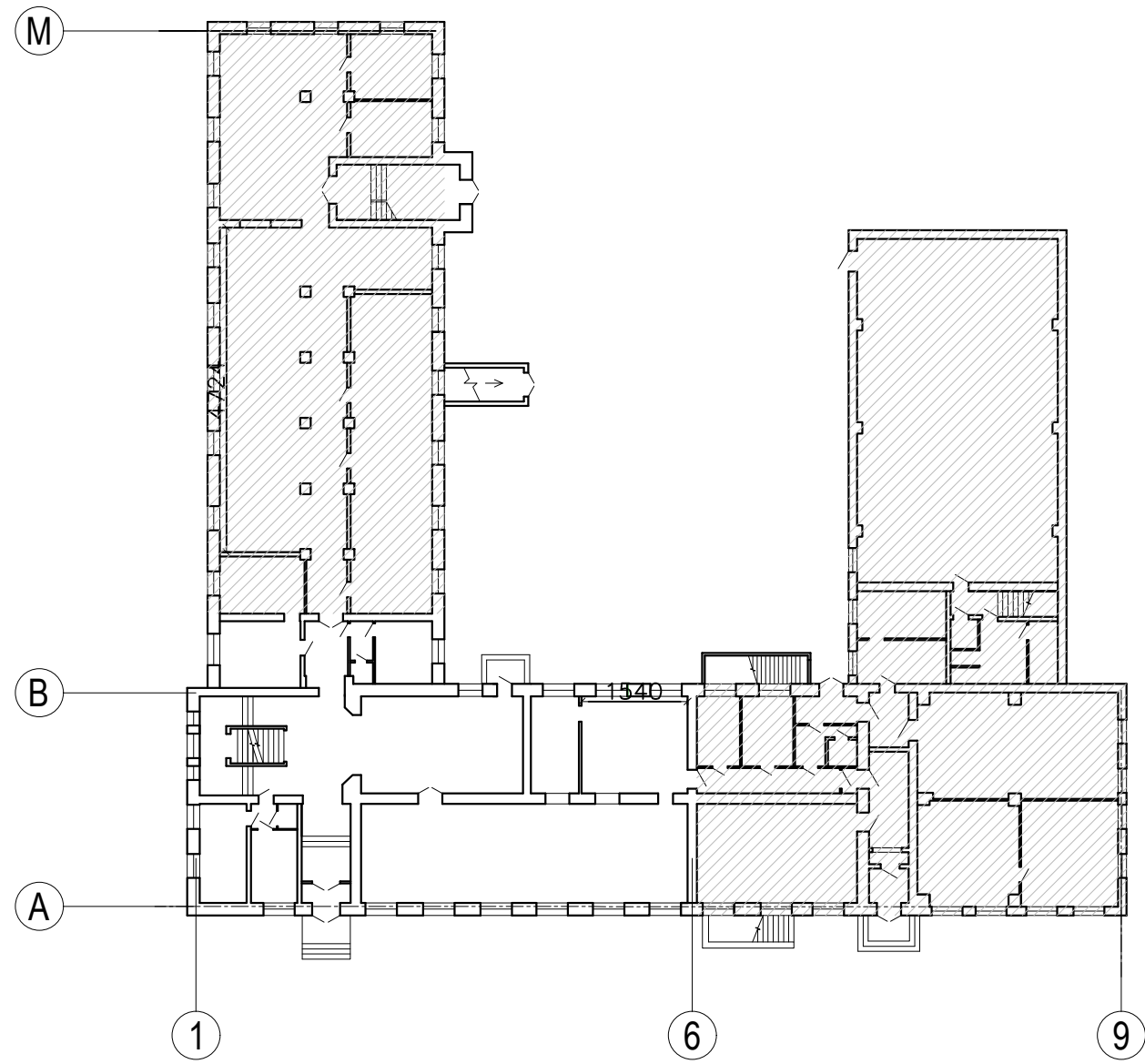

Компоновочный план 2-го этажа

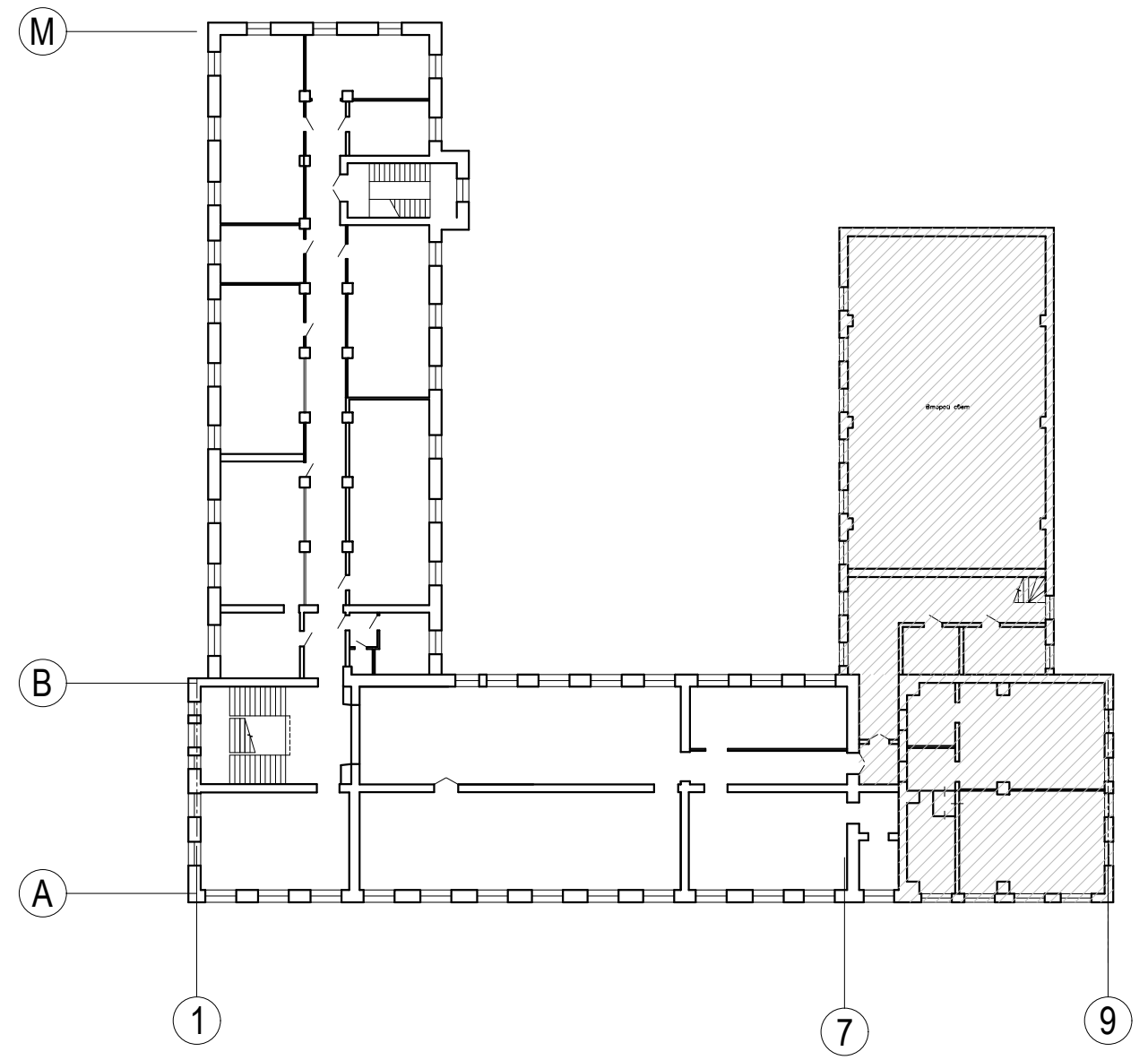

Фрагмент плана 1-го этажа в осях А-Г/1-6 (сущ.)

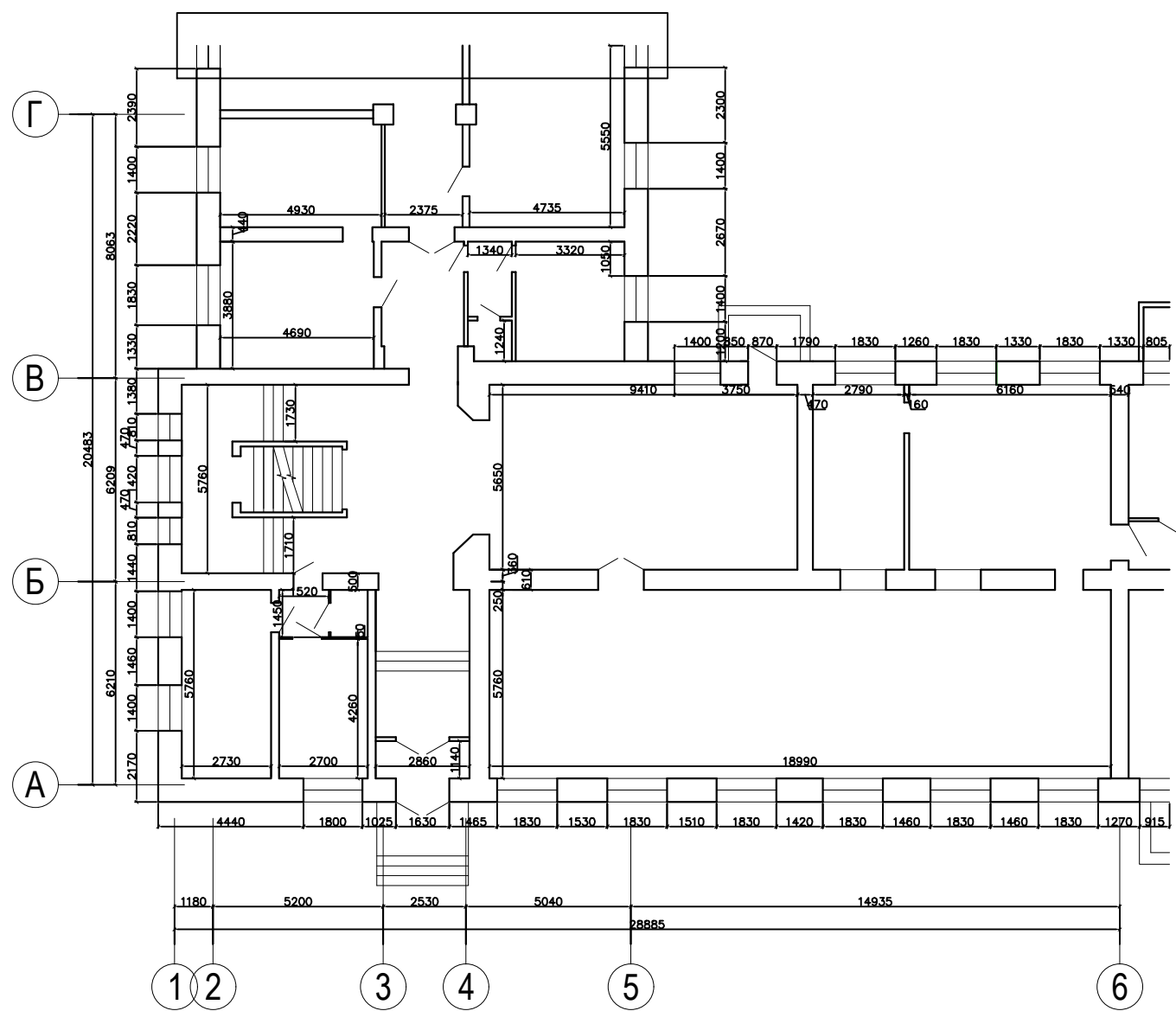



Фрагмент плана 2-го этажа в осях А-В/1-9 (сущ.)

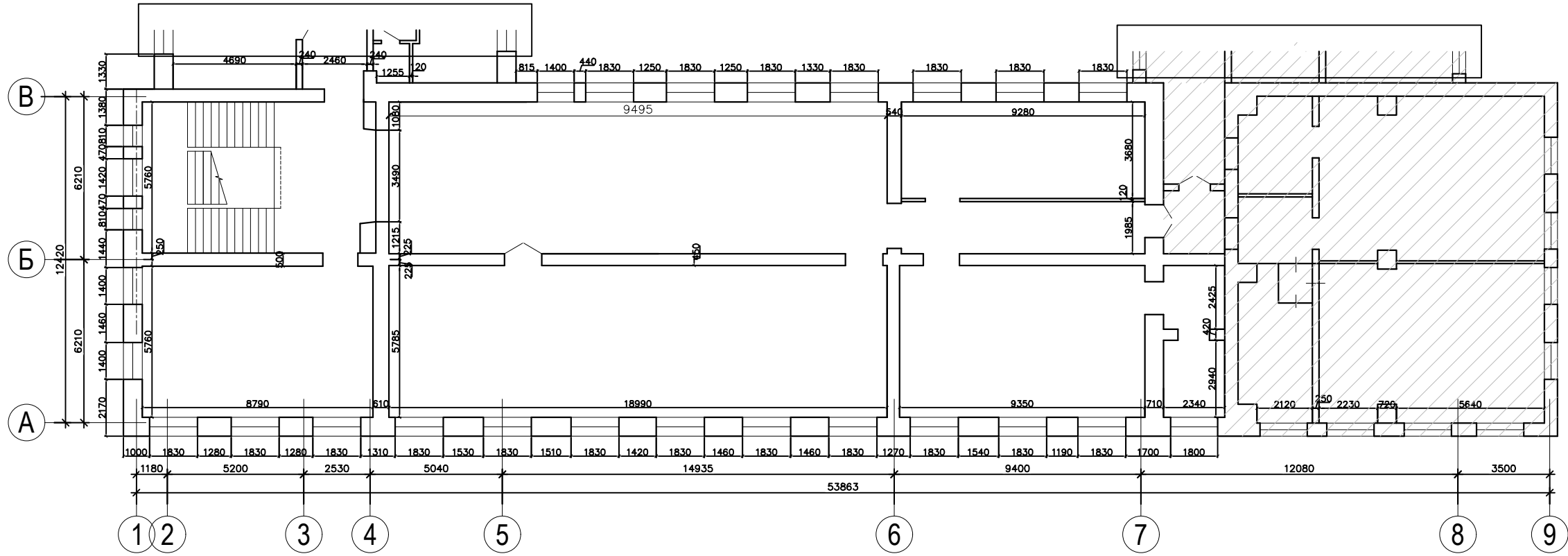

Фрагмент плана 1-го этажа в осях А-Г/1-6 (проект)

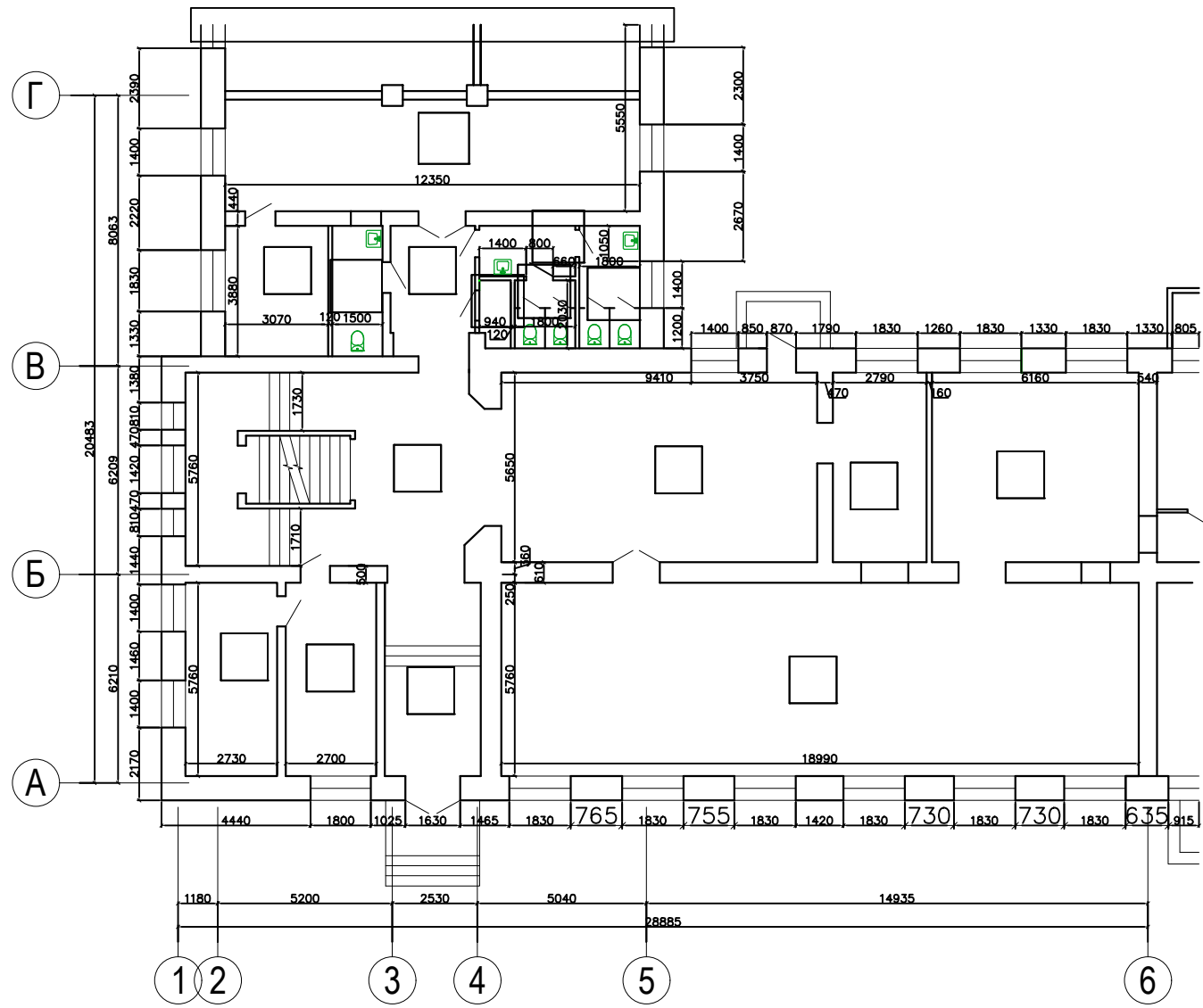

Экспликация 1 этажа

Номер помещ.	Наименование	Площадь, м <sup>2</sup>	Класс по пож. опасности
1	Лестн. клетка	50.33	
2	Комната	54.91	
3	Хайтек	109.38	
4	Помещение	15.76	
5	Склад	34.80	
6	Тамбур	16.47	
7	Охрана	15.55	
8	Серверная	15.72	
9	Хоз. блок	11.91	
10	Туалет для МГН	5.82	
11	Коридор	9.59	
12	Санузел	4.29	
13	Комната уборочного инвентаря	1.82	
14	Санузел	3.65	
15	Санузел	6.57	
16	Помещение	40.83	

Фрагмент плана 2-го этажа в осях В-М/1-5 (проект)

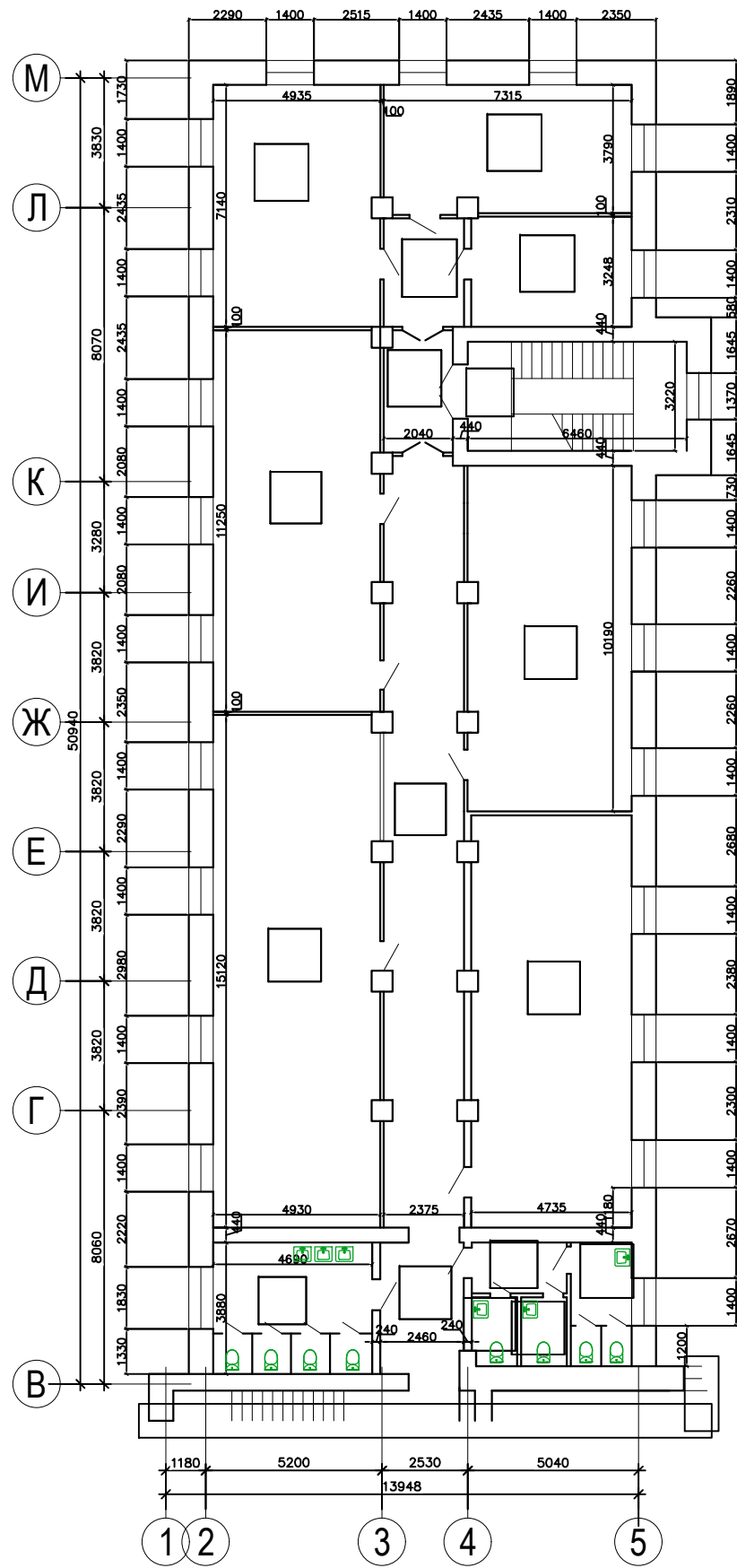

Фрагмент плана 2-го этажа в осях А-В/1-9 (проект)

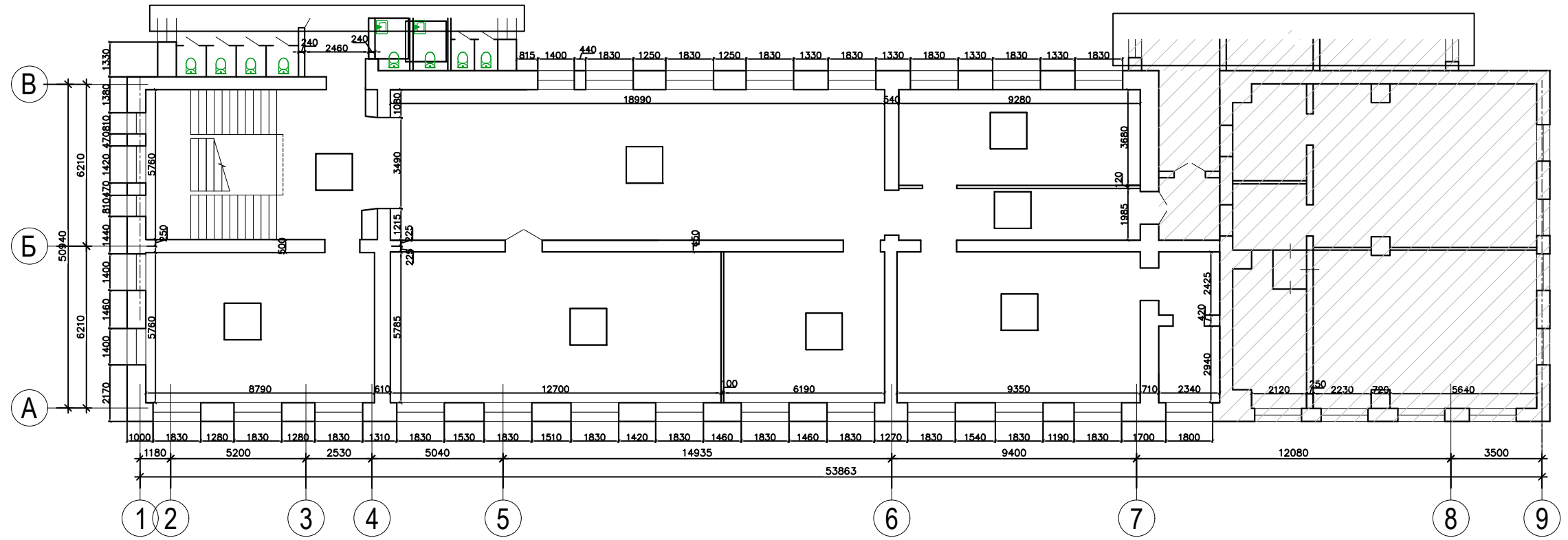

## Экспликация 2 этажа

Номер помещ.	Наименование	Площадь, м <sup>2</sup>	Класс по пож. опасности
1	Дата-квантум	50.63	
2	Лестница	50.33	
3	Рекреационная зона	103.86	
4	Зона проектной деятельности	73.47	
5	Шахматная зона	35.81	
6	Преподавательская	34.15	
7	Коридор	18.42	
8	Наноквантум	54.09	
9	Туалет	18.20	
10	Коридор	9.46	
11	Санузел	4.20	
12	Санузел	2.66	
13	Санузел	2.72	
14	Санузел	6.57	
15	Биоквантум	73.93	
16	Коридор	52.31	
17	VR-квантум	49.02	
18	Лекторий	57.20	
19	Геоквантум	55.02	
20	Коридор	7.22	
21	Лестница	20.76	
22	Кабинет завхоза	35.05	
23	Кабинет зам. директора	27.40	
24	Коридор	7.59	
25	Кабинет директора	15.37	865.44