



ООО "ЭРГОПОЛИС"

СРО-П-019-26082009

Заказчик: МБУ Культурно-спортивный комплекс "Импульс" г.п. Пионерский

---

**ПРОЕКТ БЛАГОУСТРОЙСТВА ОБЩЕСТВЕННОЙ ТЕРРИТОРИИ,  
РАСПОЛОЖЕННОЙ ПО УЛ. ЖЕЛЕЗНОДОРОЖНАЯ В П. ПИОНЕРСКИЙ**

ПРОЕКТНАЯ ДОКУМЕНТАЦИЯ

Схема планировочной организации земельного участка

44.2019.ПИР-ПЗУ

г. Сургут 2019г.

## СОСТАВ ПРОЕКТА

Номер тома	Обозначение	Наименование	Примечание
1	44.2019.ПИР-ПЗУ	Планировочная схема земельного участка	ПЗУ
2	44.2019.ПИР-АР	Архитектурные решения	АР
3	44.2019.ПИР-КР	Конструктивные решения	КР
4	44.2019.ПИР-ЭН	Парковое освещение	ЭН
5	44.2019.ПИР-С	Сметная документация	

## ВЕДОМОСТЬ ПРОЕКТНОЙ ДОКУМЕНТАЦИИ КОМПЛЕКТА ПЗУ

Лист	Наименование	Примечание
1	Общие данные. Пояснительная записка.	ОД
2	План демонтажных работ. М 1:500.	ПЗУ
3	Разбивочный план благоустройства. М 1:500.	ПЗУ
4	План покрытий. М 1:500.	ПЗУ
5	План организации рельефа. М 1:500.	ПЗУ
6	План земляных масс. М 1:500.	ПЗУ
7	План благоустройства территории. М 1:500.	ПЗУ
8	Схема расстановки МАФ. М 500.	ПЗУ
9	Схема расстановки МАФ. Фрагмент 1.	ПЗУ
10	Схема расстановки МАФ. Фрагмент 2.	ПЗУ
11	План озеленения. М 1:500.	ПЗУ
12, 12.1	Конструкции покрытий.	ПЗУ
13	Ведомость объемов работ.	ПЗУ
14	Спецификация материалов на установку МАФ	ПЗУ

## ВЕДОМОСТЬ ССЫЛОЧНЫХ И ПРИЛАГАЕМЫХ ДОКУМЕНТОВ

Обозначение	Наименование	Примечание
СП 42.13330.2016	"Градостроительство. Планировка и застройка...."	
ГОСТ 6665-91	"Камни бортовые железобетонные"	
СП 82.13330.2016	"Благоустройство территорий"	
	Прилагаемые:	
Приложение 1	Малые архитектурные формы	
Приложение 2	Топографический план М1:500, выполненный в 2018г.	

## ПОЯСНИТЕЛЬНАЯ ЗАПИСКА

1. Настоящий проект благоустройства общественной территории по ул. Железнодорожная в п. Пионерский (Ханты-Мансийский автономный округ) разработан на основании:

- задания на проектирование;
- технического задания;
- топографической съемки М 1:500, выполненной в 2019г.

2. Система координат местная. Система высот Балтийская.

3. Настоящий проект благоустройства разработан в соответствии с требованиями экологических, санитарно-гигиенических, противопожарных и других норм, действующих на территории Российской Федерации и обеспечивает безопасную для жизни и здоровья людей эксплуатацию объекта при соблюдении предусмотренных рабочими чертежами мероприятий.

4. Земельный участок благоустраиваемой территории расположен в северной части п. Пионерский по ул. Железнодорожная, с севера земельный участок граничит с железнодорожными путями, других сторон земельный участок окружен жилой застройкой. Площадь участка благоустройства - 22300 м<sup>2</sup>. Рельеф площадки ровный, с уклоном на запад. Проект благоустройства предполагает максимальное сохранение существующего рельефа. Организация рельефа решена в соответствии с технологическими, строительными и санитарными требованиями. При решении организации рельефа за исходные отметки приняты отметки существующего рельефа. Минимальные продольные уклоны для асфальтовых покрытий приняты 5%. Отвод поверхностных вод осуществляется открытым способом на пониженный рельеф.

Проектом благоустройства предусмотрено устройство комфортной многофункциональной зоны для активных занятий спортом для всех возрастных групп населения и включает в себя:

- устройство спортивных площадок для следующих видов спорта: волейбол, баскетбол, бадминтон, толкание ядра, прыжки с разбега, в зимнее время - хоккей, устройство катка;
- устройство спортивной площадки с размещением гимнастических комплексов и уличных тренажеров;
- ремонт асфальтобетонного покрытия существующей тропы здоровья (беговой дорожки);
- благоустройство территории стадиона пешеходными дорожками и площадками отдыха с размещенными на них малыми архитектурными формами: скамейки, урны, трибуны, многофункциональная конструкция;
- устройство освещения;
- устройство озеленения (восстановление газонного покрытия, посадка деревьев, кустарников, устройство клумбы);
- парковочные площадки для автотранспорта.

5. Заказчик оставляет за собой право выбора сертифицированного поставщика оборудования для благоустройства территории (урны, скамейки, спортивное оборудование и прочее).

6. До начала производства земляных работ пригласить на место представителей служб эксплуатации инженерных коммуникаций в данном районе и получить разрешение в установленном порядке.

7. Перечень видов работ, для которых необходимо составлять акты освидетельствования скрытых работ:

- устройство земляного полотна дорожек, площадок, щебеночного, песчаного оснований;
- укладка растительного грунта.

8. Мероприятия по обеспечению доступности для маломобильных групп населения:

- все пути передвижения инвалидов имеют твердое покрытие;
- на путях движения маломобильных групп населения препятствий, превышающих 4см, нет;
- предусмотрено парковочное место для МГН, оборудованное специальным знаком и выделенное специальной разметкой;
- предусмотрены плавные съезды с тротуаров на проезды, имеющие допустимые уклоны.

## ТЕХНИКО-ЭКОНОМИЧЕСКИЕ ПОКАЗАТЕЛИ ПО ГЕНЕРАЛЬНОМУ ПЛАНУ

№п.п	Наименование	Ед. изм.	Количество	Примечание
1	Площадь проектирования	м <sup>2</sup>	22300.0	
2	Площадь проектируемых (реконструируемых твердых покрытий парковок, тротуаров, дорожек и площадок)	м <sup>2</sup>	5457.0	
3	Площадь озеленения	м <sup>2</sup>	9255.0	





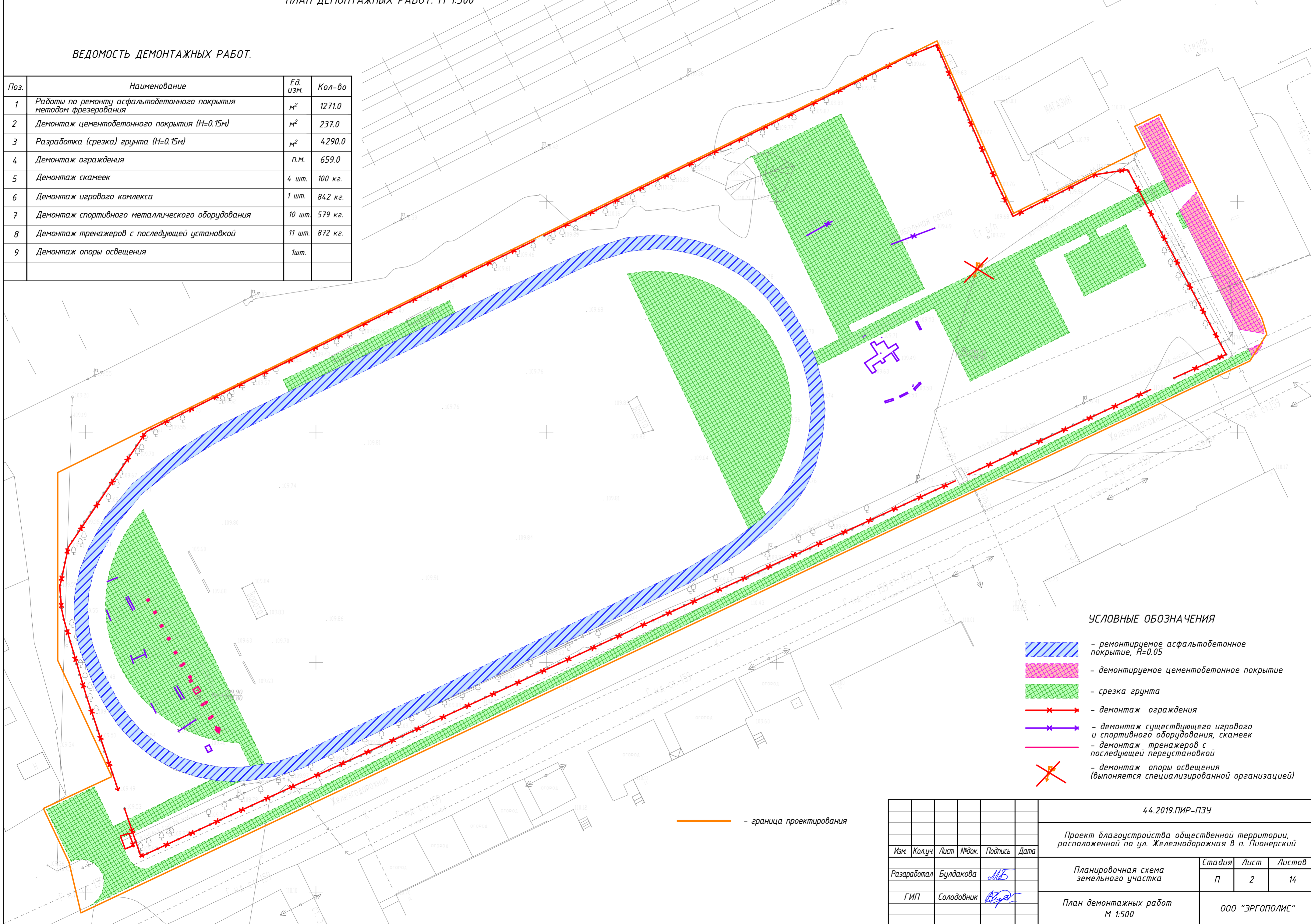

44.2019.ПИР-ОД						
Проект благоустройства общественной территории, расположенной по ул. Железнодорожная в п. Пионерский						
Изм.	Кол.уч.	Лист	№док.	Подпись	Дата	
Разработал	Булдакова			<i>МБ</i>		
ГИП	Солодовник			<i>В.С.</i>		
Планировочная схема земельного участка					Стадия	
					Лист	
					Листов	
					П	
					1	
					14	
Общие данные					ООО "ЭРГОПОЛИС"	

ВЕДОМОСТЬ ДЕМОНТАЖНЫХ РАБОТ.

Поз.	Наименование	Ед. изм.	Кол-во
1	Работы по ремонту асфальтобетонного покрытия методом фрезерования	м <sup>2</sup>	1271.0
2	Демонтаж цементобетонного покрытия (Н=0.15м)	м <sup>2</sup>	237.0
3	Разработка (срезка) грунта (Н=0.15м)	м <sup>2</sup>	4290.0
4	Демонтаж ограждения	п.м.	659.0
5	Демонтаж скамеек	4 шт.	100 кг.
6	Демонтаж игрового комплекса	1 шт.	842 кг.
7	Демонтаж спортивного металлического оборудования	10 шт.	579 кг.
8	Демонтаж тренажеров с последующей установкой	11 шт.	872 кг.
9	Демонтаж опоры освещения	1шт.	

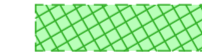

УСЛОВНЫЕ ОБОЗНАЧЕНИЯ

-  - ремонтируемое асфальтобетонное покрытие, Н=0.05
-  - демонтируемое цементобетонное покрытие
-  - срезка грунта
-  - демонтаж ограждения
-  - демонтаж существующего игрового и спортивного оборудования, скамеек
-  - демонтаж тренажеров с последующей переустановкой
-  - демонтаж опоры освещения (выполняется специализированной организацией)

 - граница проектирования

					44.2019.П.ИР-ПЗУ				
					Проект благоустройства общественной территории, расположенной по ул. Железнодорожная в п. Пионерский				
Изм.	Колуч.	Лист	№ док.	Подпись	Дата	Планировочная схема земельного участка	Стадия	Лист	Листов
							П	2	14
	ГИП	Солодовник				План демонтажных работ М 1:500	ООО "ЭРГОПОЛИС"		

РАЗБИВОЧНЫЙ ПЛАН. М 1:500

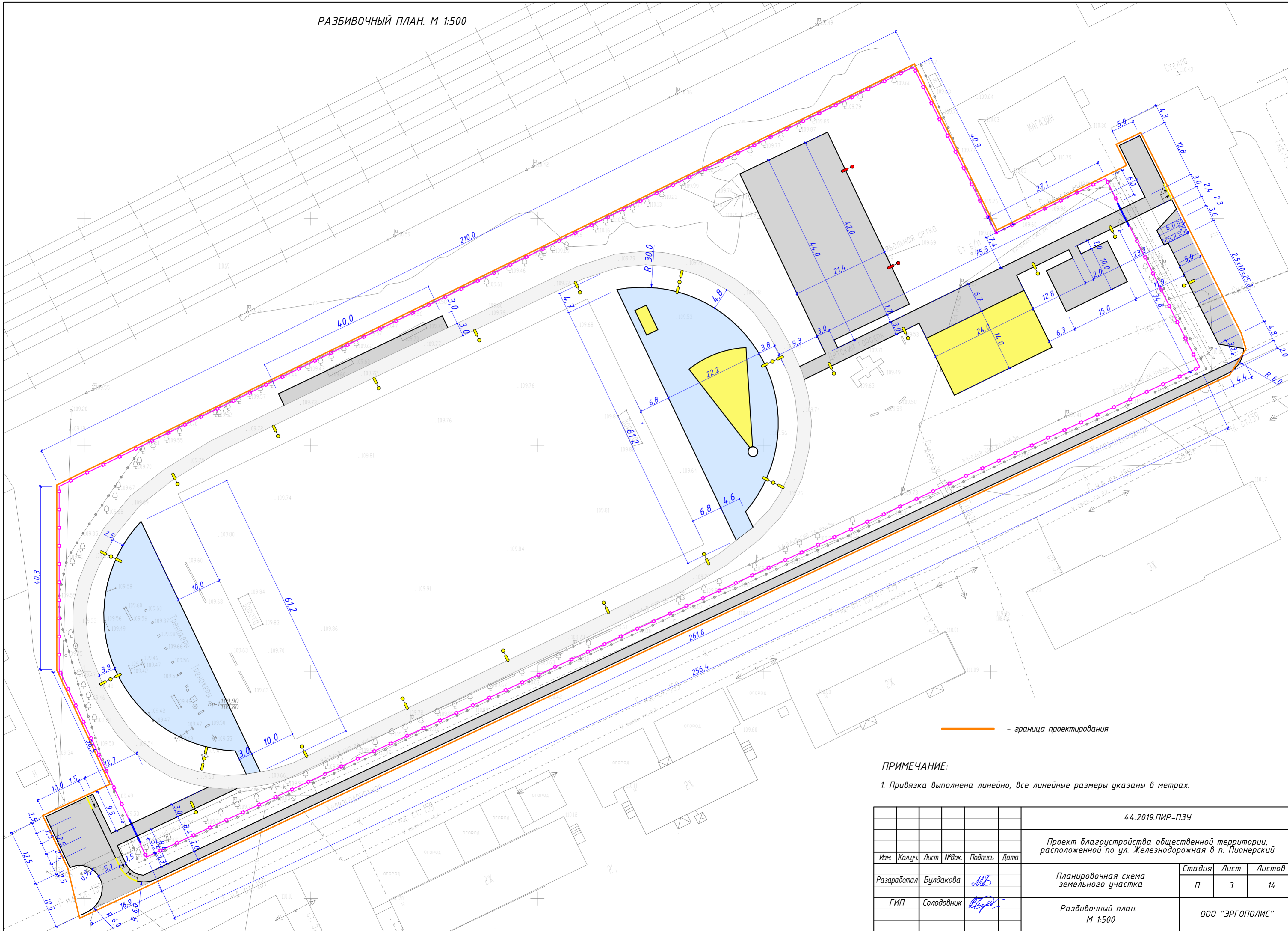

— граница проектирования

ПРИМЕЧАНИЕ:

1. Привязка выполнена линейно, все линейные размеры указаны в метрах.

					44.2019.П.ИР-ПЗУ				
					Проект благоустройства общественной территории, расположенной по ул. Железнодорожная в п. Пионерский				
Изм.	Колуч.	Лист	№ док.	Подпись	Дата	Планировочная схема земельного участка	Стадия	Лист	Листов
							П	3	14
					Разработал Булдакова			Разбивочный план. М 1:500	
					ГИП Солодовник			ООО "ЭРГОПОЛИС"	

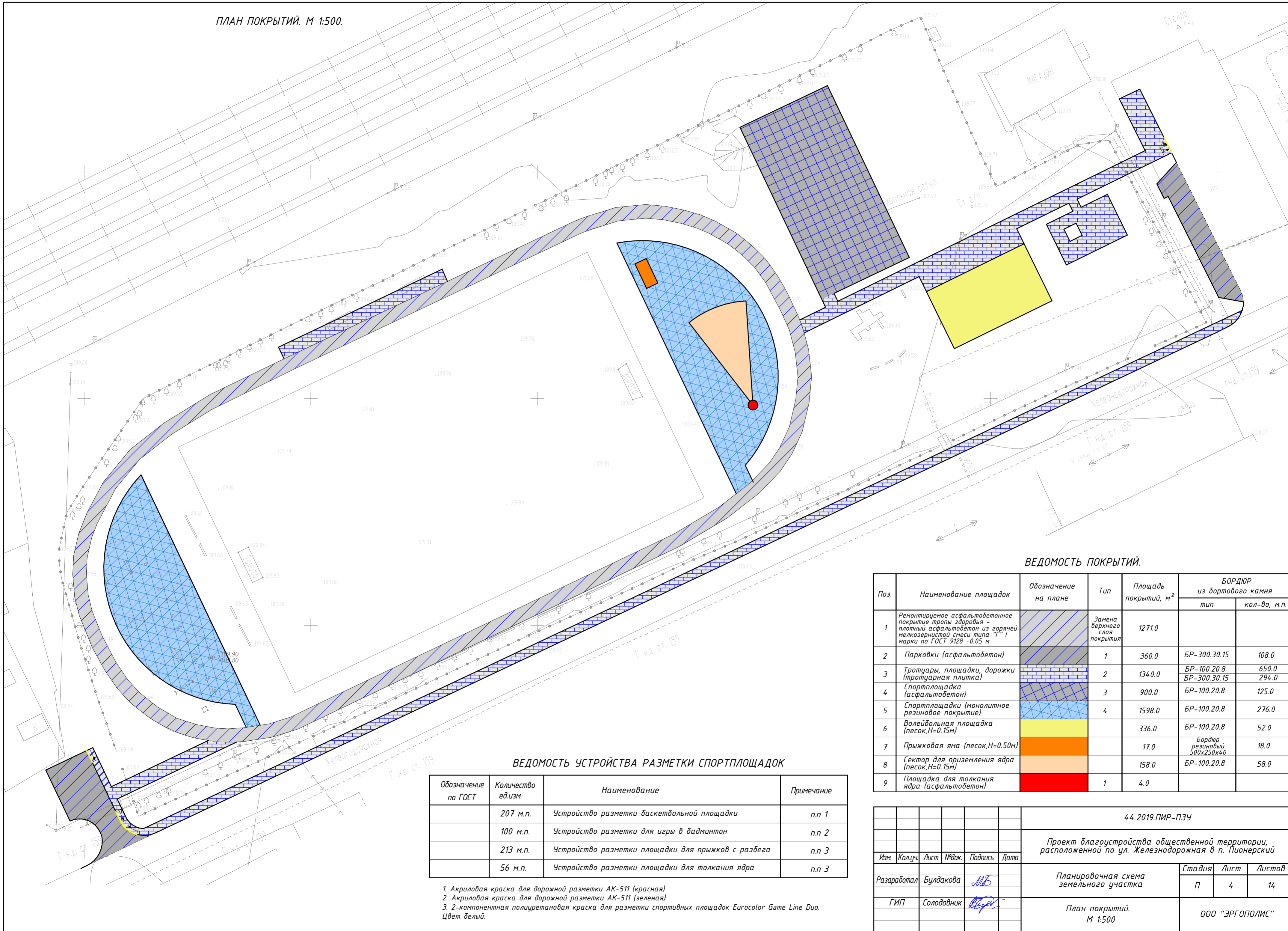

ВЕДОМОСТЬ УСТРОЙСТВА РАЗМЕТКИ СПОРТПЛОЩАДОК

Обозначение по ГОСТ	Количество ед.изм.	Наименование	Примечание
	207 м.п.	Устройство разметки баскетбольной площадки	п.п 1
	100 м.п.	Устройство разметки для игры в бадминтон	п.п 2
	213 м.п.	Устройство разметки площадки для прыжков с разбега	п.п 3
	56 м.п.	Устройство разметки площадки для толкания ядра	п.п 3

- Акриловая краска для дорожной разметки АК-511 (красная)
- Акриловая краска для дорожной разметки АК-511 (зеленая)
- 2-компонентная полиуретановая краска для разметки спортивных площадок Eurocolor Game Line Duo. Цвет белый.

ВЕДОМОСТЬ ПОКРЫТИЙ.

Поз.	Наименование площадок	Обозначение на плане	Тип	Площадь покрытий, м <sup>2</sup>	БОРДЮР из бортового камня	
					тип	кол-во, м.п.
1	Ремонтируемое асфальтобетонное покрытие тропы здоровья – плотный асфальтобетон из горячей мелкозернистой смеси типа "Г" I марки по ГОСТ 9128 – 0.05 м		Замена верхнего слоя покрытия	1271.0		
2	Парковки (асфальтобетон)		1	360.0	БР-300.30.15	108.0
3	Тротуары, площадки, дорожки (тротуарная плитка)		2	1340.0	БР-100.20.8 БР-300.30.15	650.0 294.0
4	Спортплощадка (асфальтобетон)		3	900.0	БР-100.20.8	125.0
5	Спортплощадки (монолитное резиновое покрытие)		4	1598.0	БР-100.20.8	276.0
6	Волейбольная площадка (песок, Н=0.15м)			336.0	БР-100.20.8	52.0
7	Прыжковая яма (песок, Н=0.50м)			17.0	Бордюр резиновый 500x250x40	18.0
8	Сектор для приземления ядра (песок, Н=0.15м)			158.0	БР-100.20.8	58.0
9	Площадка для толкания ядра (асфальтобетон)		1	4.0		

44.2019.ПИР-ПЗУ

Проект благоустройства общественной территории, расположенной по ул. Железнодорожная в п. Пионерский

Изм.	Колуч.	Лист	№док.	Подпись	Дата	Планировочная схема земельного участка	Стадия	Лист	Листов
								П	4
	Разработал	Булдакова		<i>МБ</i>		План покрытий. М 1:500	ООО "ЭРГОПОЛИС"		
	ГИП	Солодовник		<i>В.В.В.</i>					

ПЛАН ОРГАНИЗАЦИИ РЕЛЬЕФА М 1:500

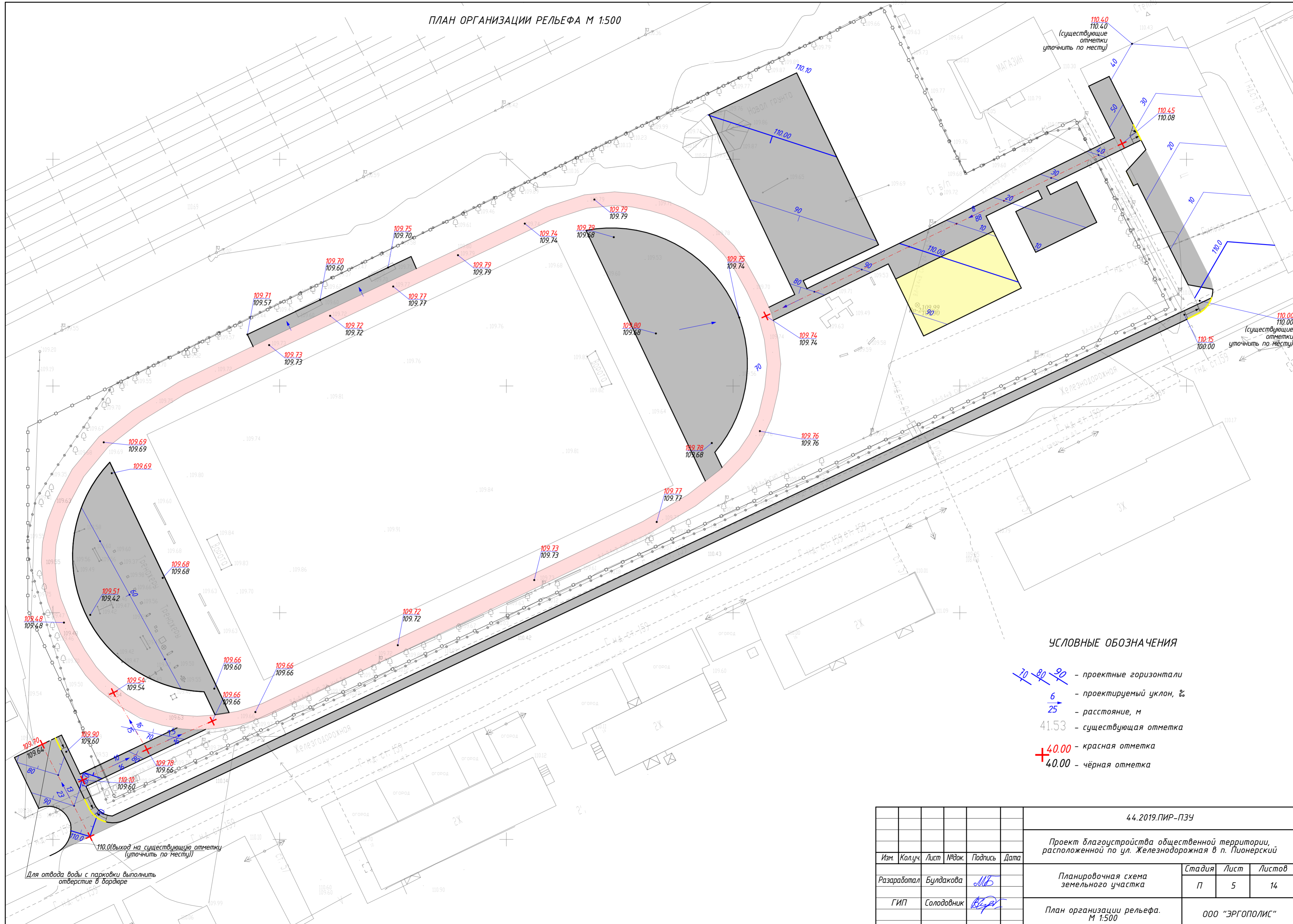

УСЛОВНЫЕ ОБОЗНАЧЕНИЯ

- $\frac{70}{25}$   $\frac{80}{25}$   $\frac{90}{25}$  - проектные горизонтали
- $\frac{6}{25}$  - проектируемый уклон, %
- $\frac{6}{25}$  - расстояние, м
- 41.53 - существующая отметка
- +40.00 - красная отметка
- 40.00 - чёрная отметка

					44.2019.П.ИР-ПЗУ			
					Проект благоустройства общественной территории, расположенной по ул. Железнодорожная в п. Пионерский			
Изм.	Колуч.	Лист	№ док.	Подпись	Дата	Стадия	Лист	Листов
		Разработал	Булдакова	<i>МБ</i>		Планировочная схема земельного участка	П	5 / 14
		ГИП	Солодовник	<i>В.С.</i>		План организации рельефа. М 1:500	ООО "ЭРГОПОЛИС"	

ПЛАН ЗЕМЛЯНЫХ МАСС М 1:500

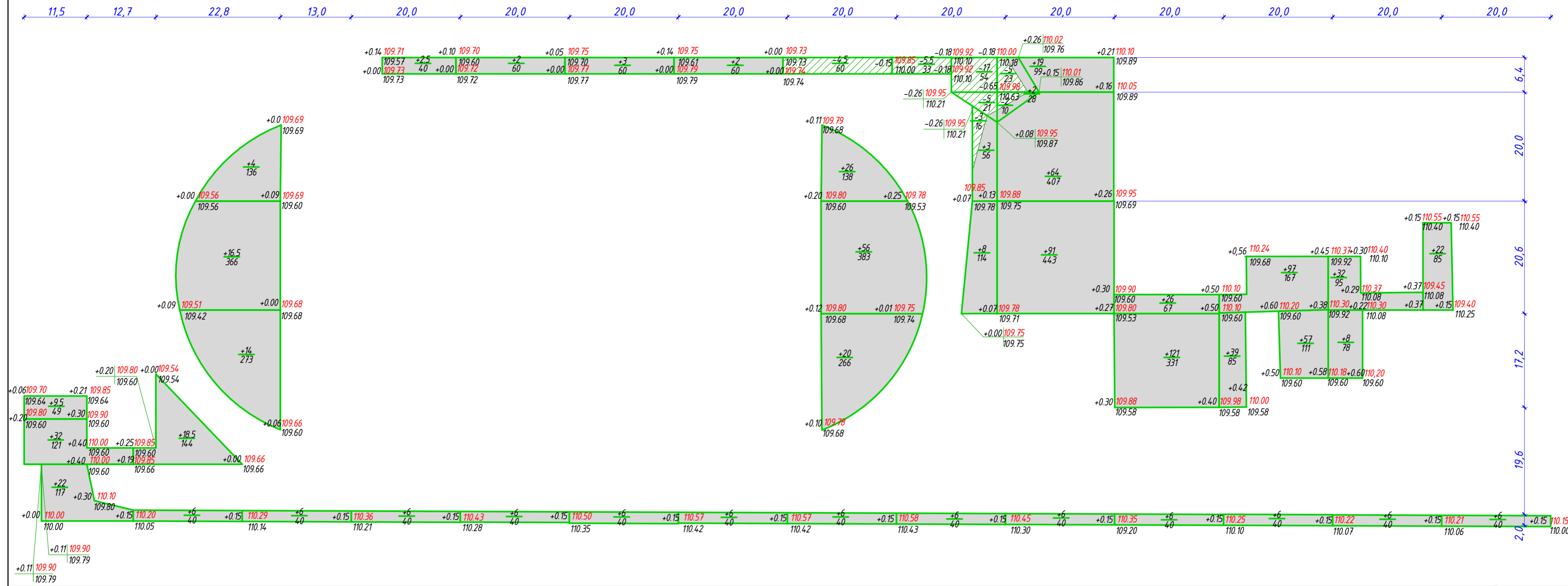

Итого, м³	Насыль (+)	63,5	59	22.5	17	125	182	153	199	68	6	895
	Выемка (-)	-	-	-	-	35	7	-	-	-	-	52
	Всего, м³											

ВЕДОМОСТЬ ОБЪЕМОВ ЗЕМЛЯНЫХ МАСС

Наименование работ и объемов грунта	Количество, м³	
	Насыль (+)	Выемка (-)
1. Грунт планировки территории	895	52
2. Вытесненный грунт, в т.ч. при устройстве:	-	(1309)
а) подземный частей зданий (сооружений)	-	-
в) корыта автодорожных покрытий, тротуаров	-	(1309)
г) плодородной почвы на участках озеленения	-	-
3. Поправка на уплотнение	11	-
4. Всего пригодного грунта	984	1361
5. Избыток пригодного грунта	377	-
6. Плодородный грунт, всего, в т.ч.:	-	-
а) используемый для озеленения территории	-	-
б) избыток плодородного грунта	-	-
7. Итого перерабатываемого грунта	1361	1361

УСЛОВНЫЕ ОБОЗНАЧЕНИЯ

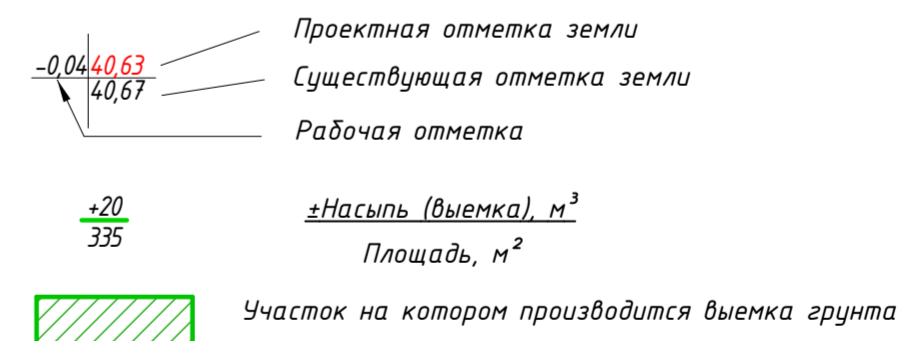

44.2019.ПИР-ПЗУ					
Проект благоустройства общественной территории, расположенной по ул. Железнодорожная в п. Пионерский					
Изм.	Колуч.	Лист	№ док.	Подпись	Дата
Разработал	Булдакова				
ГИП	Солодовник				
Планировочная схема земельного участка				Стадия	Лист
				П	6
План земляных масс. М 1:500				Листов	14
				ООО "ЭРГОПОЛИС"	

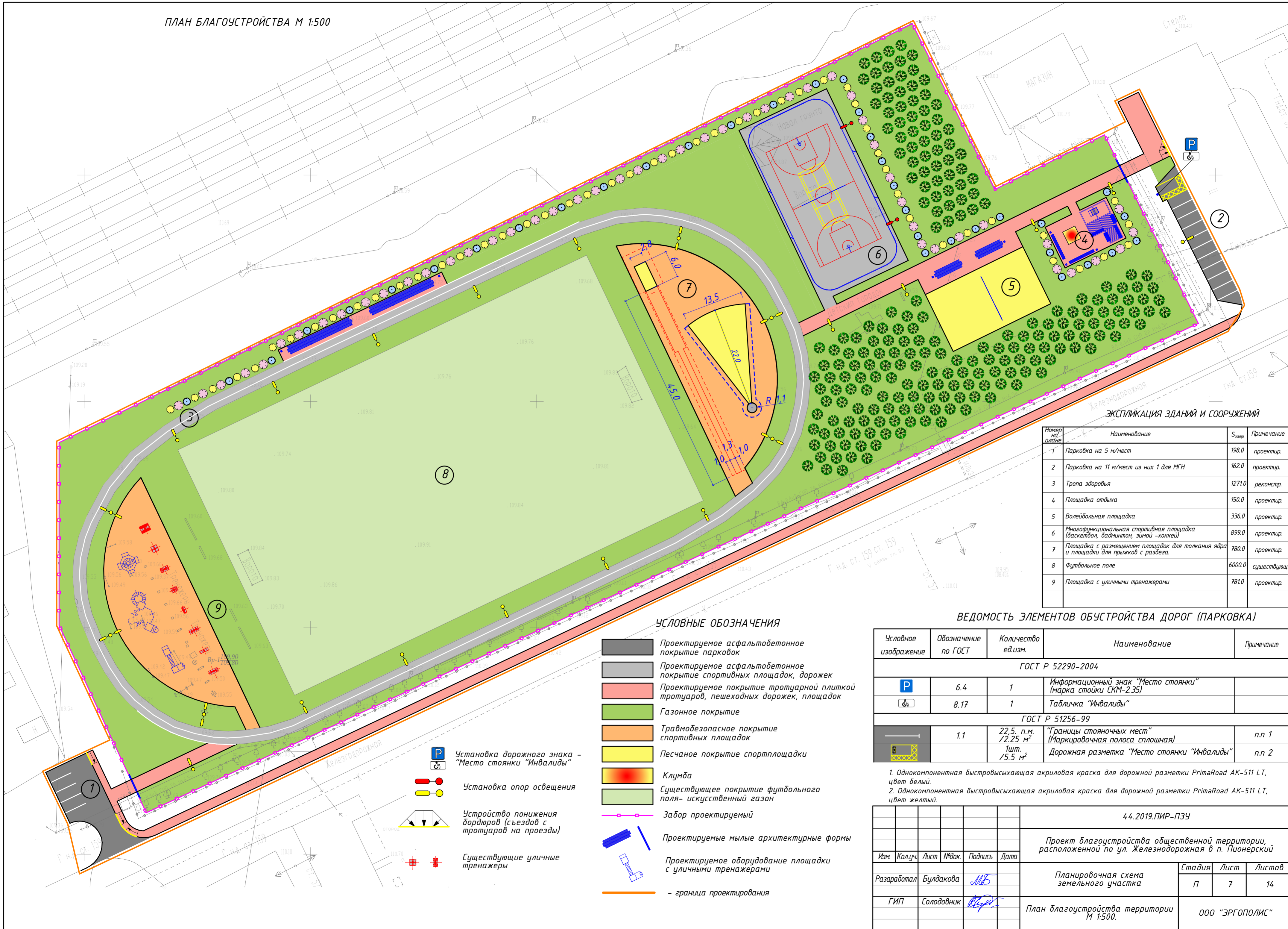

ЭКСПЛИКАЦИЯ ЗДАНИЙ И СООРУЖЕНИЙ

Номер на плане	Наименование	S <sub>здр.</sub>	Примечание
1	Парковка на 5 м/мест	198.0	проектир.
2	Парковка на 11 м/мест из них 1 для МГН	162.0	проектир.
3	Тропа здоровья	1271.0	реконстр.
4	Площадка отдыха	150.0	проектир.
5	Волейбольная площадка	336.0	проектир.
6	Многофункциональная спортивная площадка (баскетбол, бадминтон, зимой -хоккей)	899.0	проектир.
7	Площадка с размещением площадок для толкания ядра и площадки для прыжков с разбега.	780.0	проектир.
8	Футбольное поле	6000.0	существующ.
9	Площадка с уличными тренажерами	781.0	проектир.

ВЕДОМОСТЬ ЭЛЕМЕНТОВ ОБУСТРОЙСТВА ДОРОГ (ПАРКОВКА)

Условное изображение	Обозначение по ГОСТ	Количество ед.изм.	Наименование	Примечание
ГОСТ Р 52290-2004				
	6.4	1	Информационный знак "Место стоянки" (марка стойки СКМ-2.35)	
	8.17	1	Табличка "Инвалиды"	
ГОСТ Р 51256-99				
	1.1	22,5 п.м / 2,25 м <sup>2</sup>	"Границы стояночных мест" (Маркировочная полоса сплошная)	п.п 1
		1шт. / 5,5 м <sup>2</sup>	Дорожная разметка "Место стоянки "Инвалиды"	п.п 2

1. Однокомпонентная быстровысыхающая акриловая краска для дорожной разметки PrimaRoad AK-511 LT, цвет белый.  
 2. Однокомпонентная быстровысыхающая акриловая краска для дорожной разметки PrimaRoad AK-511 LT, цвет желтый.

44.2019.ПИР-ПЗУ						
Проект благоустройства общественной территории, расположенной по ул. Железнодорожная в п. Пионерский						
Изм.	Колуч.	Лист	№ док.	Подпись	Дата	
	Разработал	Булдакова				
	ГИП	Солодовник				
Планировочная схема земельного участка				Стадия	Лист	Листов
План благоустройства территории М 1:500.				П	7	14
ООО "ЭРГОПОЛИС"						

УСЛОВНЫЕ ОБОЗНАЧЕНИЯ

- Проектируемое асфальтобетонное покрытие парковок
- Проектируемое асфальтобетонное покрытие спортивных площадок, дорожек
- Проектируемое покрытие тротуарной плиткой тротуаров, пешеходных дорожек, площадок
- Газонное покрытие
- Травмобезопасное покрытие спортивных площадок
- Песчаное покрытие спортплощадки
- Клумба
- Существующее покрытие футбольного поля - искусственный газон
- Забор проектируемый
- Проектируемые мыльные архитектурные формы
- Проектируемое оборудование площадки с уличными тренажерами
- граница проектирования

- Установка дорожного знака - "Место стоянки "Инвалиды"
- Установка опор освещения
- Устройство понижения бордюров (съездов с тротуаров на проезды)
- Существующие уличные тренажеры



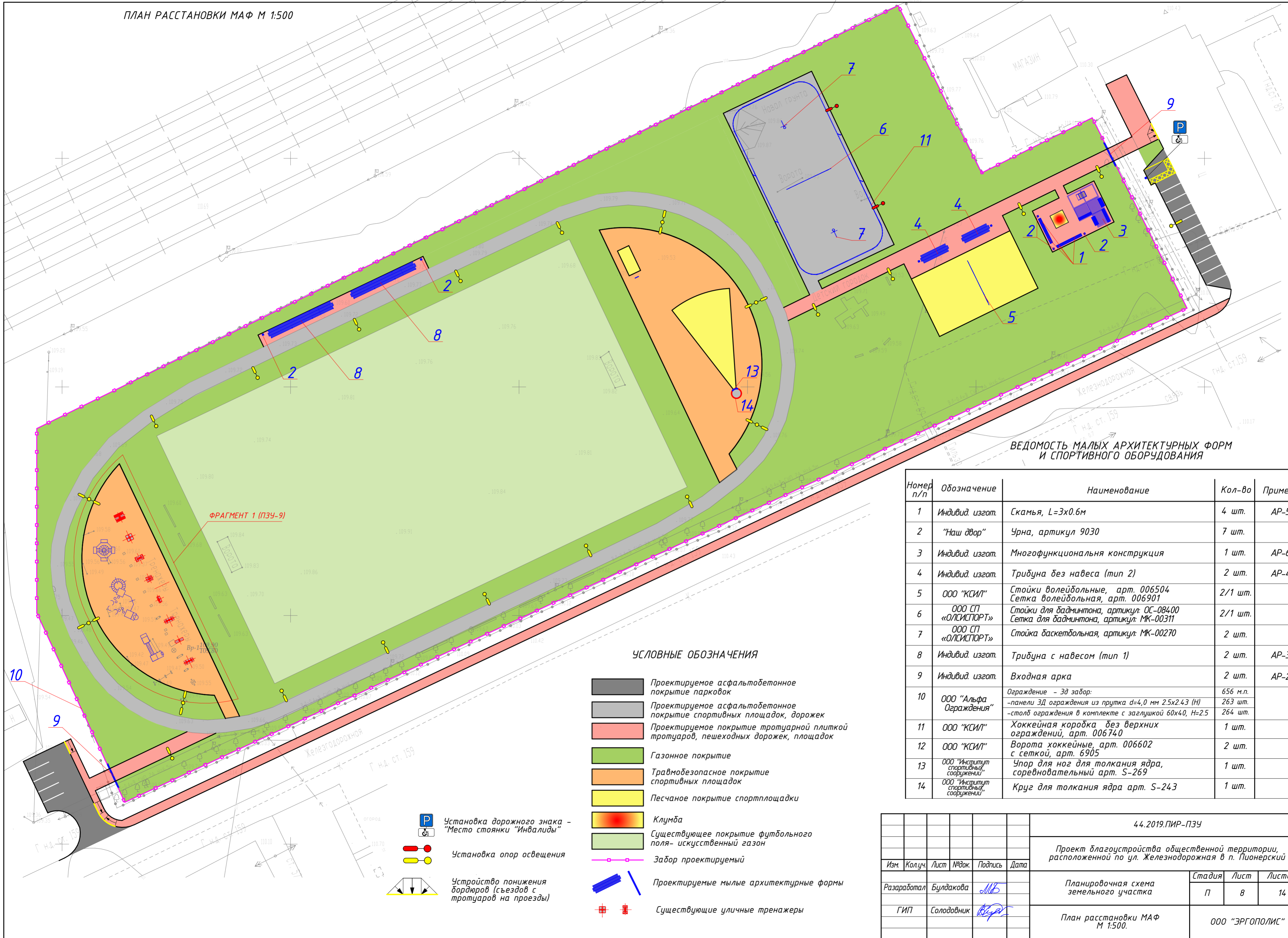

ВЕДОМОСТЬ МАЛЫХ АРХИТЕКТУРНЫХ ФОРМ И СПОРТИВНОГО ОБОРУДОВАНИЯ

Номер п/п	Обозначение	Наименование	Кол-во	Примеч.
1	Индивид. изгот.	Скамья, L=3x0.6м	4 шт.	АР-5
2	"Наш двор"	Урна, артикул 9030	7 шт.	
3	Индивид. изгот.	Многофункциональня конструкция	1 шт.	АР-6
4	Индивид. изгот.	Трибуна без навеса (тип 2)	2 шт.	АР-4
5	ООО "КСИЛ"	Стойки волейбольные, арт. 006504 Сетка волейбольная, арт. 006901	2/1 шт.	
6	ООО СП «ОЛСИСПОРТ»	Стойки для бадминтона, артикул: ОС-08400 Сетка для бадминтона, артикул: МК-00311	2/1 шт.	
7	ООО СП «ОЛСИСПОРТ»	Стойка баскетбольная, артикул: МК-00270	2 шт.	
8	Индивид. изгот.	Трибуна с навесом (тип 1)	2 шт.	АР-3
9	Индивид. изгот.	Входная арка	2 шт.	АР-2
10	ООО "Альфа Ограждения"	Ограждение - Эд забор: -панели ЭД ограждения из прутка d=4,0 мм 2.5x2.43 (H) -столб ограждения в комплекте с заглушкой 60x40, H=2.5	656 м.п. 263 шт. 264 шт.	
11	ООО "КСИЛ"	Хоккейная коробка без верхних ограждений, арт. 006740	1 шт.	
12	ООО "КСИЛ"	Ворота хоккейные, арт. 006602 с сеткой, арт. 6905	2 шт.	
13	ООО "Институт спортивных сооружений"	Упор для ног для толкания ядра, соревновательный арт. S-269	1 шт.	
14	ООО "Институт спортивных сооружений"	Круг для толкания ядра арт. S-243	1 шт.	

УСЛОВНЫЕ ОБОЗНАЧЕНИЯ

- Проектируемое асфальтобетонное покрытие парковок
- Проектируемое асфальтобетонное покрытие спортивных площадок, дорожек
- Проектируемое покрытие тротуарной плиткой тротуаров, пешеходных дорожек, площадок
- Газонное покрытие
- Травмобезопасное покрытие спортивных площадок
- Песчаное покрытие спортплощадки
- Клумба
- Существующее покрытие футбольного поля - искусственный газон
- Забор проектируемый
- Проектируемые мытые архитектурные формы
- Существующие уличные тренажеры

- Установка дорожного знака - "Место стоянки "Инвалиды"
- Установка опор освещения
- Устройство понижения бордюров (съездов с тротуаров на проезды)

44.2019.ПИР-ПЗУ						
Проект благоустройства общественной территории, расположенной по ул. Железнодорожная в п. Пионерский						
Изм.	Колуч.	Лист	№ док.	Подпись	Дата	
Разработал	Булдакова			<i>MB</i>		
ГИП	Солодовник			<i>В.В.В.</i>		
Планировочная схема земельного участка				Стадия	Лист	Листов
План расстановки МАФ М 1500.				П	8	14
ООО "ЭРГОПОЛИС"						





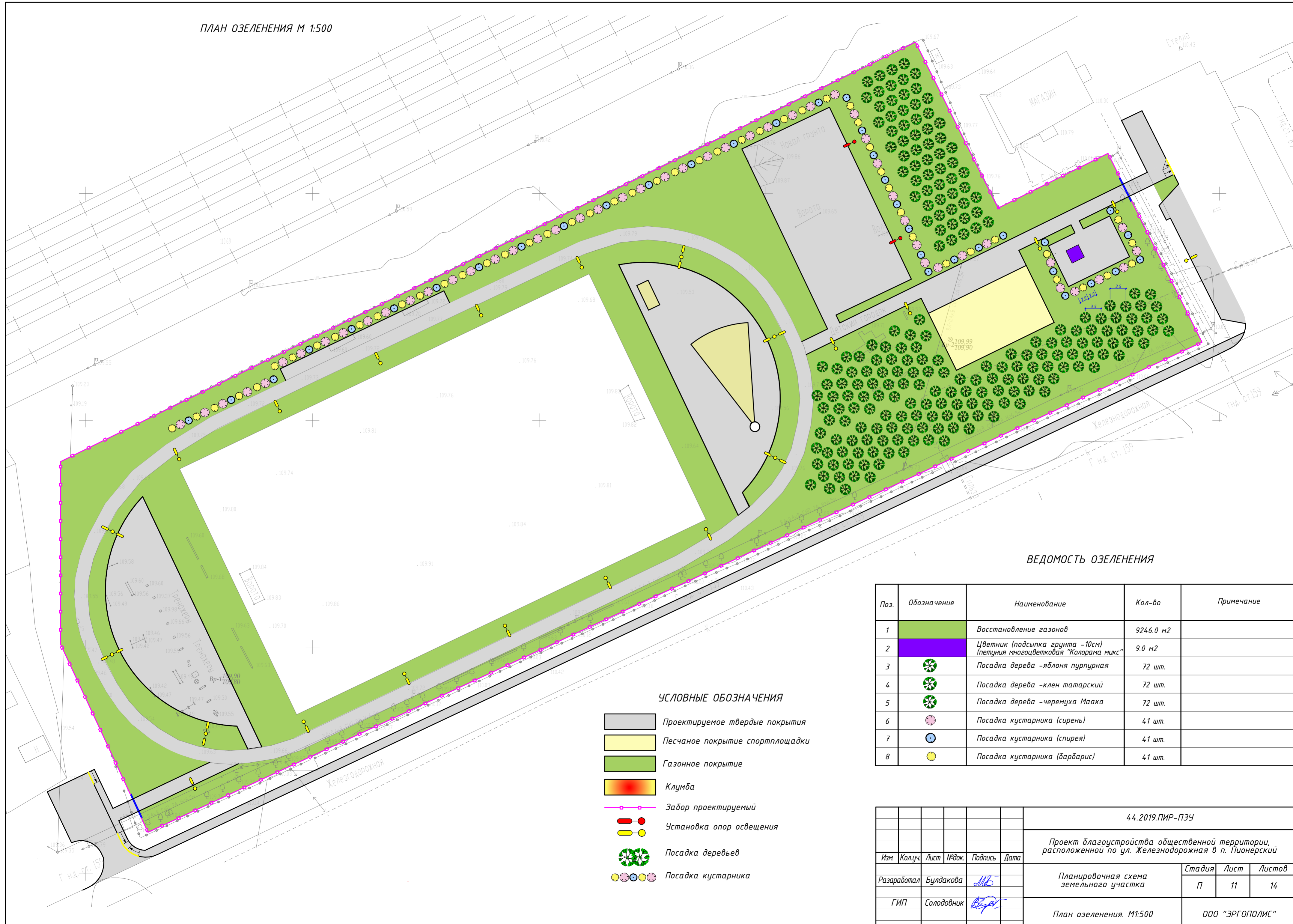

ВЕДОМОСТЬ ОЗЕЛЕНЕНИЯ

Поз.	Обозначение	Наименование	Кол-во	Примечание
1		Восстановление газонов	9246.0 м2	
2		Цветник (подсыпка грунта -10см) (петуния многоцветковая "Колорада микс")	9.0 м2	
3		Посадка дерева -яблоня пурпурная	72 шт.	
4		Посадка дерева -клен татарский	72 шт.	
5		Посадка дерева -черемуха Маака	72 шт.	
6		Посадка кустарника (сирень)	41 шт.	
7		Посадка кустарника (спирея)	41 шт.	
8		Посадка кустарника (барбарис)	41 шт.	

УСЛОВНЫЕ ОБОЗНАЧЕНИЯ

- Проектируемое твердые покрытия
- Песчаное покрытие спортплощадки
- Газонное покрытие
- Клумба
- Забор проектируемый
- Установка опор освещения
- Посадка деревьев
- Посадка кустарника

					44.2019.П.ИР-ПЗУ				
					Проект благоустройства общественной территории, расположенной по ул. Железнодорожная в п. Пионерский				
Изм.	Колуч.	Лист	№док.	Подпись	Дата	Планировочная схема земельного участка	Стадия	Лист	Листов
							П	11	14
Разработал Булдакова						План озеленения. М1:500	ООО "ЭРГОПОЛИС"		
ГИП Солодовник									

### ПОКРЫТИЕ ПАРКОВОК. ТИП 1

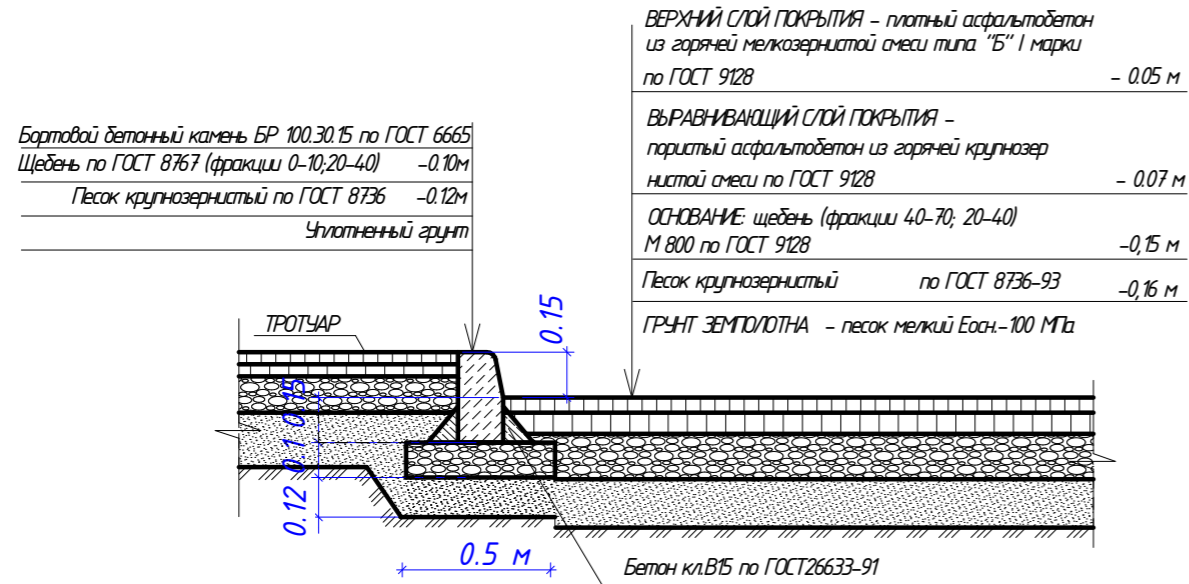

### ТРОТУАРЫ, ПЕШЕХОДНЫЕ ДОРОЖКИ, ПЛОЩАДКИ (тротуарная плитка). ТИП 2.

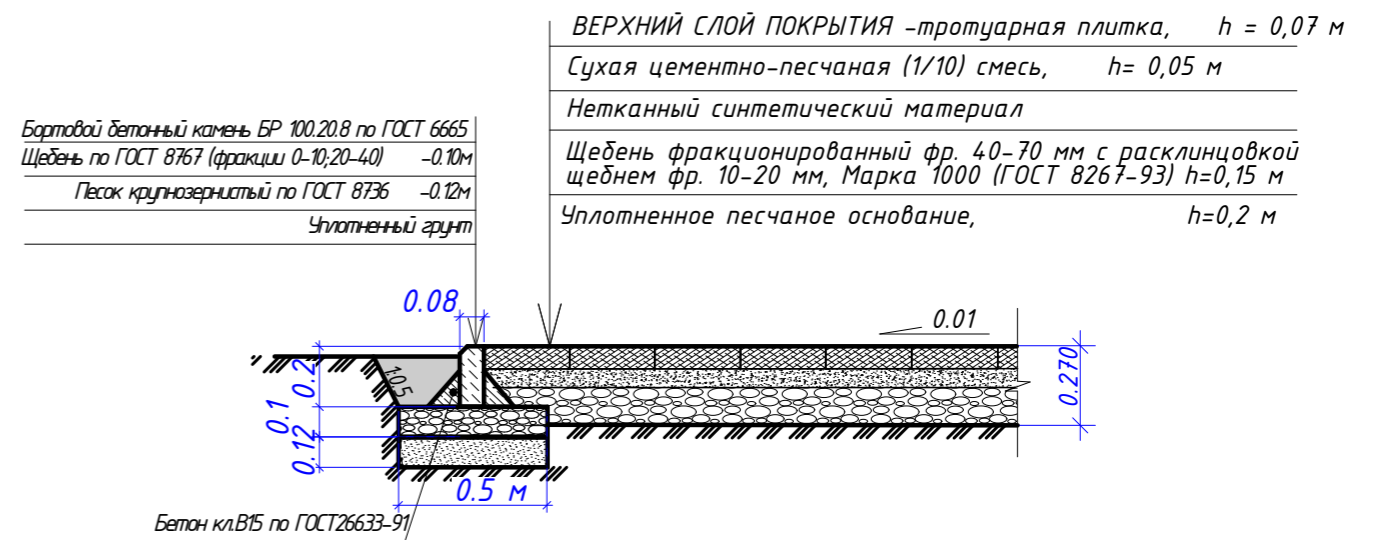

### СПОРТПЛОЩАДКА (резиновое покрытие) ТИП 4

Резиновое покрытие	h=0,01 м
Бетон кл. В15; F200; W8, армированный арматурной сеткой 100x100x5мм	h=0,12 м
Щебень (фракции 20-40;0-10) по ГОСТ 8267,	h=0,15 м
Песок крупнозернистый по ГОСТ 8736,	h=0,10 м
Геотекстиль плотностью 160 г/м2	
Уплотненный грунт	

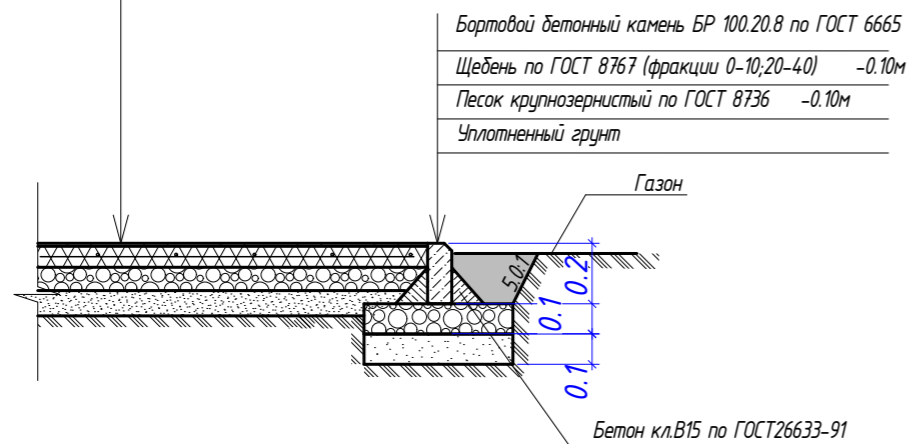

### СПОРТИВНАЯ ПЛОЩАДКА (асфальтобетон). ТИП 3.

Верхний слой покрытия: плотный асфальтобетон из горячей мелкозернистой смеси типа "Г" I марки по ГОСТ 9128	-0,04м
Выравнивающий слой покрытия: пористый асфальтобетон из горячей мелкозернистой смеси II марки по ГОСТ 9128	-0,04м
Основание: щебень (фракции 20-40;0-10) по ГОСТ 8267	-0,12м
Песок крупнозернистый по ГОСТ 8736	-0,16м
Уплотненный грунт	

Бортовой бетонный камень БР 100.20.8 по ГОСТ 6665	
Щебень по ГОСТ 8767 (фракции 0-10;20-40)	-0,10м
Песок крупнозернистый по ГОСТ 8736	-0,12м
Уплотненный грунт	

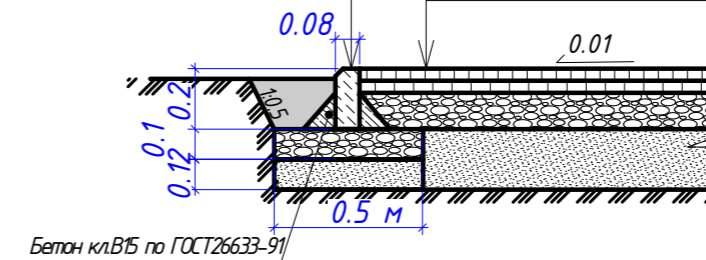

- При устройстве бетонного основания под монолитное резиновое покрытие спортивных площадок необходимо выполнить деформационные швы – пропилы в бетоне 5x30(н)мм с шагом 3000x 3000мм. Швы заполнить шовным герметиком для наружных работ по типу "Гермотекс".
- Резиновое покрытие: Наливное резиновое покрытие (НРП) "Колор" – покрытие на основе каучуковой крошки (EPDM), полиуретанового связующего производства ООО «ТРИ-С».

### СПЕЦИФИКАЦИЯ МАТЕРИАЛОВ НА УСТРОЙСТВО МОНОЛИТНОГО БЕТОННОГО ОСНОВАНИЯ ТИПА ПОКРЫТИЯ 4

Поз.	Обозначение	Наименование	Кол.	Масса, ед., кг	Прим.
	ГОСТ 23279-2012	Сетка сварная ВР-1 d=5 мм, ячейкой 200x200	1598.0 м <sup>2</sup>		
		Шовный герметик для наружных работ	1066.0 м.п.		деформационный шов, шаг 3x3 м

						44.2019.ПИР-ПЗУ			
						Проект благоустройства общественной территории, расположенной по ул. Железнодорожная в п. Пионерский			
Изм.	Кол.уч.	Лист	№док.	Подпись	Дата	Планировочная схема земельного участка	Стадия	Лист	Листов
							П	12	14
Разработал						Булдакова			
ГИП						Солодовник			
						Конструкции покрытий (начало).		ООО "ЭРГОПОЛИС"	

УЗЕЛ СОПРЯЖЕНИЯ ТРОТУАРОВ С ПРОЕЗЖЕЙ ЧАСТЬЮ  
ПОСРЕДСТВОМ ПОНИЖЕННОГО БОРТОВОГО КАМНЯ . ТИП 1.

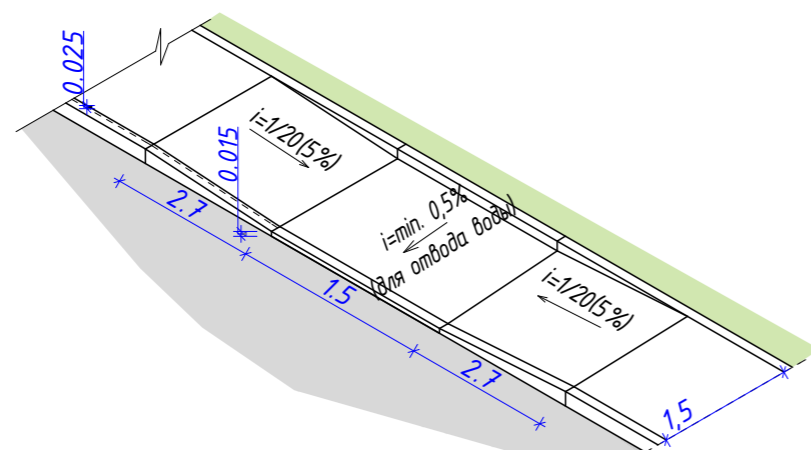

УЗЕЛ СОПРЯЖЕНИЯ ТРОТУАРОВ С ПРОЕЗЖЕЙ ЧАСТЬЮ  
ПОСРЕДСТВОМ ПОНИЖЕННОГО БОРТОВОГО КАМНЯ . ТИП 3.

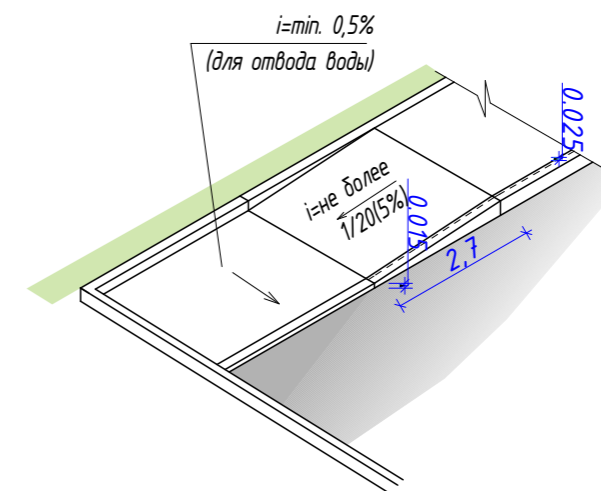

УЗЕЛ СОПРЯЖЕНИЯ ТРОТУАРОВ С ПРОЕЗЖЕЙ ЧАСТЬЮ  
ПОСРЕДСТВОМ ПОНИЖЕННОГО БОРТОВОГО КАМНЯ . ТИП 2.

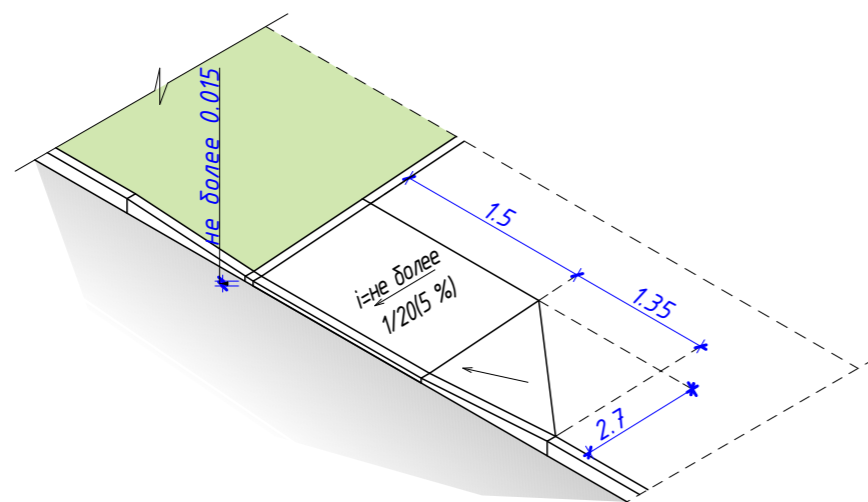

**МЕРОПРИЯТИЯ ПО ВОССТАНОВЛЕНИЮ ПОСЕВНОГО ГАЗОНА:**

1. Механическая подготовка почвы мотофрезой;
2. Перекопка почвы на глубину 15-20 см с разбивкой комьев и удалением камней;
3. Внесение органических удобрений;
4. Разравнивание почвы граблями с очисткой участка от мусора;
5. Посев семян газонных трав (30г/м) вручную с заделкой их граблями и уплотнением верхней поверхности газона
6. Полив газона (5л/м2)

						44.2019.ПИР-ПЗУ			
						Проект благоустройства общественной территории, расположенной по ул. Железнодорожная в п. Пионерский			
Изм.	Кол.уч.	Лист	№док.	Подпись	Дата	Планировочная схема земельного участка	Стадия	Лист	Листов
							П	12.1	14
Разработал		Булдакова		<i>МБ</i>		Конструкции покрытий (окончание).	ООО "ЭРГОПОЛИС"		
ГИП		Солодовник		<i>В.С.</i>					

**ВЕДОМОСТЬ ОБЪЕМОВ РАБОТ**

№ п/п	Наименование работ	Количество	Примеч.
1	<u>Подготовительные работы</u>		
1.1	Работы по ремонту асфальтобетонного покрытия методом фрезерования	1271.0 м <sup>2</sup>	
1.2	Демонтаж цементобетонного покрытия (Н=0.15м)	237.0 м <sup>2</sup>	
1.3	Разработка (срезка) грунта (Н=0.15м)	4290.0 м <sup>2</sup>	
1.4	Демонтаж ограждения	659.0 м.п	
1.5	Демонтаж скамеек	4 шт.	
1.6	Демонтаж игрового комплекса	1 шт.	
1.7	Демонтаж спортивного оборудования	10 шт.	
1.8	Демонтаж тренажеров с последующей установкой	11 шт.	
1.9	Демонтаж опоры освещения	1шт.	
1.10	Вывоз строительного мусора после демонтажа существующего покрытия	100.0 м <sup>3</sup>	
2	<u>Устройство дорожной одежды дорожек и площадок</u>		
2.1	Устройство асфальтобетонного покрытия тропы здоровья – плотный асфальтобетон из горячей мелкозернистой смеси типа Г" I марки по ГОСТ 9128 –0.05 м	1271.0 м <sup>2</sup>	
2.2	Устройство покрытия парковок по типу 1	360.0 м <sup>2</sup>	
2.3	Устройство бортового камня парковок БР 300.30.15	108.0 м.п.	
2.4	Устройство покрытия тротуаров, дорожек и площадок по типу 2	1340.0 м <sup>2</sup>	
2.5	Устройство бортового камня тротуаров, дорожек и площадок БР 300.30.15	294.0 м.п.	
2.6	Устройство бортового камня тротуаров, дорожек и площадок БР 100.20.08	650.0 м.п.	
2.7	Устройство покрытия спортплощадки (асфальтобетон) по типу 3	900.0 м <sup>2</sup>	
2.8	Устройство бортового камня спортплощадки БР 100.20.08	125.0 м.п.	
2.9	Устройство монолитного резинового покрытия спортплощадок по типу 4	1598.0 м <sup>2</sup>	
2.10	Устройство бортового камня спортплощадок БР 100.20.08	276.0 м.п.	
2.11	Устройство покрытия волейбольной площадки (песок, Н=0.15м)	336.0 м <sup>2</sup>	
2.12	Устройство бортового камня волейбольной площадки БР 100.20.08	52.0 м.п.	
2.13	Устройство покрытия прыжковой ямы (песок, Н=0.50 м)	17.0 м <sup>2</sup>	
2.14	Устройство бортового камня прыжковой ямы, бордюр резиновый 500х250х40	18.0 м.п.	
2.15	Устройство песчаного покрытия сектора для приземления ядра (песок, Н=0.15м)	158.0 м <sup>2</sup>	
2.16	Устройство бортового камня сектора приземления ядра БР 100.20.08	58.0 м.п.	
2.17	Устройство асфальтобетонного покрытия площадки для толкания ядра по типу 1	4.0 м <sup>2</sup>	
2.18	Устройство понижения бордюров	3 шт.	
2.19	Установка дорожных знаков у парковки для МГН	1 шт.	ПЗУ-7
2.20	Устройство дорожной разметки	ПЗУ-7	

2.21	Устройство разметки тропы здоровья	518.0 м.п.	11 по ГОСТ Р51256-99 (прим. 1)
2.22	Устройство разметки площадки для толкания ядра	1 шт.	ПЗУ-4
2.23	Устройство разметки баскетбольной площадки	1 шт.	ПЗУ-4
2.24	Устройство разметки для игры в бадминтон	1 шт.	ПЗУ-4
2.24	Устройство разметки площадки для прыжков с разбега	1 шт.	ПЗУ-4
3	<u>Установка малых архитектурных форм</u>		
3.1	Установка скамеек	4 шт.	ПЗУ-8
3.2	Установка урн	7 шт.	ПЗУ-8
3.3	Установка трибуны по типу 1	1 шт.	ПЗУ-8
3.4	Установка трибуны по типу 2	1 шт.	ПЗУ-8
3.5	Установка входных арок	2 шт.	ПЗУ-8
3.6	Установка многофункциональной конструкции	1 шт.	ПЗУ-8
3.7	Установка оборудования спортивных площадок из асфальтобетона (бадминтон, хоккей, баскетбол)	7 шт.	ПЗУ-8
3.8	Установка оборудования спортивных площадок с песчаным покрытием (волейбол)	2 шт.	ПЗУ-8
3.9	Установка оборудования спортивных площадок с резиновым покрытием (гимнастические комплексы)	3 шт.	ПЗУ-9
3.10	Переустановка существующих уличных тренажеров после устройства резинового покрытия	11 шт.	ПЗУ-9
3.11	Установка ограждения	656 м.п.	ПЗУ-8
3.12	Устройство асфальтобетонной площадки для толкания ядра с установкой круга и упора для ног	1 шт.	ПЗУ-8
4	<u>Устройство озеленения</u>		
4.1	Восстановление существующего газонного покрытия	9246.0	
4.2	Посадка кустарников	123 шт.	ПЗУ-11
4.3	Посадка деревьев	216 шт.	ПЗУ-11
4.4	Устройство цветника	9.0 м <sup>2</sup>	ПЗУ-11
5	<u>Устройство освещения</u>		
	Установка опор освещения		44.2019.ПИР-НО

Изм.	Кол.уч.	Лист	№ док.	Подпись	Дата				
						44.2019.ПИР-ПЗУ			
						Проект благоустройства общественной территории, расположенной по ул. Железнодорожная в п. Пионерский			
						Планировочная схема земельного участка	Стадия	Лист	Листов
							П	13	14
						Ведомость объемов работ. М1:500	ООО "ЭРГОПОЛИС"		

СПЕЦИФИКАЦИЯ МАТЕРИАЛОВ НА УСТАНОВКУ МАФ (бетонирование)

Номер п/п	Обозначение	Наименование	Кол-во	Примеч.		
1		<u>Установка црн, 9 штук:</u>				
		-Бетон кл. В20, W6; F 150	4.5 м <sup>3</sup>			
		-Подстилающий слой из песка (Н-10см)	0.45 м <sup>3</sup>			
2		<u>Установка волейбольных стоек:</u>				
		-Бетон кл. В20, W6; F 150	0.2 м <sup>3</sup>			
		-Подстилающий слой из песка (Н-10см)	0,02 м <sup>3</sup>			
3		<u>Установка стоек для бадминтона:</u>				
		-Бетон кл. В20, W6; F 150	0.2 м <sup>3</sup>			
		-Подстилающий слой из песка (Н-10см)	0,02 м <sup>3</sup>			
4		<u>Установка баскетбольных стоек:</u>				
		-Бетон кл. В20, W6; F 150	0,6 м <sup>3</sup>			
		-Подстилающий слой из песка (Н-10см)	0,06 м <sup>3</sup>			
5		<u>Установка 3д-забора :</u>				
		-Бетон кл. В20, W6; F 150	66.0 м <sup>3</sup>			
		-Подстилающий слой из песка (Н-10см)	6.6 м <sup>3</sup>			
6		<u>Установка спортивных комплексов, 3 штуки:</u>				
		-Бетон кл. В20, W6; F 150	9.3 м <sup>3</sup>			
		-Подстилающий слой из песка (Н-10см)	1.0 м <sup>3</sup>			
7		<u>Установка уличных тренажеров, 11 штук:</u>				
		-Бетон кл. В20, W6; F 150	5.5 м <sup>3</sup>			
		-Подстилающий слой из песка (Н-10см)	1.1 м <sup>3</sup>			

						44.2019.ПИР-ПЗУ			
						Проект благоустройства общественной территории, расположенной по ул. Железнодорожная в п. Пионерский			
Изм.	Кол.уч.	Лист	№ док.	Подпись	Дата				
Разработал	Булдакова			<i>МБ</i>		Планировочная схема земельного участка	Стадия	Лист	Листов
							П	14	14
ГИП	Солодовник			<i>В.С.</i>		Спецификация материалов на установку МАФ	ООО "ЭРГОПОЛИС"		



Урна "Наш двор", арт. 9030



Спортивный комплекс с рукоходом, шведской стенкой и лазами, арт. ЯМ/СК-0111



Спортивный комплекс "Универсал-мини", арт. ГТО 053



Спортивный комплекс "Паркур", арт. ГТО 055

