

## Ведомость рабочих чертежей основного комплекта ПЗУ

Лист	Наименование	Примечания
1	Общие данные	
2	Разбивочный план	
3	Разбивочный план благоустройства,	
4	План организации рельефа	
5	Сводный план сетей	
6	Сводный план сетей М 1:200	

## Технико-экономические показатели

№	Наименование	Ед. изм.	Кол-во
1	Площадь освоения	га	0,4234
2	Площадь земельного участка	га	0,1034
2	Площадь застройки	кв.м	611,78
3	Площадь мощения	кв.м	35,85
4	Площадь асфальтового покрытия	кв.м	30,25
5	Площадь озеленения	кв.м	28,59
5	Парковочное место	Кол-во	47

Согласовано			
	Взам. инв. №		
	Подп. и дата		
	Инв. № подл.		

Данный комплект чертежей не подлежит размножению или передаче другим организациям и лицам без согласия автора проекта ООО "Промстройпроект"

137/11.ПСП-ПЗУ						
Реконструкция магазина по адресу: ГО г. Уфа РБ, Октябрьский район, ул. Жуков						
Изм.	Колуч	Лист	№Фак	Подп.	Дата	
ГИП		Муфаррахов А.			05/12	
ГАП		Седунов В.			05/12	
Разраб.		Пакин Е.			05/12	
Н. контр.		Широков Н.			05/12	
				Стадия	Лист	Листов
				ПД	1	
Общие данные				ООО "Промстройпроект"		

# Ведомость жилых и общественных зданий и сооружений

Номер на плане	Наименование и обозначение	Этажность	Количество		Площадь, м2				Строительный объем, м3	
			Зданий	квартир	застройки		Общая нормируемая		Зданий	Всего
					здания	все-го	здания	все-го		
1	Магазин	2								

## Координаты точек привязки осей здания

Усл. точка	Координата X	Координата Y
A	2477,96	4684,53
B	2502,70	4660,92
B	2488,52	4695,60

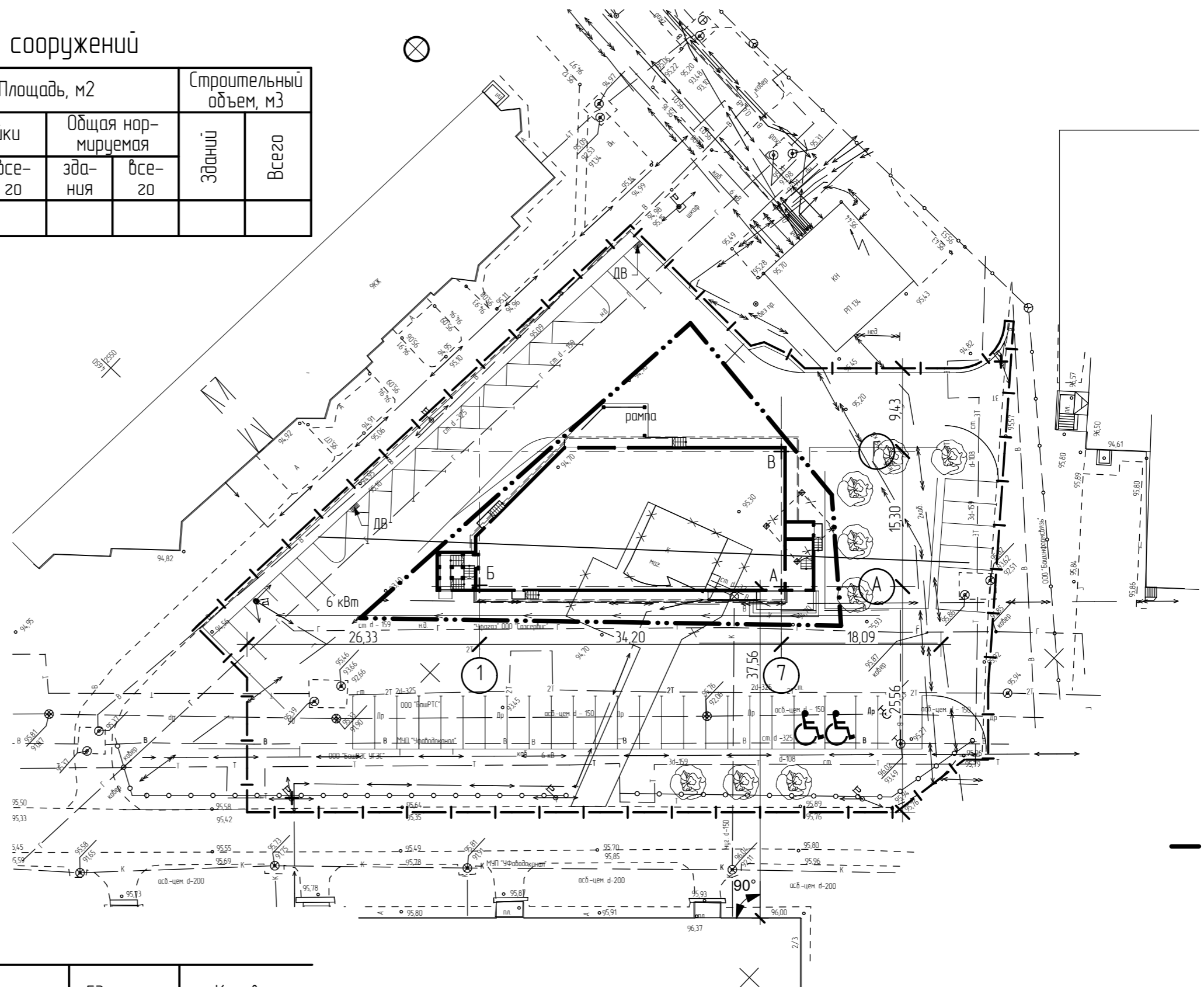

## Технико-экономические показатели

№	Наименование	Ед. изм.	Кол-во
1	Площадь освоения	га	0,4234
2	Площадь земельного участка	га	0,1034
2	Площадь застройки	кв.м	611,78
3	Площадь мощения	кв.м	35,85
4	Площадь асфальтового покрытия	кв.м	30,25
5	Площадь озеленения	кв.м	28,59
5	Парковочное место	Кол-во	47

Данный комплект чертежей не подлежит размножению или передаче другим организациям и лицам без согласия автора проекта ООО "Промстройпроект"

						137/11.ПСП-ПЗУ		
						Реконструкция магазина по адресу: ГО г. Уфа РБ, Октябрьский район, ул. Жуков		
Изм.	Колуч	Лист	№фак	Подп.	Дата	Стадия	Лист	Листов
ГИП		Муффаррахов А.			05/12	ПД	2	
ГАП		Седунов В.			05/12			
Разраб.		Пакин Е.			05/12	ООО "Промстройпроект"		
Н. контр.		Широков Н.			05/12			

Разбивочный план

Согласовано

Взам инв. №

Подп. и дата

Инв. № подл.

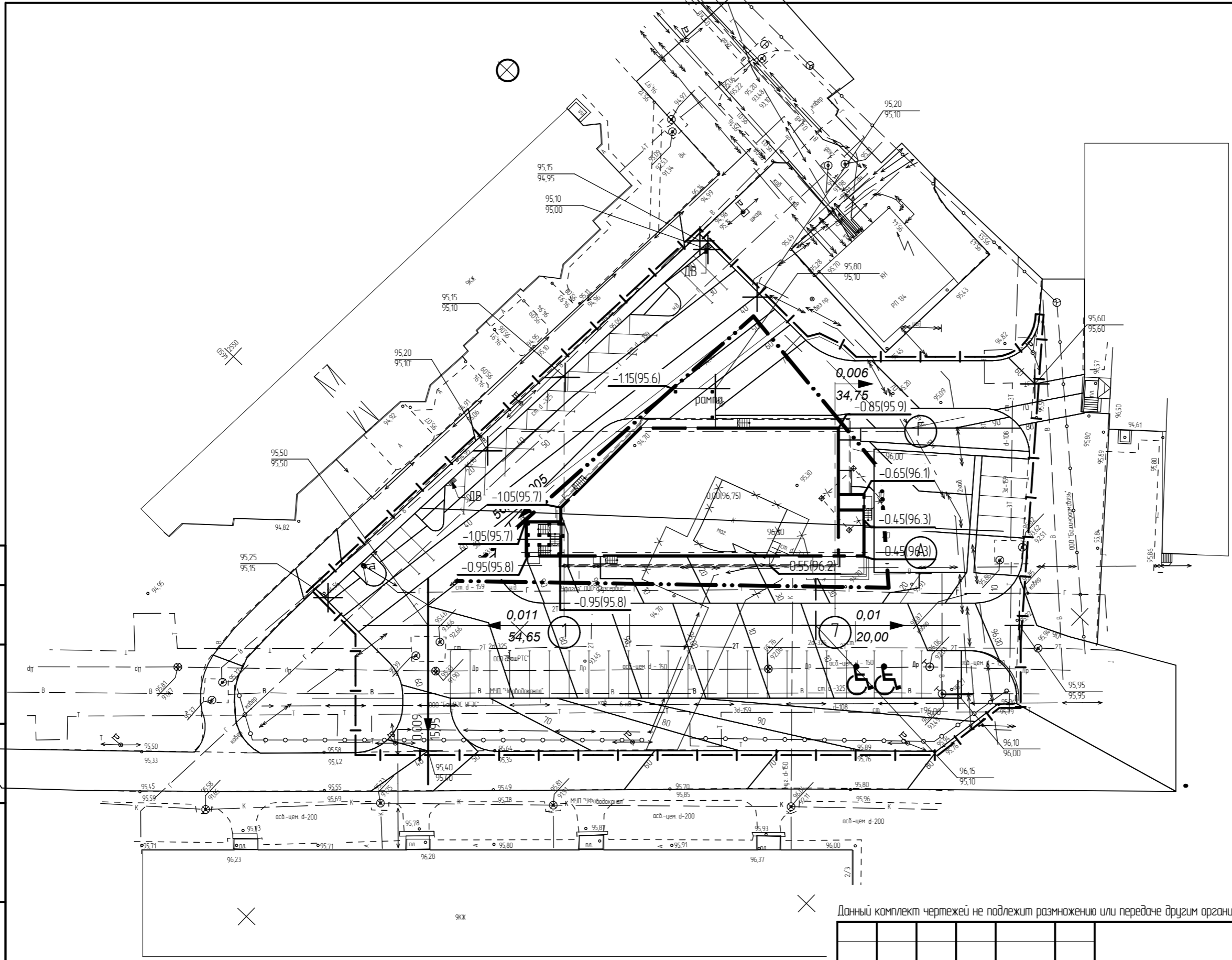

Данный комплект чертежей не подлежит размножению или передаче другим организациям и лицам без согласия автора проекта ООО "Промстройпроект"

						137/11.ПСП-ПЗУ		
						Реконструкция магазина по адресу: ГО г. Уфа РБ, Октябрьский район, ул. Жуков		
Изм.	Колуч	Лист	№Фак	Подп.	Дата	Стадия	Лист	Листов
ГИП		Муффаррахов А.			05/12			
ГАП		Седунов В.			05/12			
Разраб.		Пакин Е.			05/12	Рздивочный план благоустройства		ООО "Промстройпроект"
Н. контр.		Широков Н.			05/12			

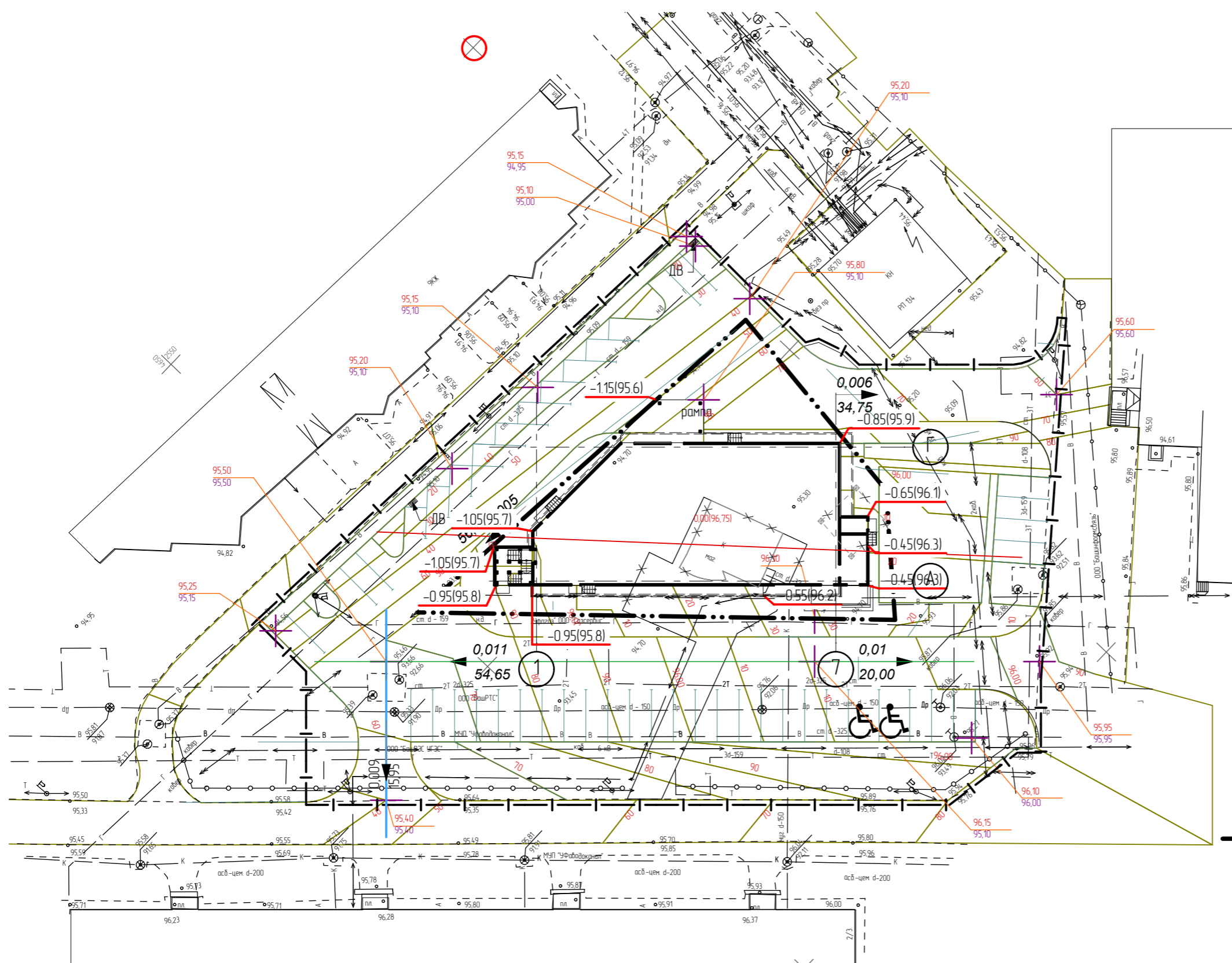

Данный комплект чертежей не подлежит размножению или передаче другим организациям и лицам без согласия автора проекта ООО "Промстройпроект"

						137/11.ПСП-ПЗУ		
						Реконструкция магазина по адресу: ГО г. Уфа РБ, Октябрьский район, ул. Жуков		
Изм.	Колуч.	Лист	№Фак	Подп.	Дата	Стадия	Лист	Листов
ГИП		Муфаррахов А.			05/12			
ГАП		Седунов В.			05/12			
Разраб.		Пакин Е.			05/12	План организации рельефа		
Н. контр.		Широков Н.			05/12			

Согласовано	
Взам. инб. №	
Подп. и дата	
Инб. № подл.	

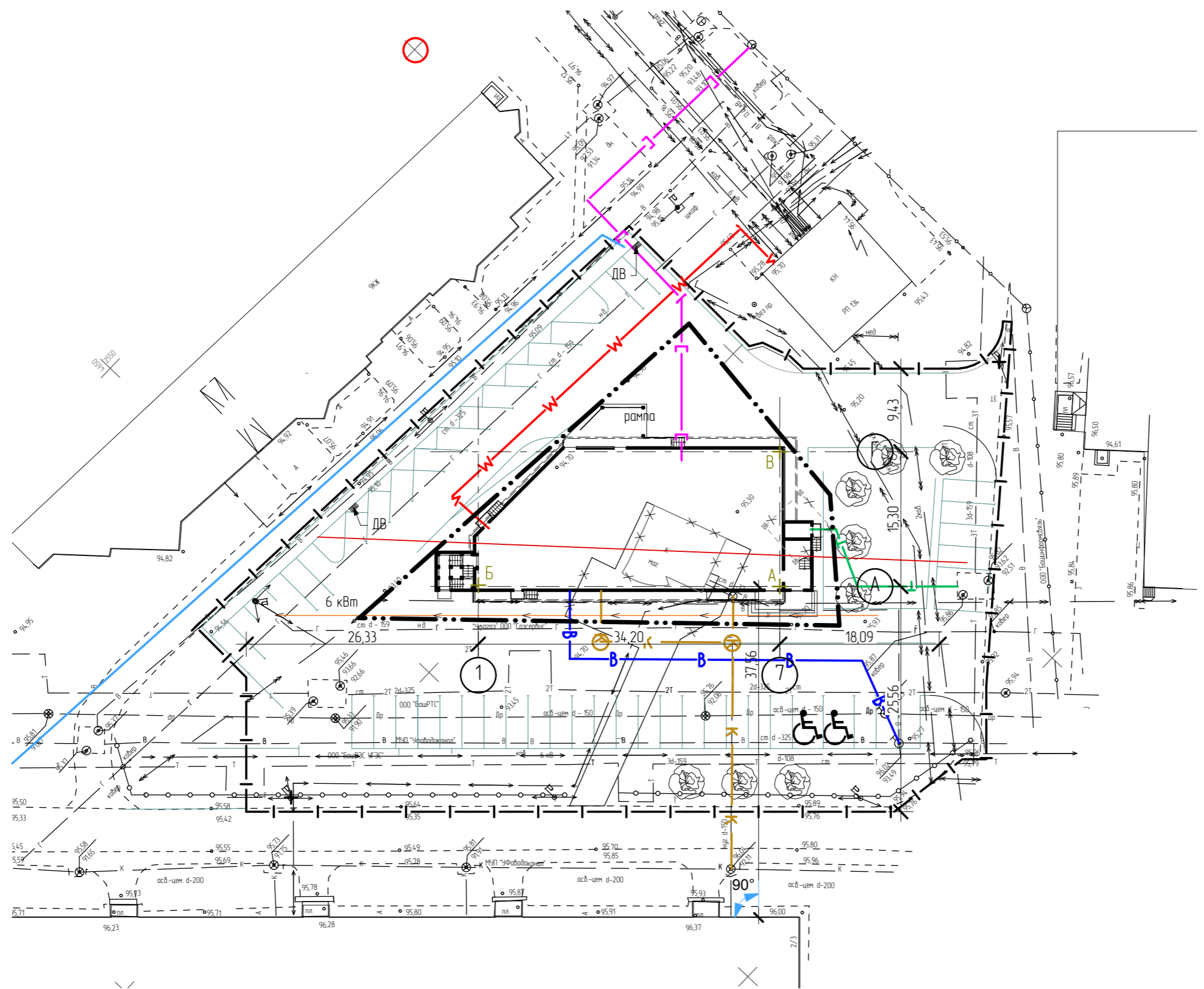

### Условные обозначения

- В — Канализация
- В — Водопровод
- Т — Теплосеть
- W — Электрокабели
- Г — Кабели связи
- K — Водосток и дренаж
- Границы отведенного уч.

Данный комплект чертежей не подлежит размножению или передаче другим организациям и лицам без согласия автора проекта ООО "Промстройпроект"

137/11.ПСП-ПЗУ					
Реконструкция магазина по адресу: ГО г. Уфа РБ, Октябрьский район, ул. Жуков					
Изм.	Колуч.	Лист	№Фак	Подп.	Дата
ГИП		Муффаррахов А.			05/12
ГАП		Седунов В.			05/12
Разраб.		Пакин Е.			05/12
Н. контр.		Широков Н.			05/12
Сводный план сетей					ООО "Промстройпроект"
				Стадия	Лист
				ПД	5

Согласовано

Взам. инв. №

Подп. и дата

Инв. № подл.

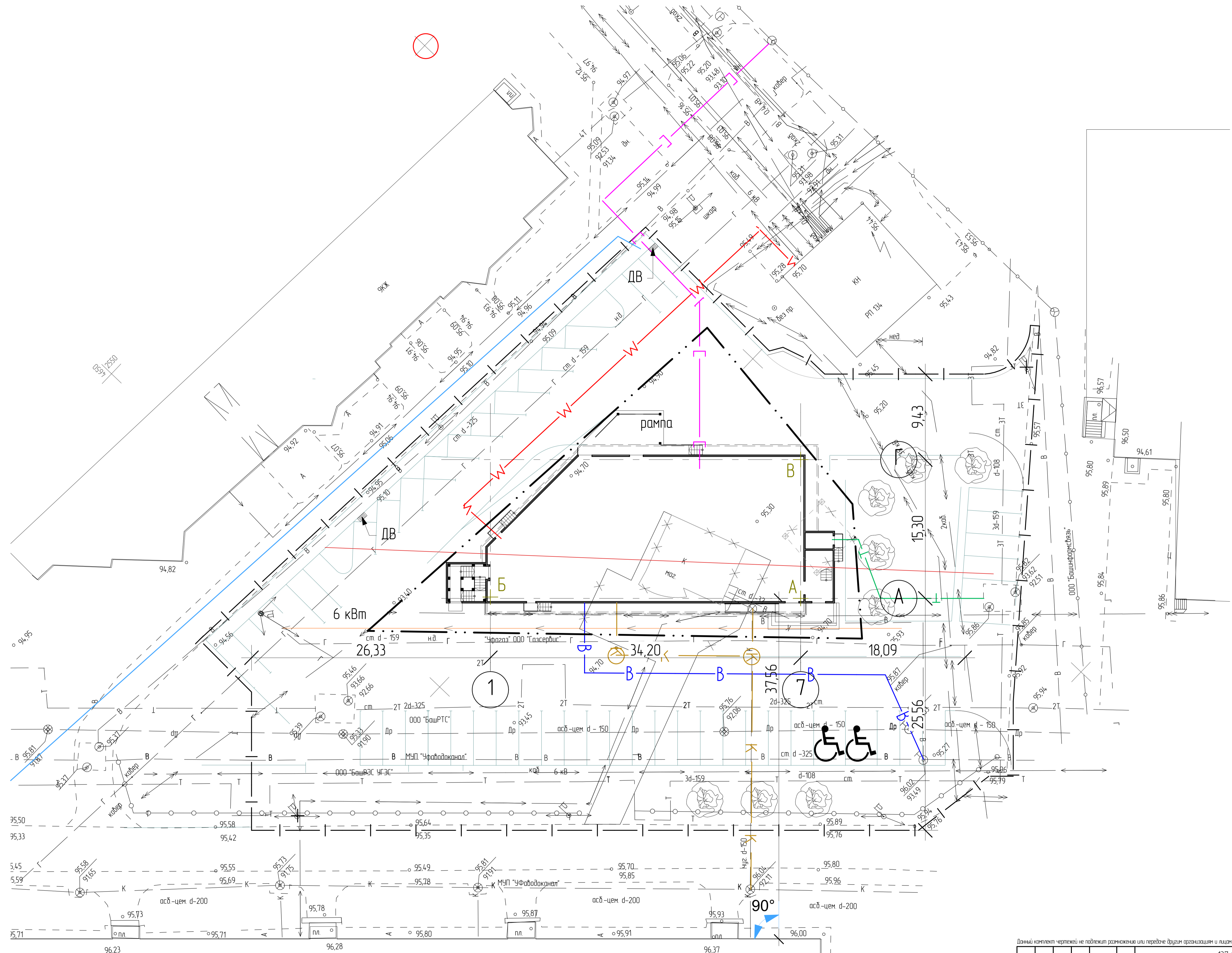

- Условные обозначения**
- Канализация
  - Водопровод
  - Теплосеть
  - Электрокабели
  - Кабели связи
  - Водосток и дренаж
  - Границы ответственного участка

Данный комплект чертежей не подлежит размещению или передаче другим организациям и лицам без согласия автора проекта ООО "Транстройпроект"

137/11ЛСП-ПЗУ					
Реконструкция магазина по адресу ГО г. Уфа РБ, Октябрьский район, ул. Жуков					
Изм.	Контр.	Лист	Л/взк	Подп.	Дата
		Мурарова А.			05/12
		Седых В.			05/12
Разработчик	Линейный инженер	Линейный инженер			05/12
Н. контр.	Шаркоба Н.				05/12
Свободный план сетей М 1:200					Стр. 6
ООО "Транстройпроект"					Лист 6

Экспликация	№ листа	№ листа	№ листа
Вариант	№ листа	№ листа	№ листа
Имя	№ листа	№ листа	№ листа
Имя	№ листа	№ листа	№ листа

## Ведомость рабочих чертежей основного комплекта АР

Лист	Наименование	Примечания
1	Общие данные	
2	План отм. 0.000	
3	План отм. +3.600	
4	Фасад 1-7, Фасад А-Г	
5	Фасад 7-1, Фасад Г-А	
6	Цветовое решение. Фасад 1-7, Фасад 7-1, Фасад А-Г, Фасад Г-А	
7	Разрез 1-1, Разрез 2-2, Сечение А-А	

## Ведомость ссылочных и прилагаемых документов

Обозначение	Наименование	Примечания
СНиП 35-01-2001	Доступность зданий и сооружений для маломобильных групп населения.	
СНиП 21-01-97	Пожарная безопасность зданий и сооружений	
СНиП 31-06-2008	Общественные здания и сооружения	
СНиП 2.07.01-89*	Градостроительство. Планировка и застройка городских и сельских поселений	
ТРОТПБ	Технический регламент о требованиях пожарной безопасности	
ГОСТ 23166-99 (2001)	Блоки оконные. Общие технические условия.	
ГОСТ 30674-99 (2001)	Блоки оконные из поливинилхлоридных профилей.	

### Общие указания

1. За отметку 0.00 принят уровень чистого пола 1-го этажа, что соответствует абсолютной отметке - 96,75 м.
2. При выполнении строительно-монтажных работ должны быть оформлены акты освидетельствования скрытых работ по форме №6 приведенной в СНиП 3.01.01-85\* "Организация строительного производства"
3. Виды работ для которых необходимо составлять акты освидетельствования скрытых работ:
  - а) устройство полов (основание, подстилающий слой, паро-, гидро-, теплоизоляция),
  - б) устройство кровельного покрытия (утепление),
  - в) подготовка поверхностей под отделочные покрытия,
  - г) работы по звукоизоляции.
4. Основные технико-экономические показатели:
 

площадь застройки -	611,78 м <sup>2</sup>
строительный объем выше отм. 0.00 -	5 597,78 м <sup>3</sup>
общая площадь -	1 186,54 м <sup>2</sup>

Данный комплект чертежей не подлежит размножению или передаче другим организациям и лицам без согласия автора проекта ООО "Промстройпроект"

Изм.	Колуч.	Лист	№Фак.	Подп.	Дата	137/11.ПСП-АР		
Реконструкция магазина по адресу: ГО г. Уфа РБ, Октябрьский район, ул. Жуков								
ГИП		Муфаррахов А.			05/12	Стадия	Лист	Листов
ГАП		Седунов В.			05/12			
Разраб.		Пакин Е.			05/12	Общие данные ООО "Промстройпроект"		
Н. контр.		Широков Н.			05/12			

Согласовано

Взам. инв. №

Подп. и дата

Инв. № подл.

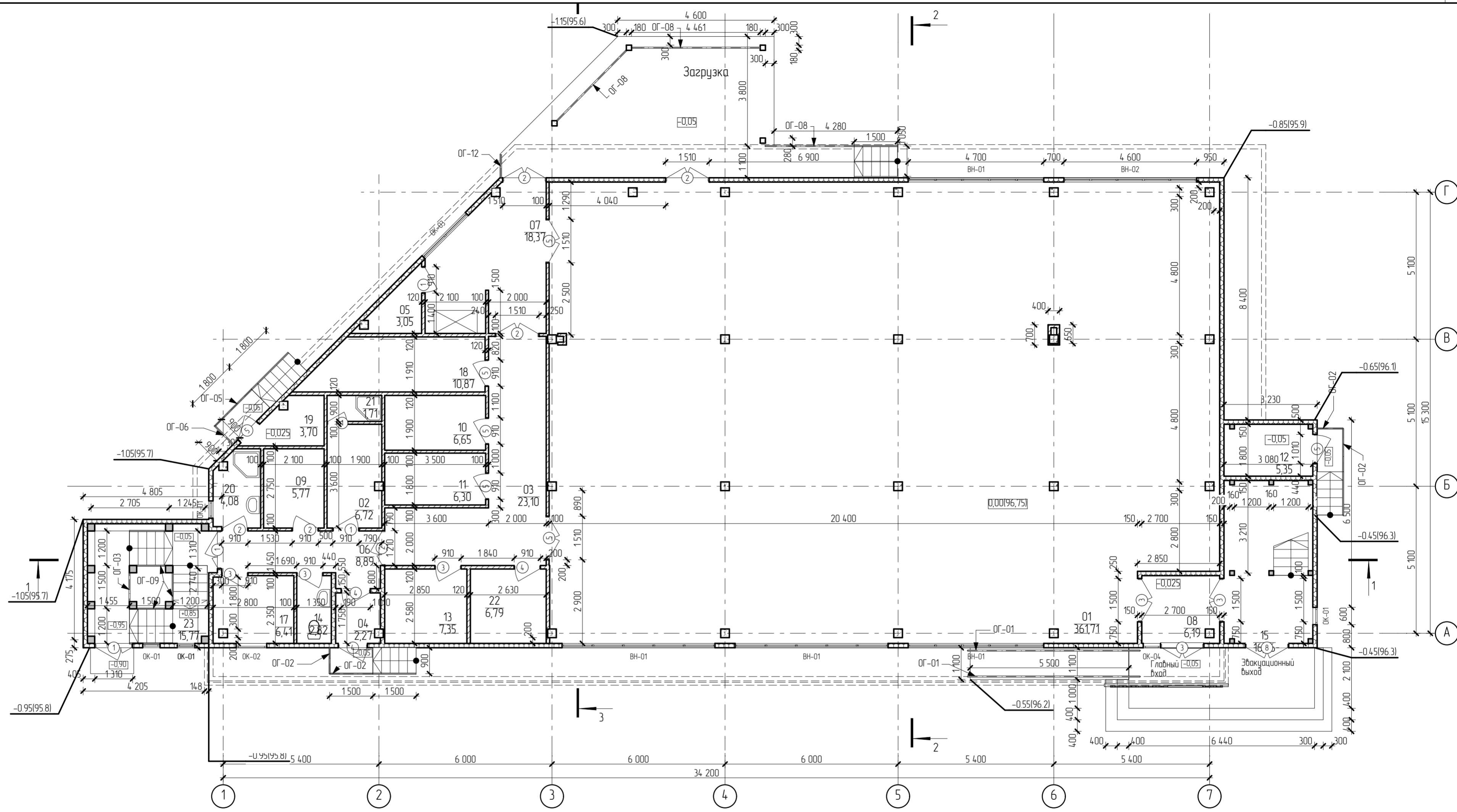

Экспликация помещений (начало)

Экспликация помещений (конец)

№ пом.	Имя помещения	Площадь	Кат.
01	Торговый зал	361,71	
02	Гардеробная	6,72	
03	Коридор	23,10	
04	Тамбур	2,28	
05	Склад макулатуры	3,05	
06	Коридор	8,89	
07	Разгрузочная	18,37	
08	Тамбур	6,19	
09	Маечная тары	5,77	
10	Фасовочная	6,65	
11	Фасовочная	6,30	
12	Тепловой узел	5,35	

№ пом.	Имя помещения	Площадь	Кат.
13	Кладовая алкоголя	7,35	
14	С.У.	2,82	
15	Лестничная клетка	16,76	
17	Кабинет директора	6,41	
18	Кладовая овощей	10,87	
19	Электрощитовая	3,70	
20	К.У.И.	4,08	
21	Душевая	1,71	
22	Кладовая бытовой химии	6,79	
23	Лестничная клетка	530,64 м2	

**Примечания:**

1. Разрез 1-1, Разрез 2-2, Сечение А-А смотри Лист 14, раздела АР
2. Эскизы элементов заполнения проемов смотри Лист 15, раздела АР
3. Эскизы ограждений смотри Лист 16-18, раздела АР

Данный комплект чертежей не подлежит размножению или передаче другим организациям и лицам без согласия автора проекта ООО "Промстройпроект"

137/11.ПСП-АР					
Реконструкция магазина по адресу: ГО г. Уфа РБ, Октябрьский район, ул. Жуков					
Изм.	Кол.	Лист	№вк	Подп.	Дата
ГИП		Муффаррахов А.			05/12
ГАП		Седунов В.			05/12
Разраб.		Пакин Е.			05/12
Н. контр.		Широкоб Н.			05/12
План опм. 0.000					Стация
					Лист
					Листов
					пд
					2
					ООО "Промстройпроект"



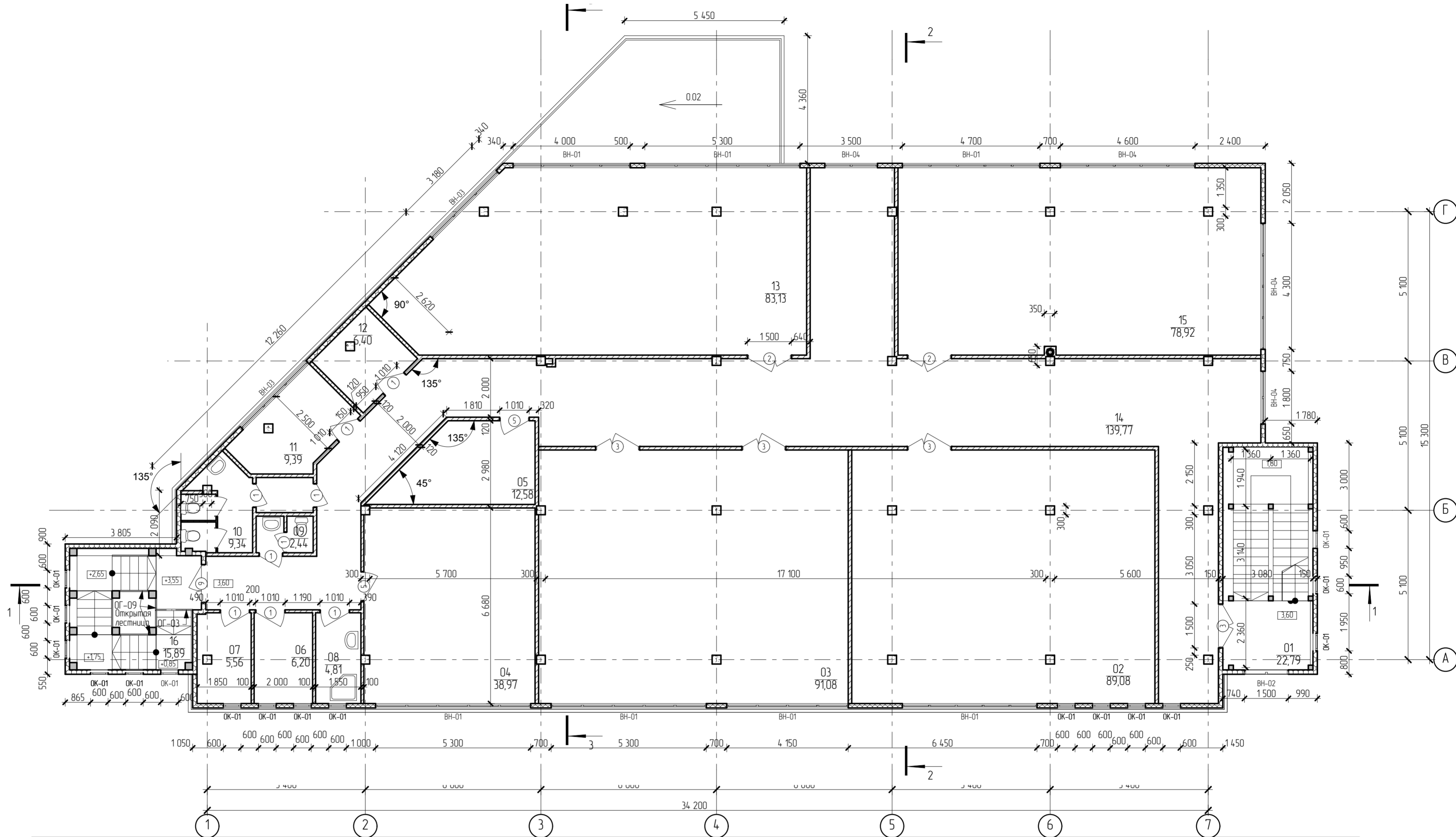

Экспликация помещений (начало)

Экспликация помещений (конец)

№ пом.	Имя помещения	Площадь	Кат.
01	Лестничная клетка	22,79	
02	Учебный класс	89,08	
03	Конференц-зала	91,08	
04	Преподавательская	38,97	
05	Архив	12,58	
06	Бухгалтер	6,20	
07	Серверная	5,56	
08	К.У.И.	4,81	
09	С.У.	2,44	
10	С.У.	9,34	
11	Кабинет директора	9,39	

№ пом.	Имя помещения	Площадь	Кат.
12	Кладовая	6,40	
13	Офис	83,13	
14	Коридор	139,77	
15	Учебный класс	78,92	
16	Лестничная клетка	15,89	
		616,35 м2	

**Примечания:**

1. Разрез 1-1, Разрез 2-2, Сечение А-А смотри Лист 14, раздела АР
2. Эскизы элементов заполнения проемов смотри Лист 15, раздела АР
3. Эскизы ограждений смотри Лист 16-18, раздела АР

Данный комплект чертежей не подлежит размножению или передаче другим организациям и лицам без согласия автора проекта ООО "Промстройпроект"

						137/11.ПСП-АР			
						Реконструкция магазина по адресу: ГО г. Уфа РБ, Октябрьский район, ул. Жуков			
Изм.	Кол.	Лист	№ док.	Подп.	Дата		Стадия	Лист	Листов
ГИП		Мифаррахов А.			05/12		ПД	3	
ГАП		Седунов В.			05/12				
Разраб.		Пакин Е.			05/12	План отм. +3,600	ООО "Промстройпроект"		
Н. контр.		Широков Н.			05/12				

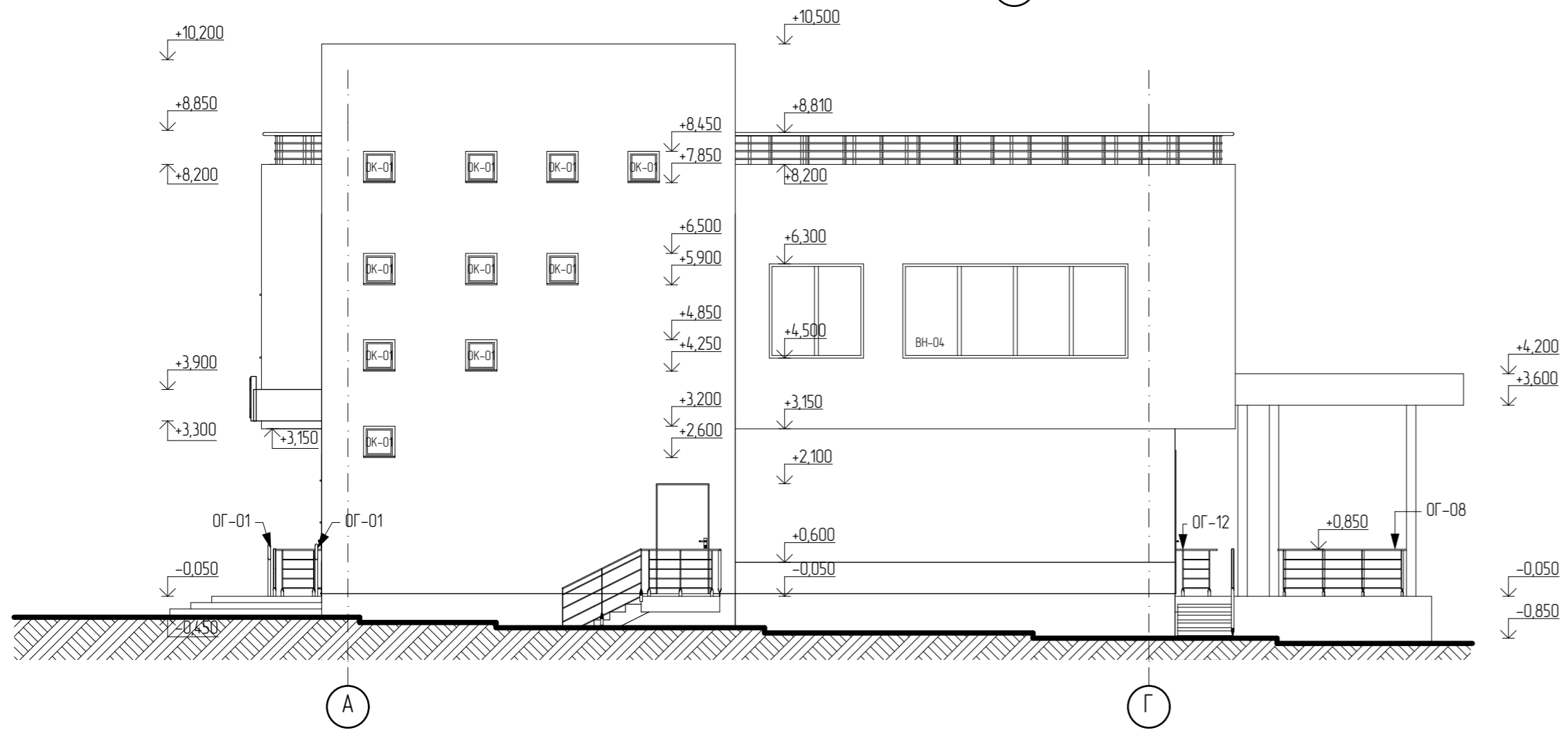
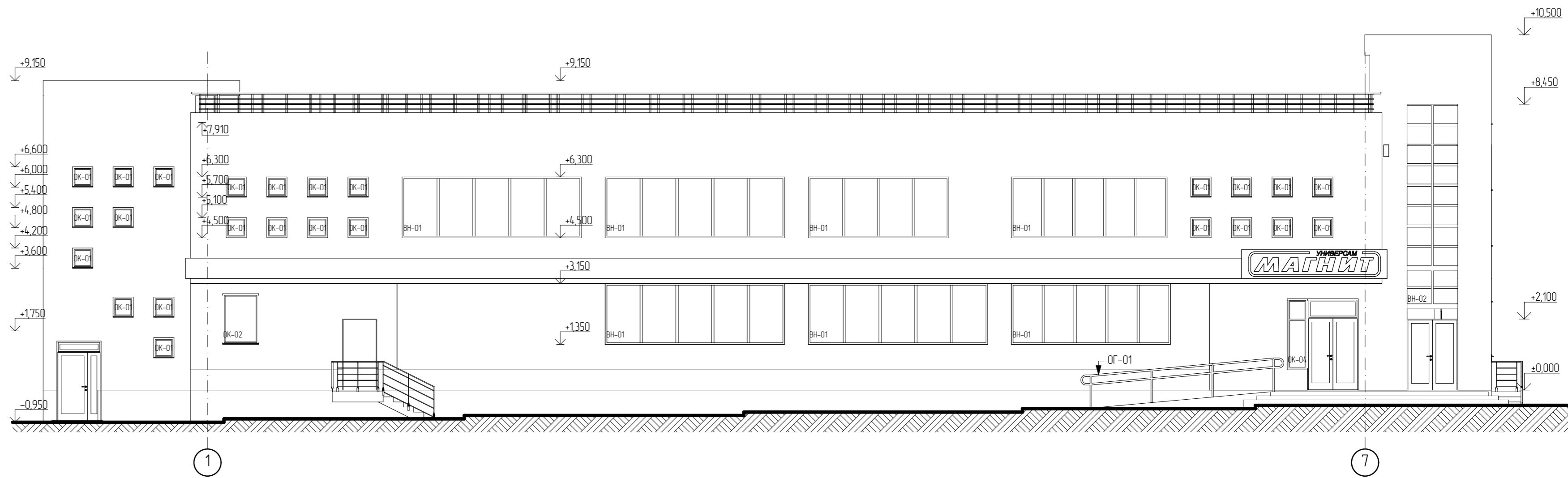

**Примечания:**

1. Разрез 1-1, Разрез 2-2, Сечение А-А смотри Лист 14, раздела АР
2. Эскизы элементов заполнения проёмов смотри Лист 15, раздела АР
3. Эскизы ограждений смотри Лист 16-18, раздела АР

Данный комплект чертежей не подлежит размножению или передаче другим организациям и лицам без согласия автора проекта ООО "Промстройпроект"

						137/11.ПСП-АР			
						Реконструкция магазина по адресу: ГО г. Уфа РБ, Октябрьский район, ул. Жуков			
Изм.	Колуч.	Лист	№Фак.	Подп.	Дата		Стадия	Лист	Листов
ГИП		Муфарахов А.			05/12		пд	4	
ГАП		Седунов В.			05/12				
Разраб		Пакин Е.			05/12	Фасад 1-7, Фасад А-Г	ООО "Промстройпроект"		
Н. контр.		Широков Н.			05/12				

Создано

Взам. инв. №

Подп. и дата

Инв. № подл.

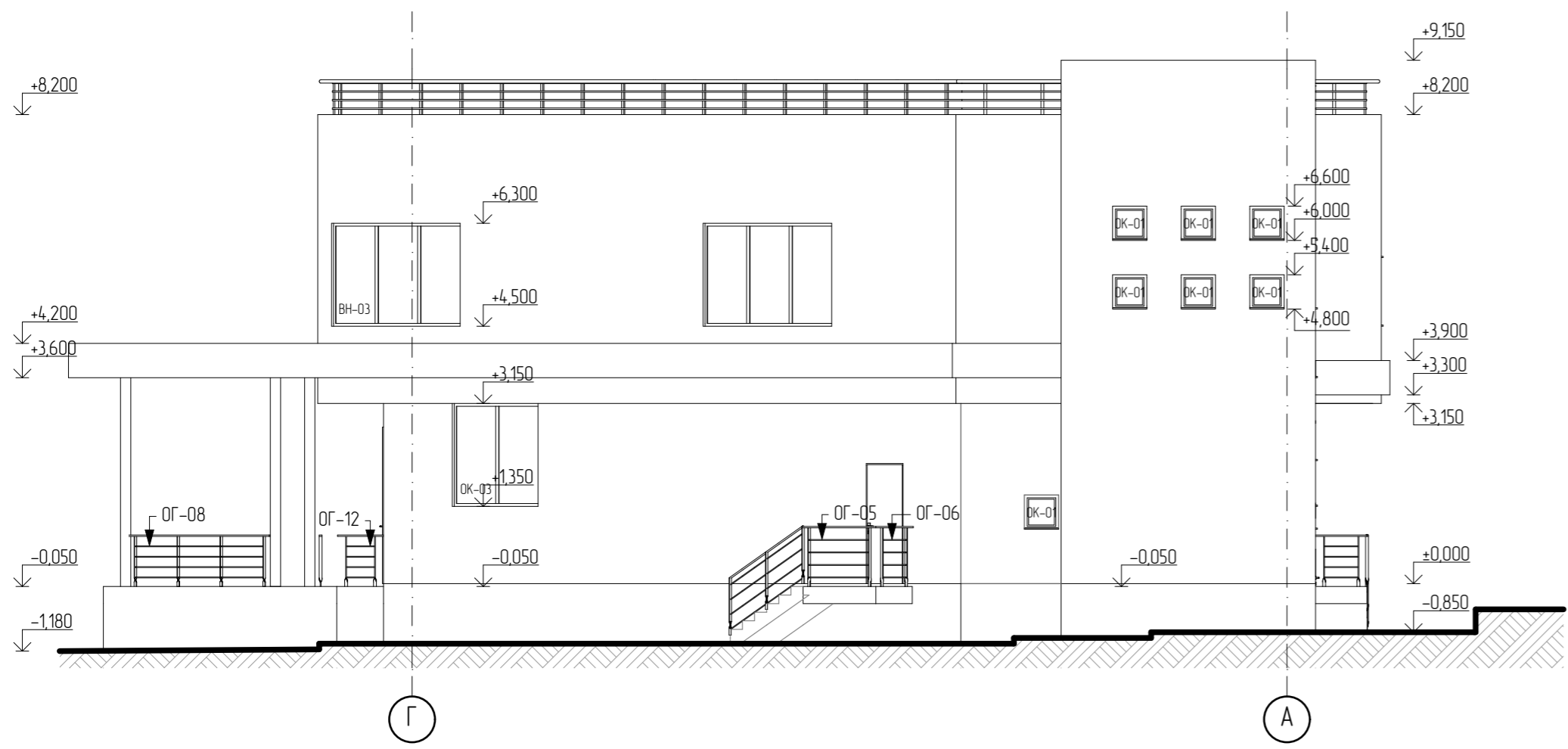
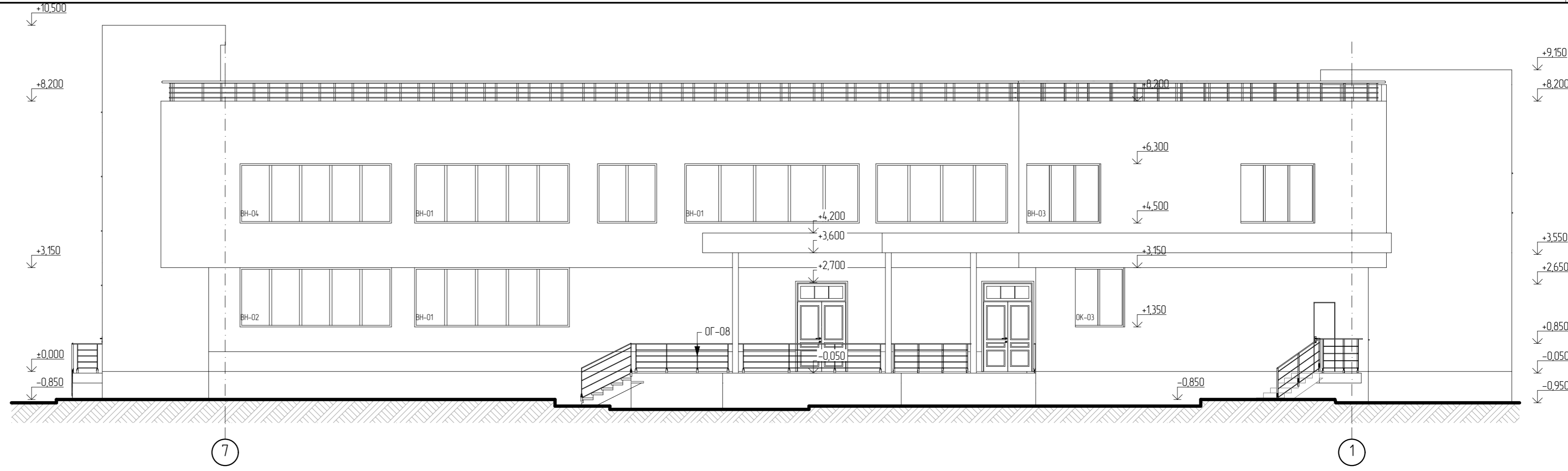

**Примечания:**

1. Разрез 1-1, Разрез 2-2, Сечение А-А смотри Лист 14, раздела АР
2. Эскизы элементов заполнения проёмов смотри Лист 15, раздела АР
3. Эскизы ограждений смотри Лист 16-18, раздела АР

Данный комплект чертежей не подлежит размножению или передаче другим организациям и лицам без согласия автора проекта ООО "Промстройпроект"

						137/11.ПСП-АР			
						Реконструкция магазина по адресу: ГО г. Уфа РБ, Октябрьский район, ул. Жуков			
Изм.	Колуч.	Лист	№вэк.	Подп.	Дата		Стация	Лист	Листов
ГИП		Муффаррахов А.			05/12		пд	5	
ГАП		Седунов В.			05/12				
Разраб		Пакин Е.			05/12	Фасад 7-1, Фасад Г-А	ООО "Промстройпроект"		
Н. контр.		Широков Н.			05/12				

Согласовано	
Взам. инж. №	
Подп. и дата	
Инв. № подл.	

Фасад 7-1

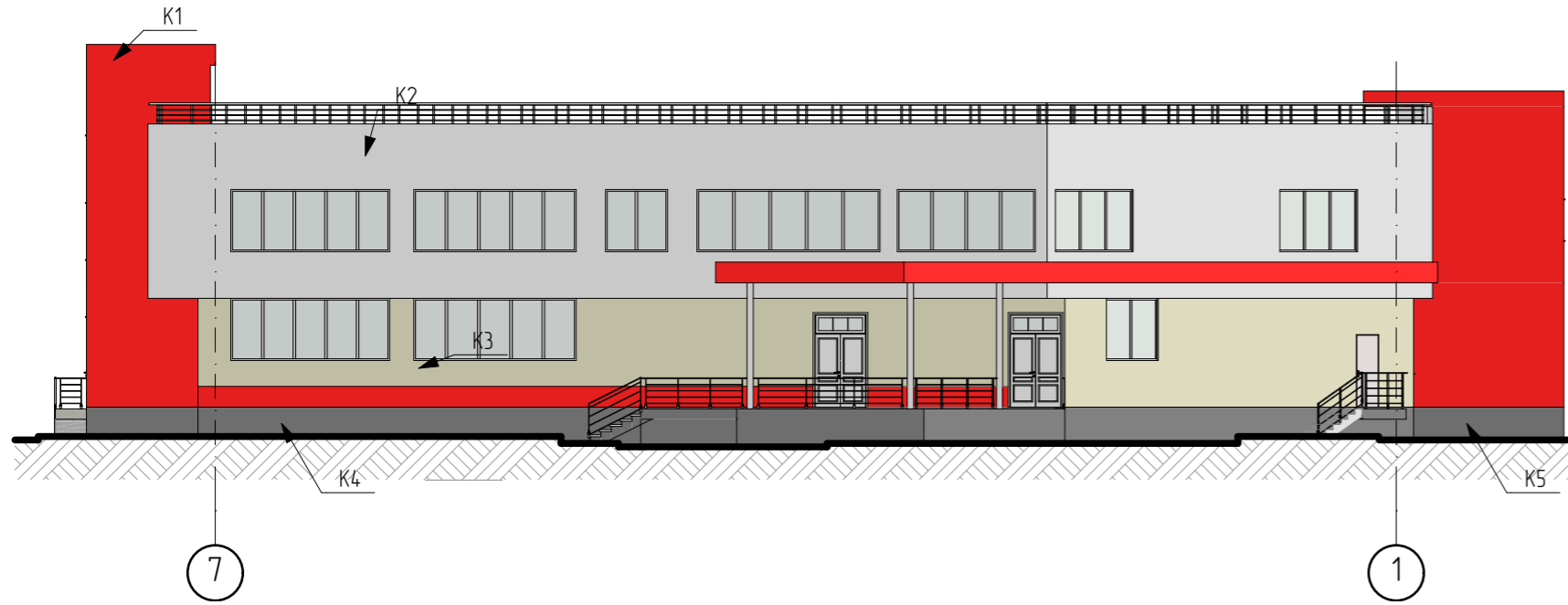

Фасад А-Г

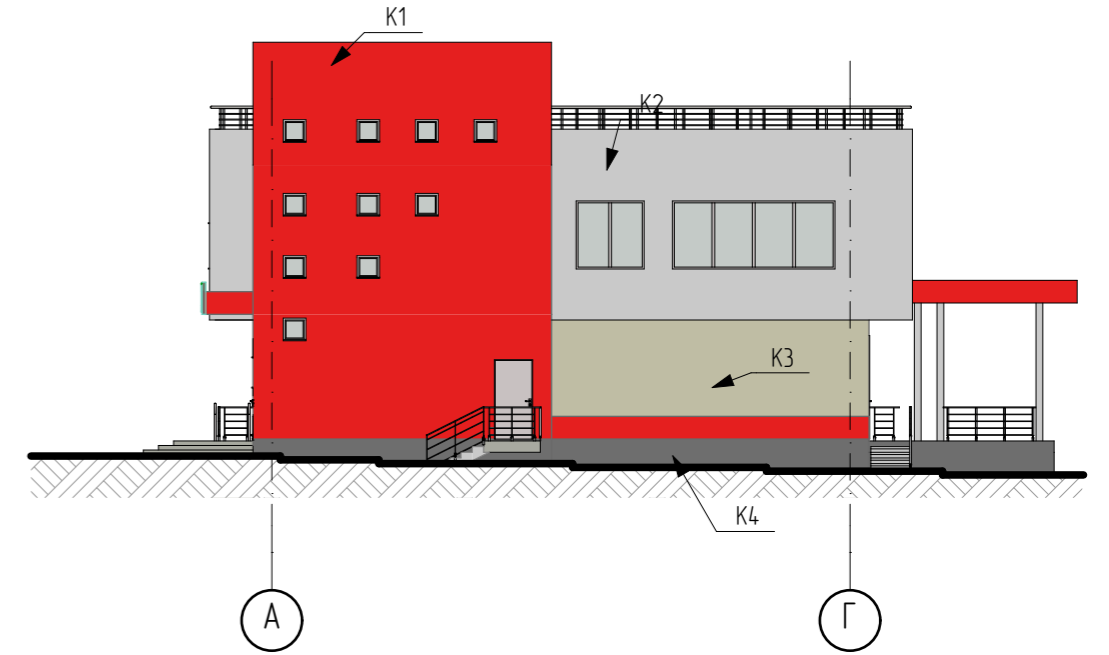

Фасад 1-7

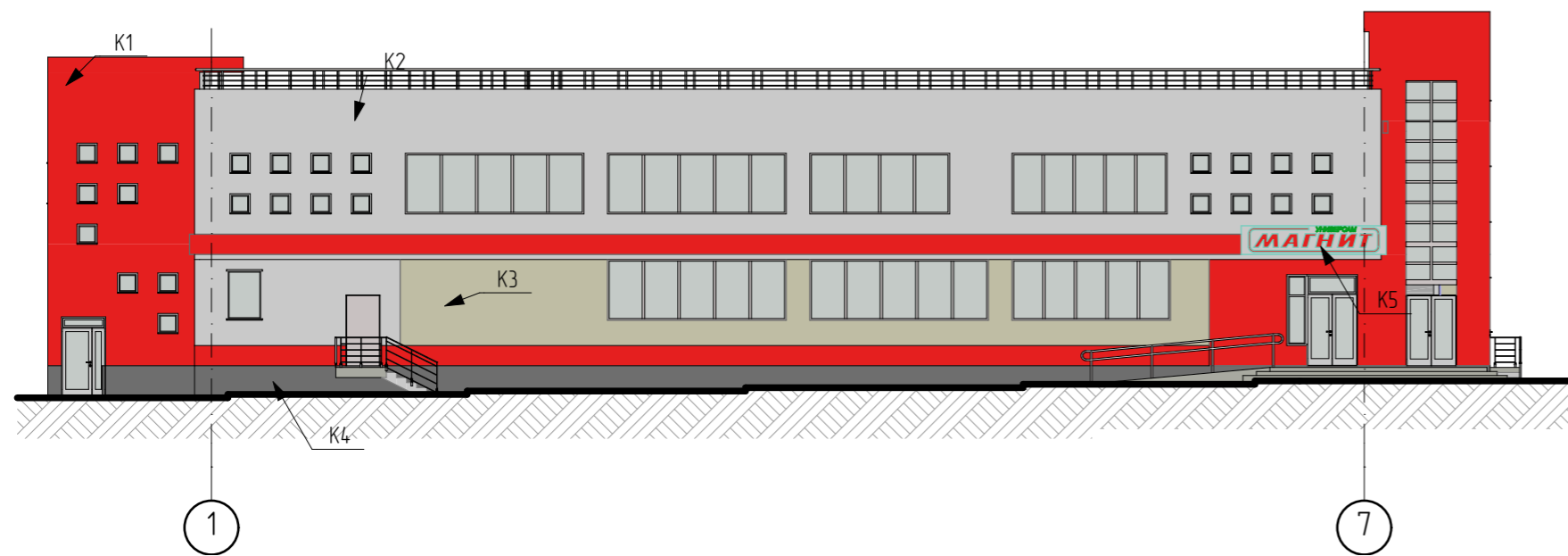

Фасад Г-А

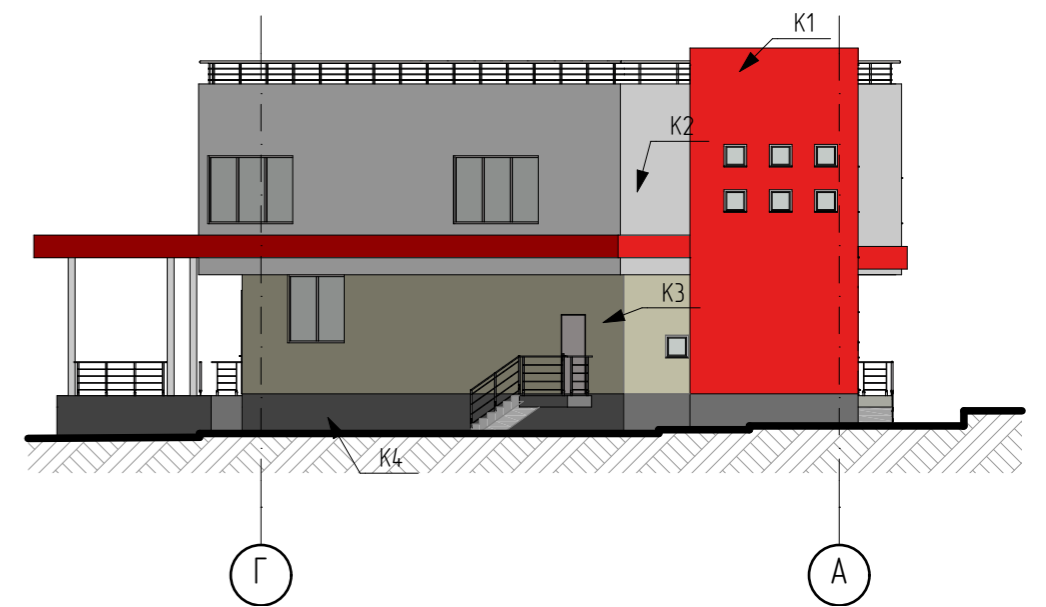

Примечания:

1. K1 - Композитные - алюмопластиковые панели (колер 3020 по каталогу RAL);
2. K2 - Композитные - алюмопластиковые панели (колер 9003 по каталогу RAL);
3. K3 - Сендвич панель (колер 7032 по каталогу RAL);
4. K4 - Керамогранит. Плитка серого цвета;
5. K5 - Рекламный короб из акрилового стекла с внутренней подсветкой
6. Ступени крыльца, площадки, пандус - гранит серого цвета с бучардированной поверхностью.
7. Отмостка, тротуары, бетонная брусчатка "Бессер".
8. Металлические изделия изготовить в заводских условиях, покрыть порошковым полимерным красителем серого цвета (колер 7036 по каталогу RAL).
9. Витражи ПВХ профиль белого цвета с заполнением однокамерным стеклопакетом.

Данный комплект чертежей не подлежит размножению или передаче другим организациям и лицам без согласия автора проекта ООО "Промстройпроект"

						137/11.ПСП-АР		
						Реконструкция магазина по адресу: ГО г. Уфа РБ, Октябрьский район, ул. Жуков		
Изм.	Колуч	Лист	№Фак	Подп.	Дата	Стадия	Лист	Листов
ГИП		Муфаррахов А.			05/12			
ГАП		Седунов В.			05/12			
Разраб.		Пакин Е.			05/12	Цветовое решение: Фасад 1-7, Фасад 7-1, Фасад А-Г, Фасад Г-А		
Н. контр.		Широков Н.			05/12			

Согласовано

Взам инб. №

Подп. и дата

Инб. № подл.

### Разрез 1-1

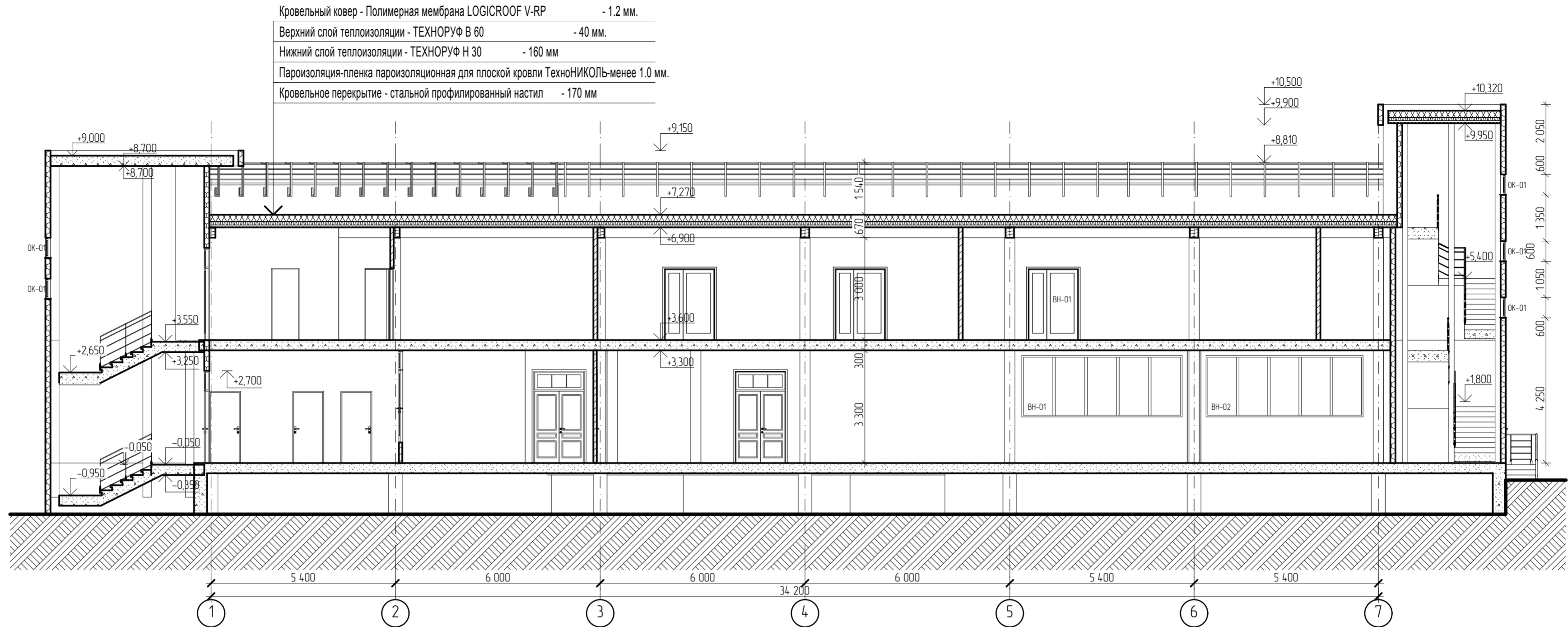

### Разрез 2-2

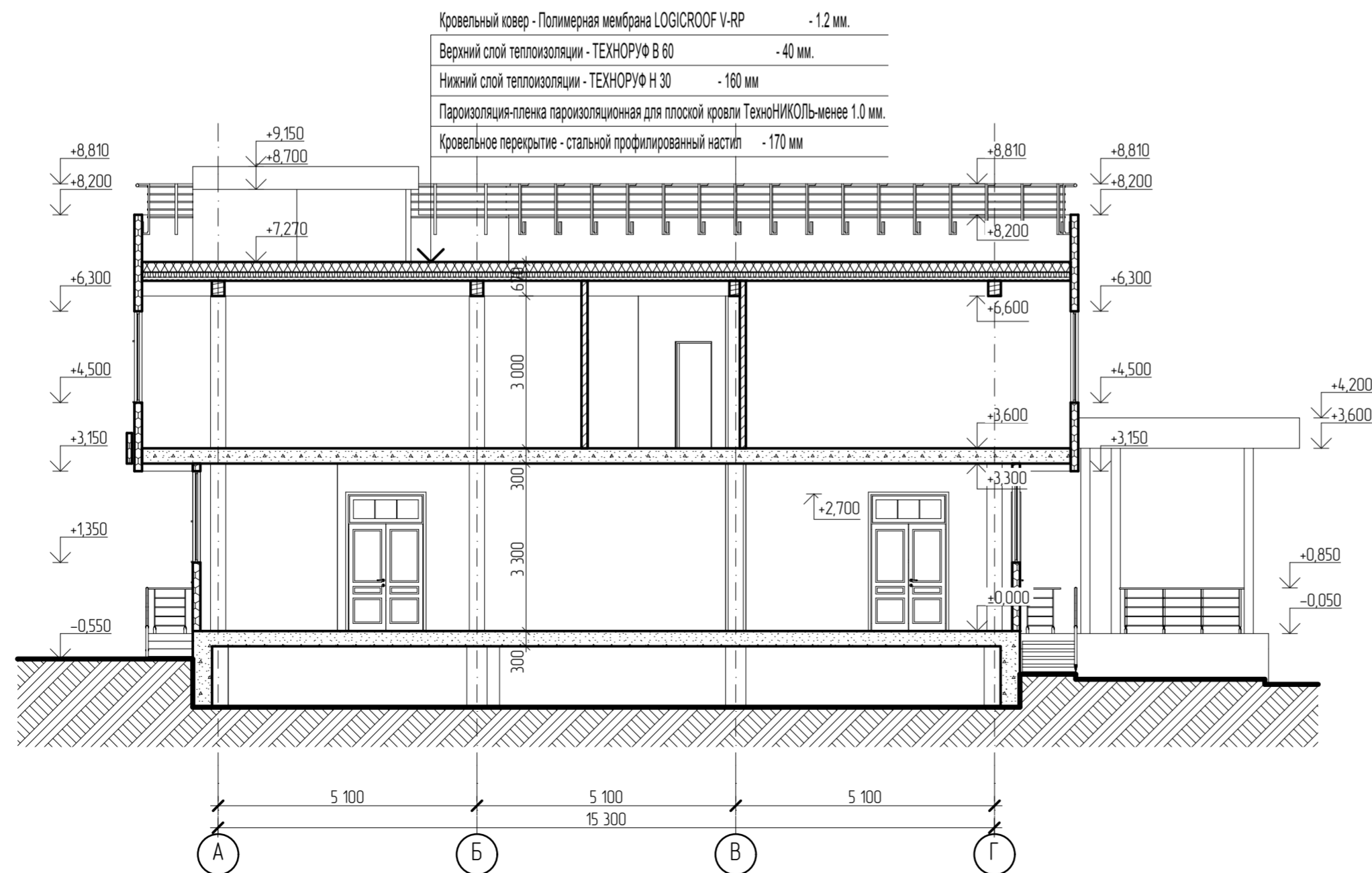

### Сечение 2-2

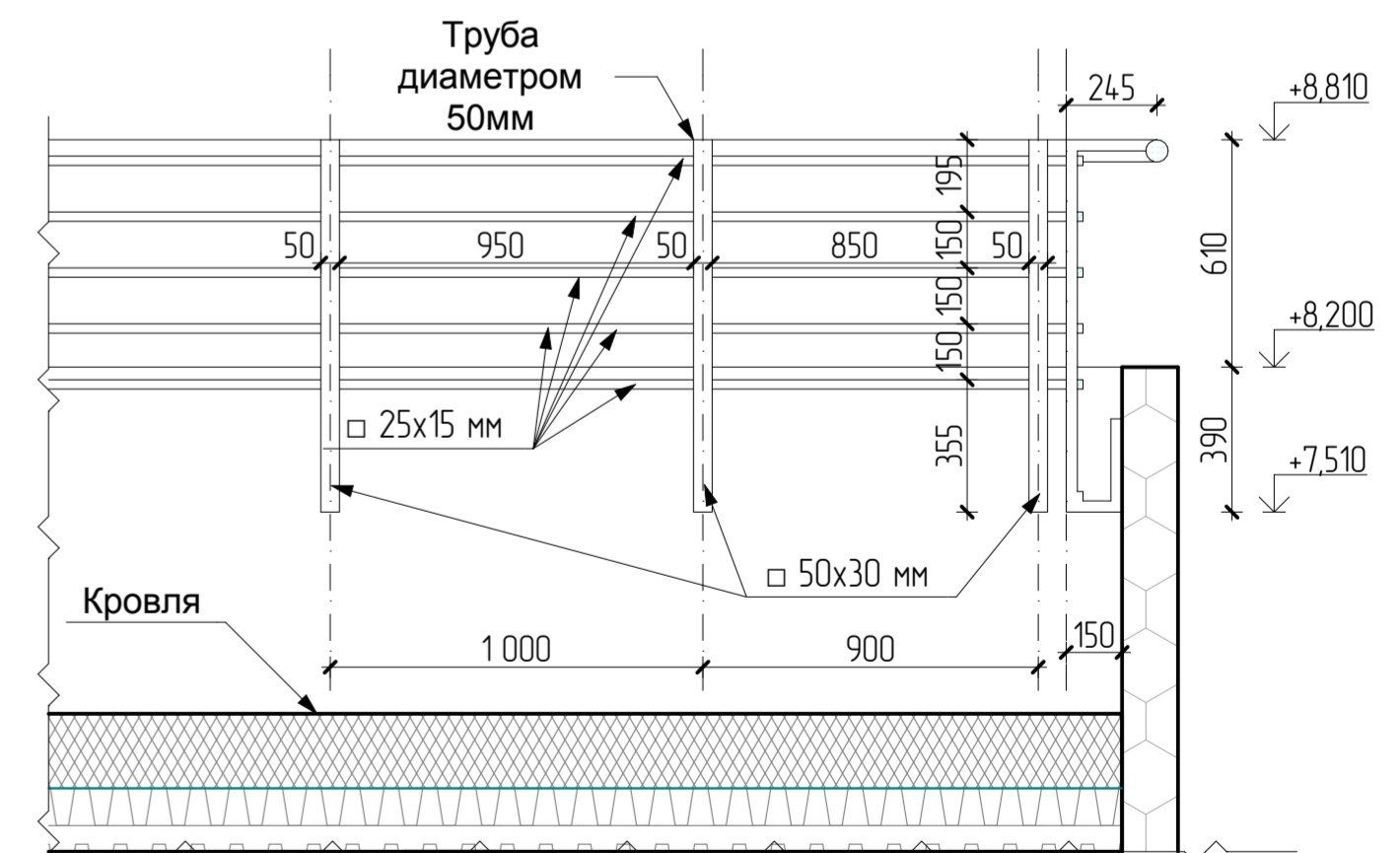

Данный комплект чертежей не подлежит размножению или передаче другим организациям и лицам без согласия автора проекта ООО "Промстройпроект"

						137/11.ПСП-АР		
						Реконструкция магазина по адресу: ГО г. Уфа РБ, Октябрьский район, ул. Жуков		
Изм.	Кол-во	Лист	№ док.	Подп.	Дата	Стация	Лист	Листов
ГИП			Мухомаров А.		05/12			
			Седунов В.		05/12			
Разраб.			Пакин Е.		05/12	Разрез 1-1, Разрез 2-2, Сечение А-А		
Н. контр.			Широков Н.		05/12			
						ООО "Промстройпроект"		

Составлено	
Взам. инв. №	
Подп. и дата	
Инв. № подл.	