

Экспликация зданий и сооружений

N	Наименование здания (сооружения)
1	Сносимое здание
2	Существующие здания и сооружения

Строительный генеральный план М1:500

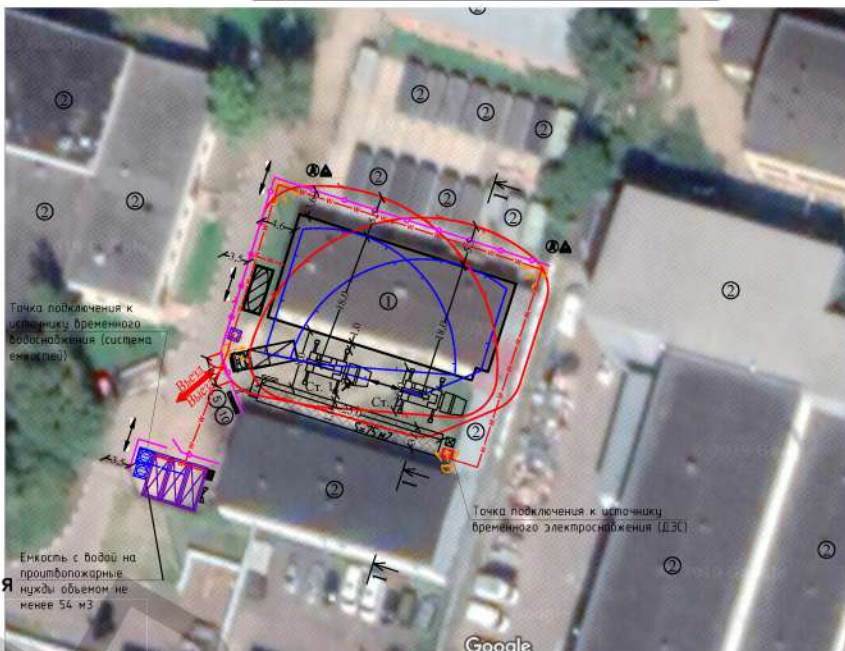

Условные обозначения

Обозначение	Наименование
	Временное ограждение строительной площадки
	Временное распашные ворота с калиткой
	Блок-контейнеры для размещения временных помещений на а/м и санитарно-бытовые и складские нужды
	Информационный щит
	Дорожные знаки "Превышение скорости" (не более 10 км / ч на прямых участках и 5 км / ч на поворотах) и "Схема движения"
	Временный прожектор ИО-04 (0,5 кВт)
	Пожарный щит
	Биопуилет
	Автомобильный коан КС-55713-4 максимальной грузоподъемностью 25 т
	Открытая площадка для размещения демонтируемых конструкций
	Рабочая зона автомобильного крана
	Опасная зона возникающая при перемещении краном демонтируемых конструкций
	Направление движения строительной техники и автотранспорта
	Временное сигнальное ограждение высотой 1,2 м, устанавливаемое на период возникновения опасной зоны
	Временные знаки безопасности "Проезд запрещен" и "Отпарной роботайз кран", устанавливаемые на период возник. опасной зоны
	Дизельная электростанция
	Система емкостей с водой на санитарно-бытовые нужды
	Система емкостей с водой на противопожарные нужды объемом не менее 54 м3
	Прокладываемая временная сеть электроснабжения
	Прокладываемый временный трубопровод водоснабжения
	Информационный щит по технике безопасности
	Информационный щит "Схема сплывов"
	Место хранения грузозащитных приспособлений и тары
	Мусорный контейнер для бытовых отходов
	Мусорный контейнер для строительных отходов
	Пост мойки колес
	Блок-контейнер для размещения контрольно-пропускного пункта

Организационно-технологическая схема демонтажа плит покрытия

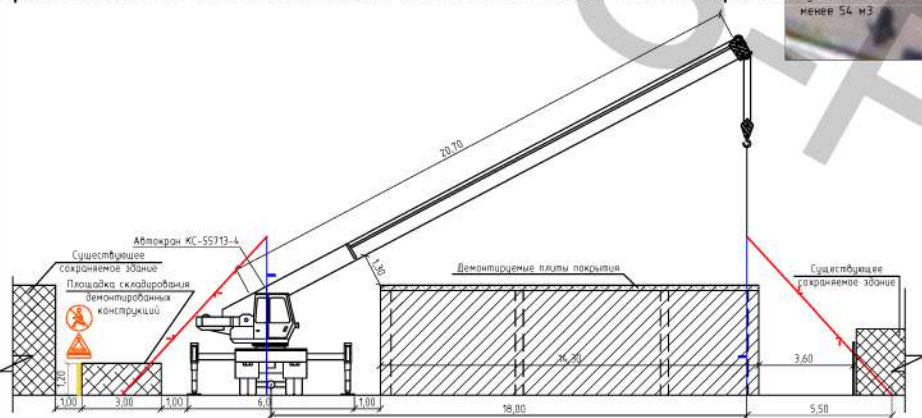

Организационно-технологическая схема демонтажа кирпичных стен

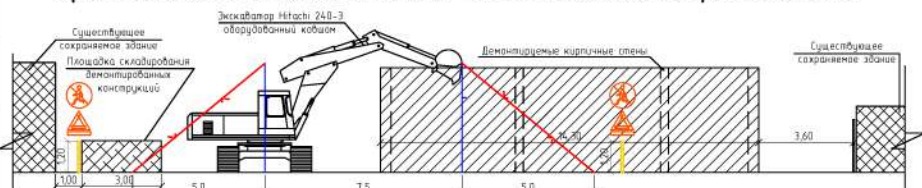

Организационно-технологическая схема демонтажа фундаментов

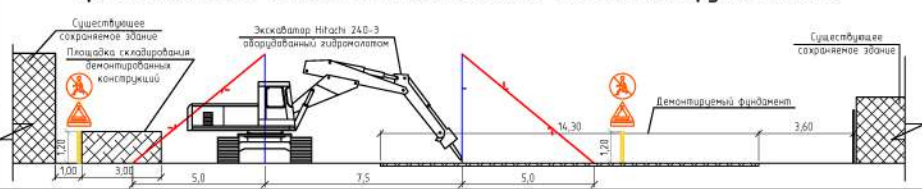

Порядок перемещения длиномерных грузов в стесненных условиях с использованием оттяжек

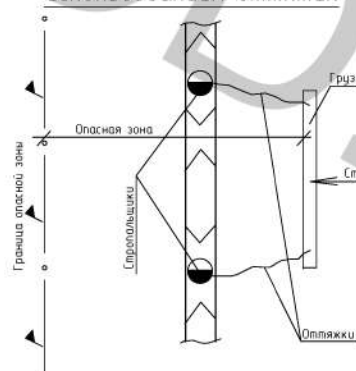

Для уменьшения опасной зоны в стесненных условиях перемещение длиномерных грузов необходимо производить параллельно границе рабочей зоны с их удерживанием от случайного разброса с помощью оттяжек.

Информационный щит

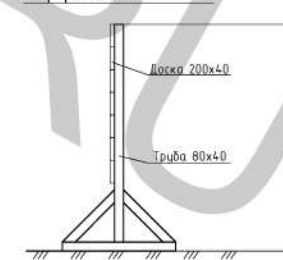

Пожарный щит

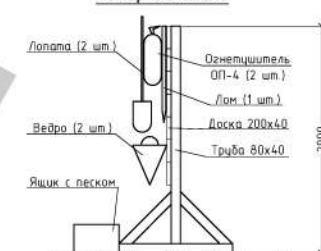

19.1205-1-ПОД					Проект организации работ по сносу или демонтажу объектов капитального строительства		
Изм.	Кол.ч.	Лист	№Док.	Подп.	Дата	Проект организации работ по сносу или демонтажу объектов капитального строительства	
Разраб.	Семенов				12.19	Страницы	Лист
						П	1
И.контр.	Рыбаков				12.19	Строительный генеральный план М1500	
ГИП	Лысенко				12.19	Организационно-технологические схемы	