



Аникеев Алексей Владимирович
Инженер проектировщик. Разработка разделов проекта внутренних инженерных сетей командой грамотных специалистов. Различные виды зданий - от частных домов до промышленных объектов. Профессиональный подход к каждому объекту.



НАВЫКИ

	Autodesk AutoCad	<div style="width: 95%;"></div>
	MagiCad	<div style="width: 85%;"></div>
	Microsoft Word	<div style="width: 75%;"></div>
	Microsoft Excel	<div style="width: 80%;"></div>
	Расчетные программы	<div style="width: 90%;"></div>



КОНТАКТНЫЕ ДАННЫЕ



Самарская обл. г. Самара.



Anikeev.AV@yandex.ru



+7 (917) 156-40-17



ПРИМЕРЫ РАБОТ

Общественные здания

Производственные здания

Спортивные здания

Частные дома

Жилые дома

Главная страница



СПЕЦИАЛИЗАЦИЯ

Проектирование инженерных систем зданий:



- Отопление, вентиляция и кондиционирование (ОВК)



- Автоматизация систем ОВК (АОВ)



- Водопровод и канализация (ВК, НВК)



- Электроснабжение (ЭО)



- Структурированные кабельные сети, охранно-пожарная сигнализация, система контроля и управления доступом, система оповещения и управления эвакуацией (СКС, ОПС, СКУД, СОУЭ)



ОБРАЗОВАНИЕ

Самарский государственный архитектурно-строительный университет. Диплом с отличием.

Специальность - инженер по специальности «Теплогазоснабжение и вентиляция»



ОПЫТ РАБОТЫ

Фриланс - инженер

«Проектная группа ОККО, ООО»

Руководитель группы ОВиК

«Интерстрой, ООО»

Ведущий инженер ОВиК

«Волгатрансстрой, группа компаний, ООО»

Ведущий инженер ОВиК

«ТехСтройПроект, ООО»

Инженер проектировщик ОВиК



Аникеев Алексей Владимирович
Инженер-проектировщик. Разработка разделов проекта внутренних инженерных сетей командой грамотных специалистов. Различные виды зданий: - от частных домов до промышленных объектов. Профессиональный подход к каждому объекту.



НАВЫКИ

	Autodesk AutoCad	<div style="width: 100%; height: 10px; background-color: #0070C0;"></div>
	MagiCad	<div style="width: 80%; height: 10px; background-color: #0070C0;"></div>
	Microsoft Word	<div style="width: 60%; height: 10px; background-color: #0070C0;"></div>
	Microsoft Excel	<div style="width: 70%; height: 10px; background-color: #0070C0;"></div>
	Расчетные программы	<div style="width: 90%; height: 10px; background-color: #0070C0;"></div>



КОНТАКТНЫЕ ДАННЫЕ



Самарская обл. г. Самара.



Anikeev.AV@yandex.ru



+7 (917) 156-40-17



ПРИМЕРЫ РАБОТ

Общественные здания

Производственные здания

Спортивные здания

Частные дома

Жилые дома

Главная страница

Пример выполнения раздела «вентиляция» для административного офисного здания

План здания



Схема системы вентиляции



Схема системы отопления



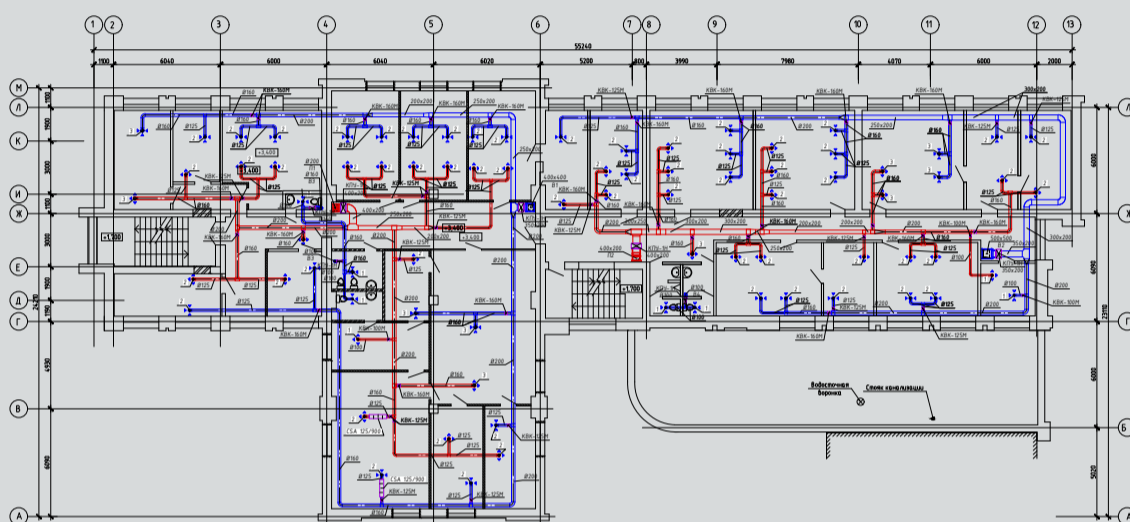

Аникеев Алексей Владимирович
Инженер-проектировщик. Разработка разделов проекта внутренних инженерных сетей командой грамотных специалистов. Различные виды зданий: - от частных домов до промышленных объектов. Профессиональный подход к каждому объекту.

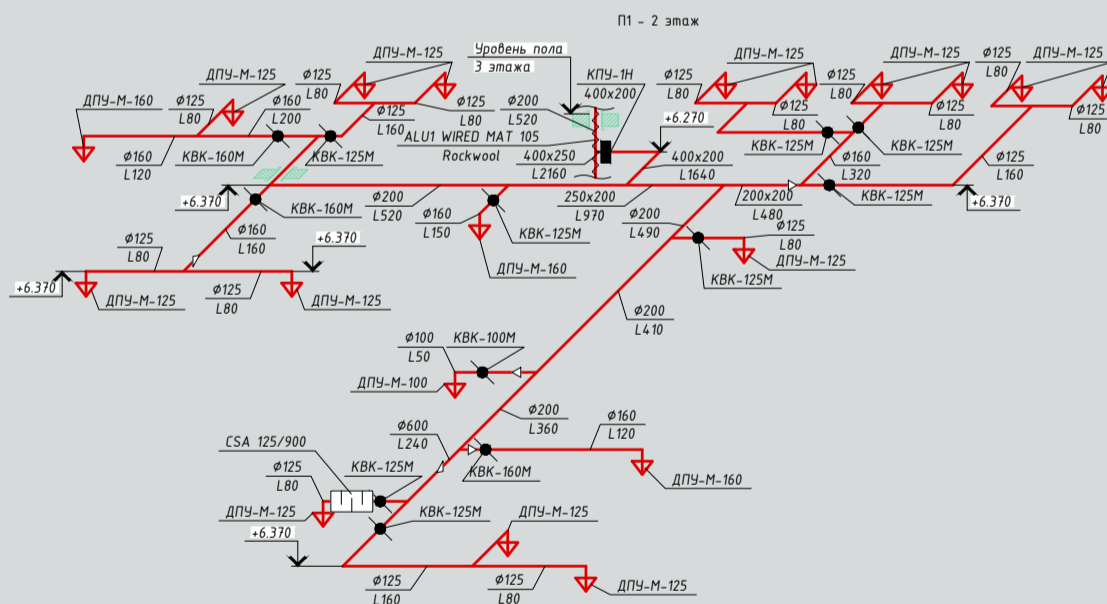
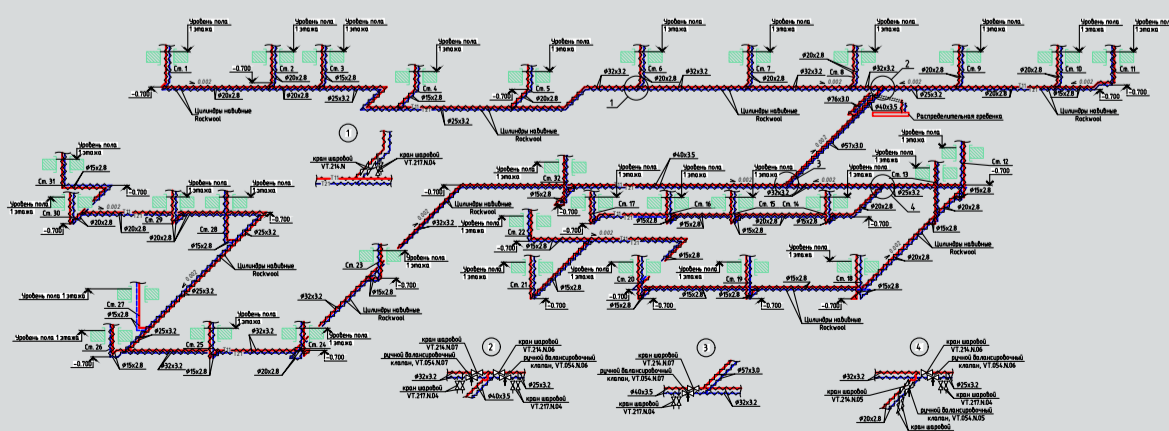

НАВЫКИ

	Autodesk AutoCad	<div style="width: 100%; height: 10px; background-color: #0070C0;"></div>
	MagiCad	<div style="width: 80%; height: 10px; background-color: #0070C0;"></div>
	Microsoft Word	<div style="width: 60%; height: 10px; background-color: #0070C0;"></div>
	Microsoft Excel	<div style="width: 70%; height: 10px; background-color: #0070C0;"></div>
	Расчетные программы	<div style="width: 90%; height: 10px; background-color: #0070C0;"></div>



КОНТАКТНЫЕ ДАННЫЕ



Самарская обл. г. Самара.



Anikeev.AV@yandex.ru



+7 (917) 156-40-17



ПРИМЕРЫ РАБОТ

Общественные здания

Производственные здания

Спортивные здания

Частные дома

Жилые дома

Главная страница

Пример выполнения раздела «вентиляция» для производственного здания

План здания

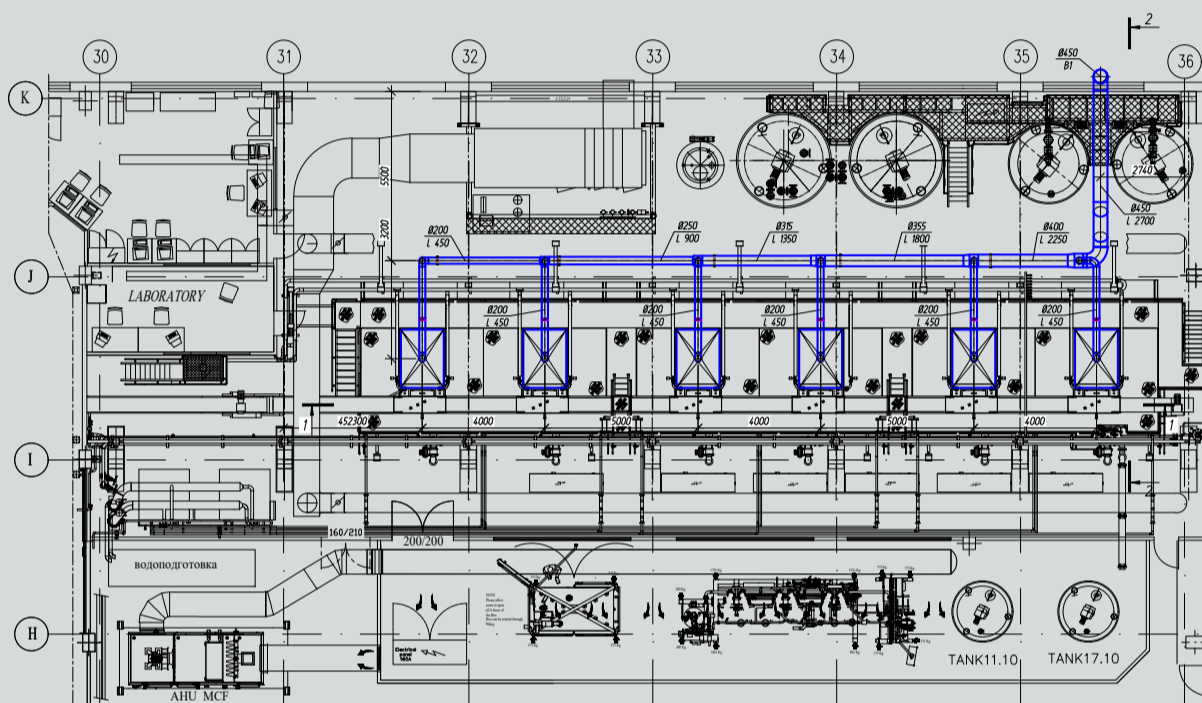

Разрез здания



Схема системы





Аникеев Алексей Владимирович
Инженер-проектировщик. Разработка разделов проекта внутренних инженерных сетей командой грамотных специалистов. Различные виды зданий: - от частных домов до промышленных объектов. Профессиональный подход к каждому объекту.

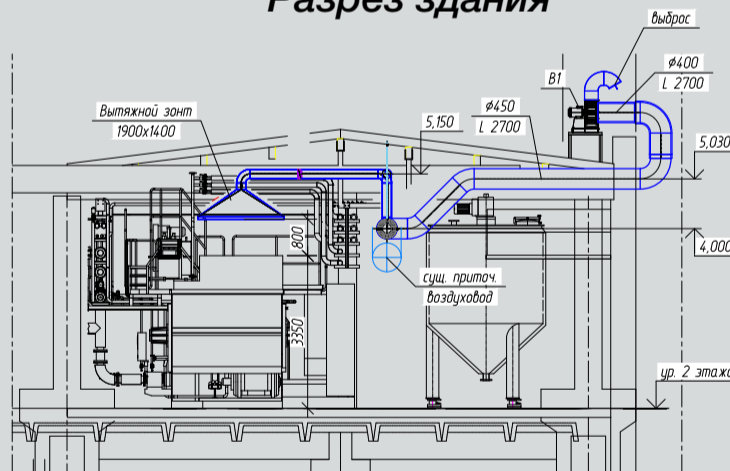
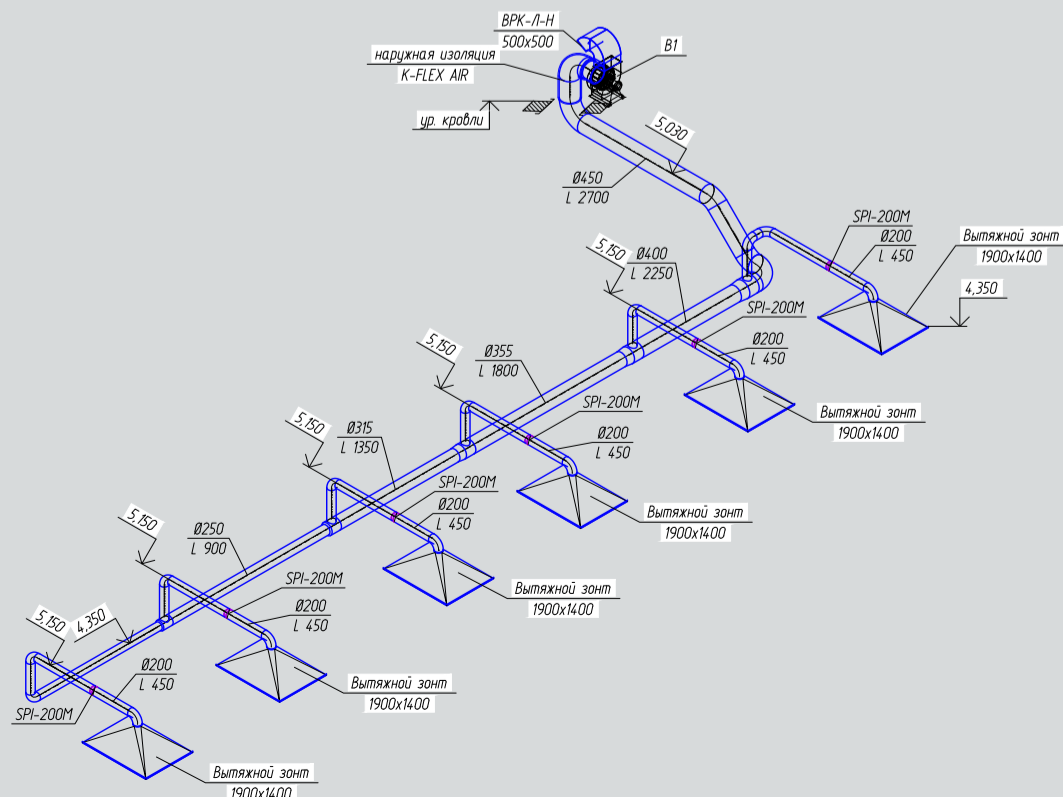

НАВЫКИ

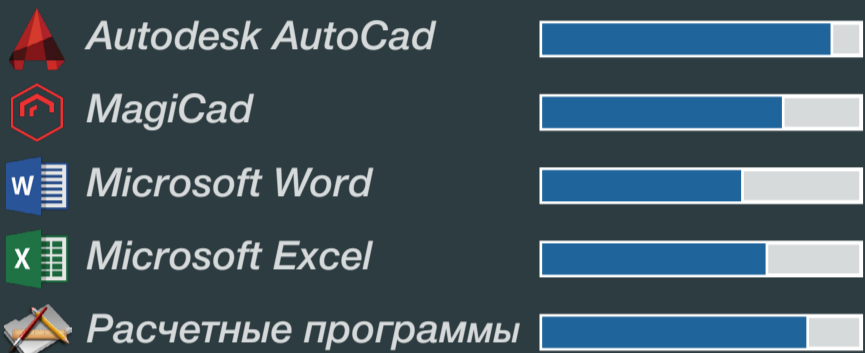

КОНТАКТНЫЕ ДАННЫЕ



Самарская обл. г. Самара.



Anikeev.AV@yandex.ru



+7 (917) 156-40-17



ПРИМЕРЫ РАБОТ

Общественные здания

Производственные здания

Спортивные здания

Частные дома

Жилые дома

Главная страница

Пример выполнения раздела «вентиляция, отопление» для ледового дворца

План здания

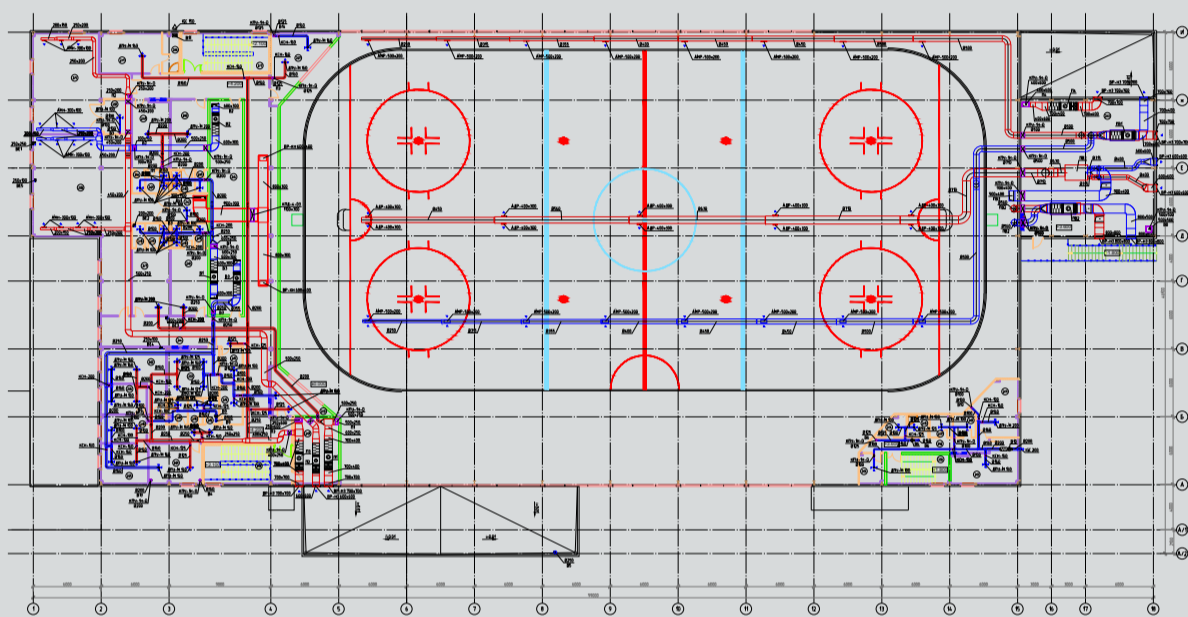

Принципиальная схема системы отопления

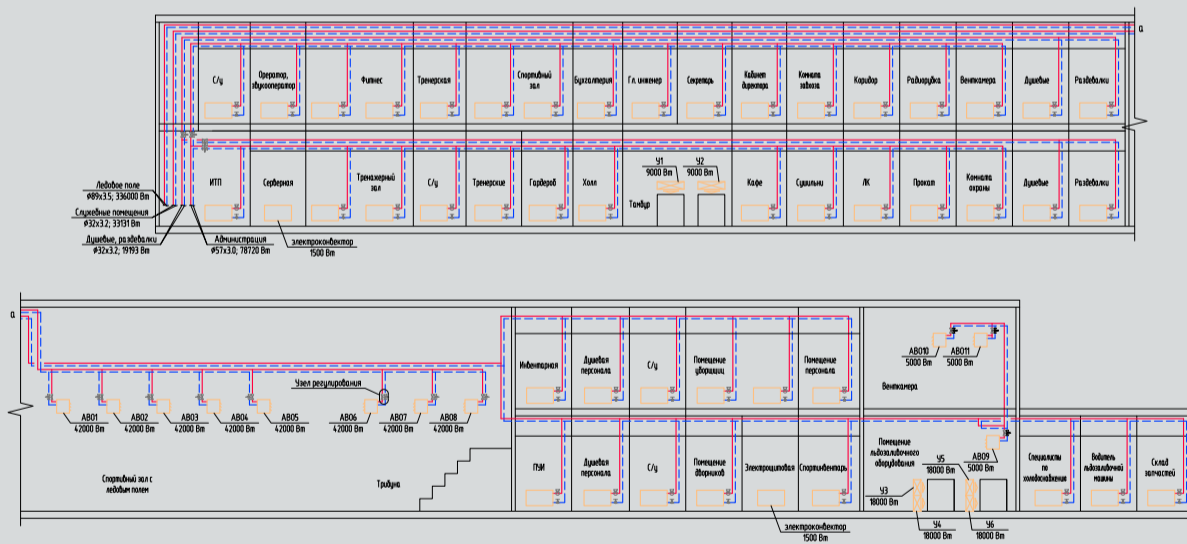

Принципиальная схема системы вентиляции

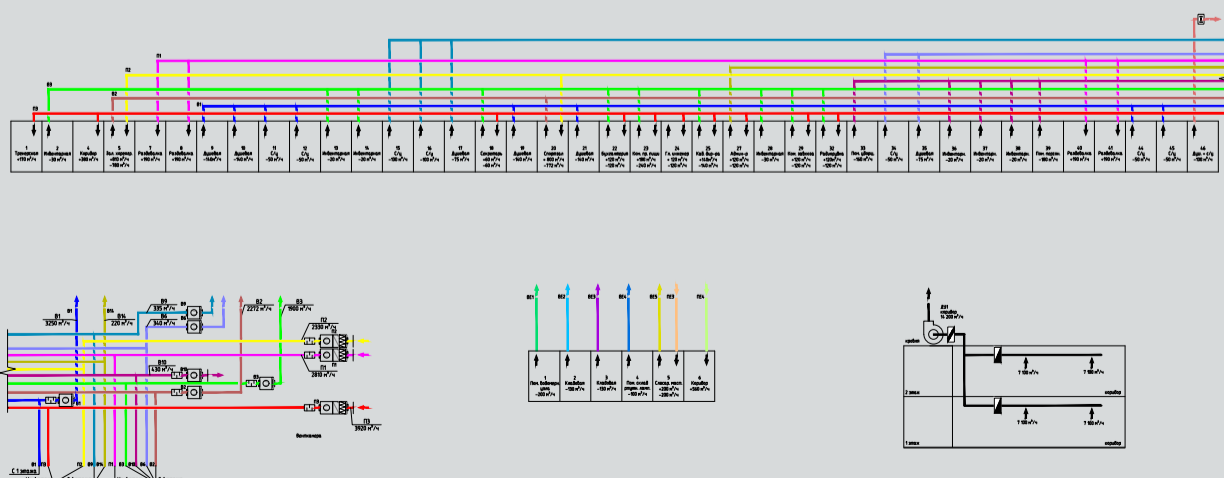



Аникеев Алексей Владимирович
 Инженер-проектировщик. Разработка разделов проекта внутренних инженерных сетей командой грамотных специалистов. Различные виды зданий: - от частных домов до промышленных объектов. Профессиональный подход к каждому объекту.



НАВЫКИ

	Autodesk AutoCad	<div style="width: 100%; height: 10px; background-color: #0070C0;"></div>
	MagiCad	<div style="width: 80%; height: 10px; background-color: #0070C0;"></div>
	Microsoft Word	<div style="width: 60%; height: 10px; background-color: #0070C0;"></div>
	Microsoft Excel	<div style="width: 70%; height: 10px; background-color: #0070C0;"></div>
	Расчетные программы	<div style="width: 90%; height: 10px; background-color: #0070C0;"></div>



КОНТАКТНЫЕ ДАННЫЕ



Самарская обл. г. Самара.



Anikeev.AV@yandex.ru



+7 (917) 156-40-17



ПРИМЕРЫ РАБОТ

Общественные здания

Производственные здания

Спортивные здания

Частные дома

Жилые дома

Главная страница

Пример выполнения раздела «вентиляция» коттеджа

План здания

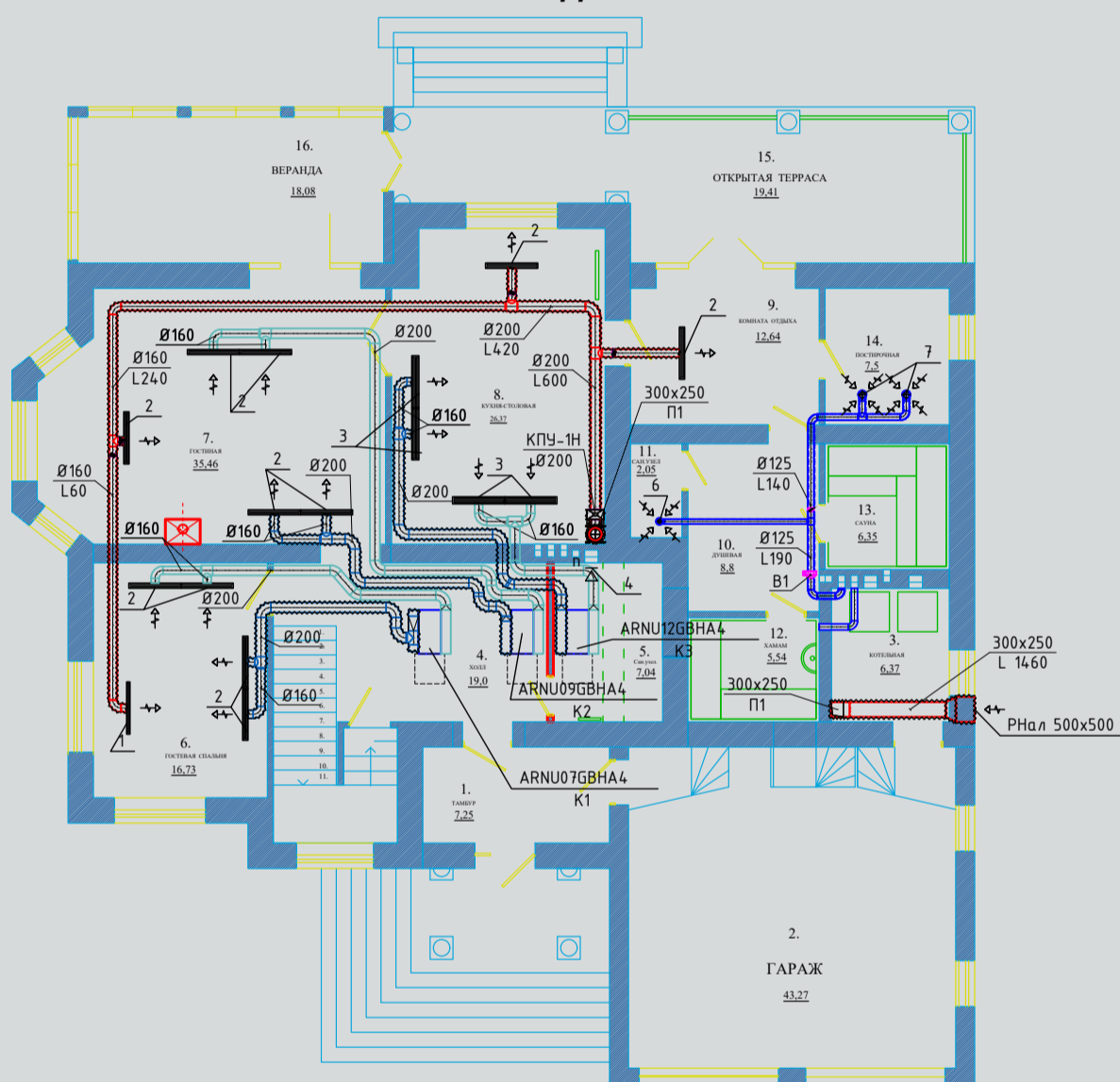

Схемы систем

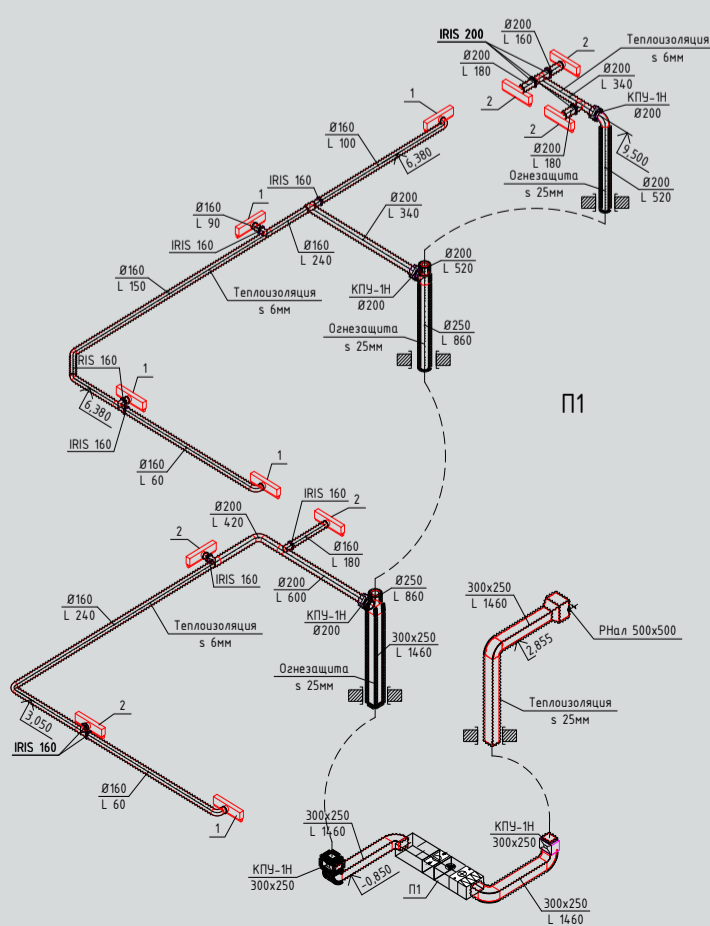



Аникеев Алексей Владимирович
Инженер-проектировщик. Разработка разделов проекта внутренних инженерных сетей командой грамотных специалистов. Различные виды зданий: - от частных домов до промышленных объектов. Профессиональный подход к каждому объекту.



НАВЫКИ

	Autodesk AutoCad	<div style="width: 100%; height: 10px; background-color: #0070C0;"></div>
	MagiCad	<div style="width: 80%; height: 10px; background-color: #0070C0;"></div>
	Microsoft Word	<div style="width: 60%; height: 10px; background-color: #0070C0;"></div>
	Microsoft Excel	<div style="width: 80%; height: 10px; background-color: #0070C0;"></div>
	Расчетные программы	<div style="width: 100%; height: 10px; background-color: #0070C0;"></div>



КОНТАКТНЫЕ ДАННЫЕ



Самарская обл. г. Самара.



Anikeev.AV@yandex.ru



+7 (917) 156-40-17



ПРИМЕРЫ РАБОТ

Общественные здания

Производственные здания

Спортивные здания

Частные дома

Жилые дома

Главная страница

Пример выполнения раздела «отопления» для жилого многоквартирного здания

План здания

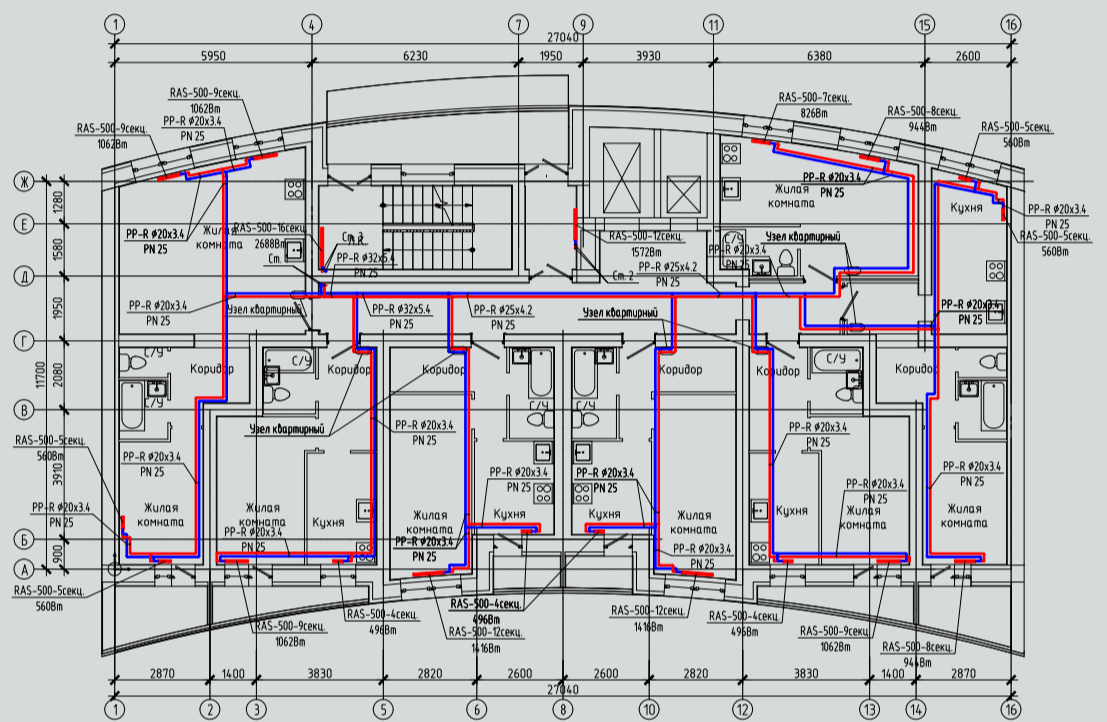

ПРИНЦИПАЛЬНАЯ СХЕМА ТЕПЛОСНАБЖЕНИЯ

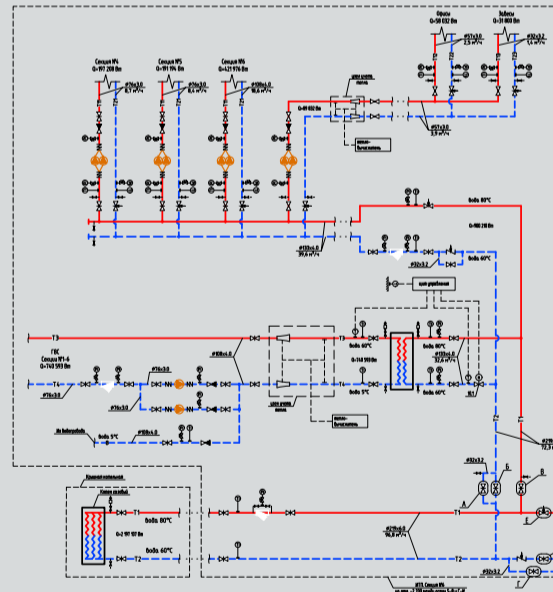

Тепловая схема

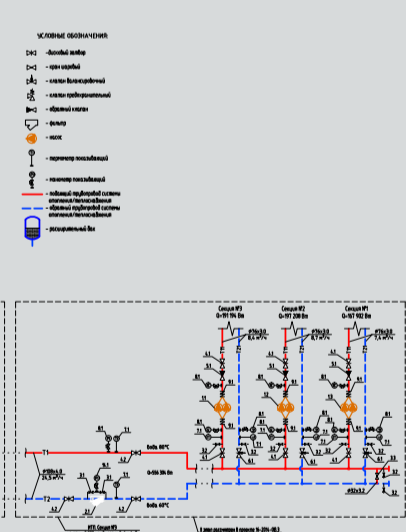

3D модель котельной

