

ОТМ. + 14.700

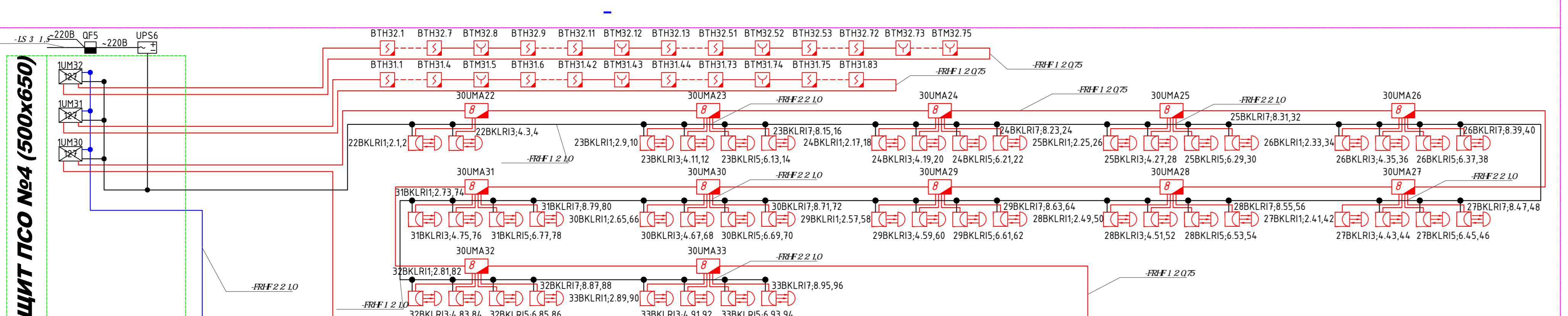

ОТМ. + 12.000

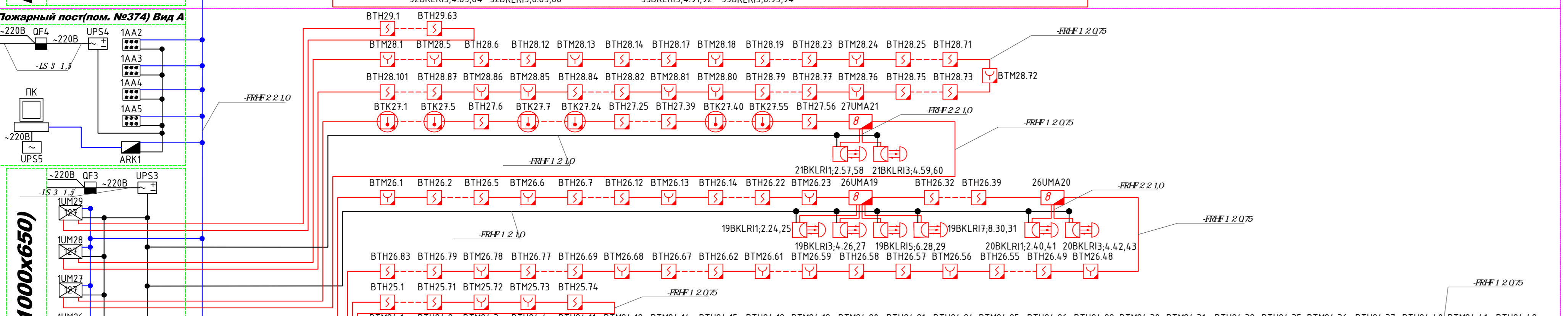

ОТМ. + 6.000

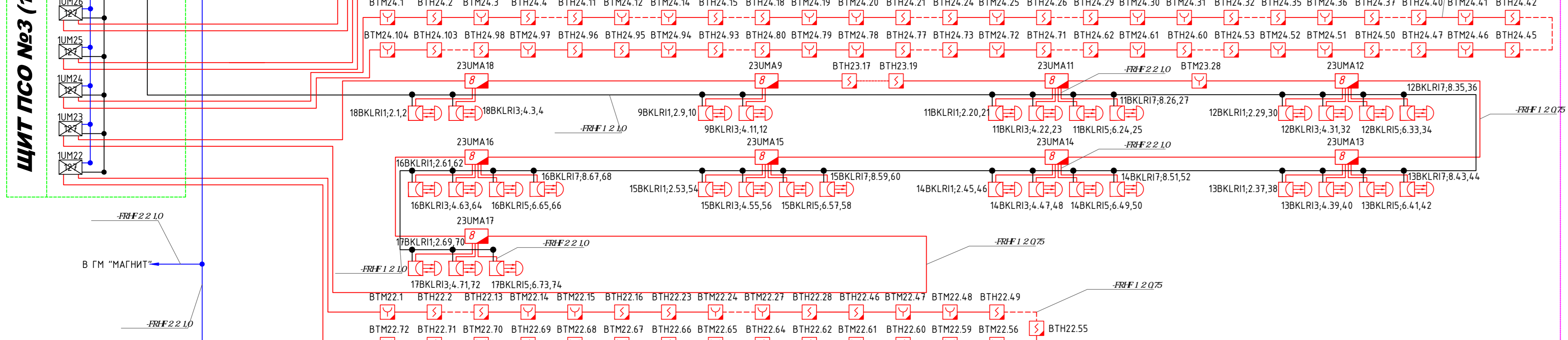

ОТМ. + 0.000

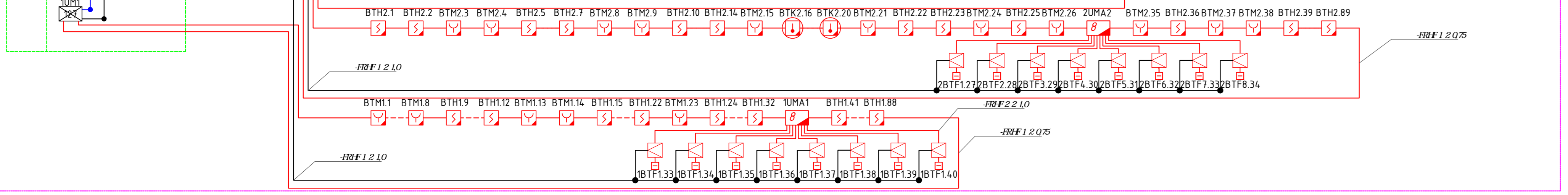
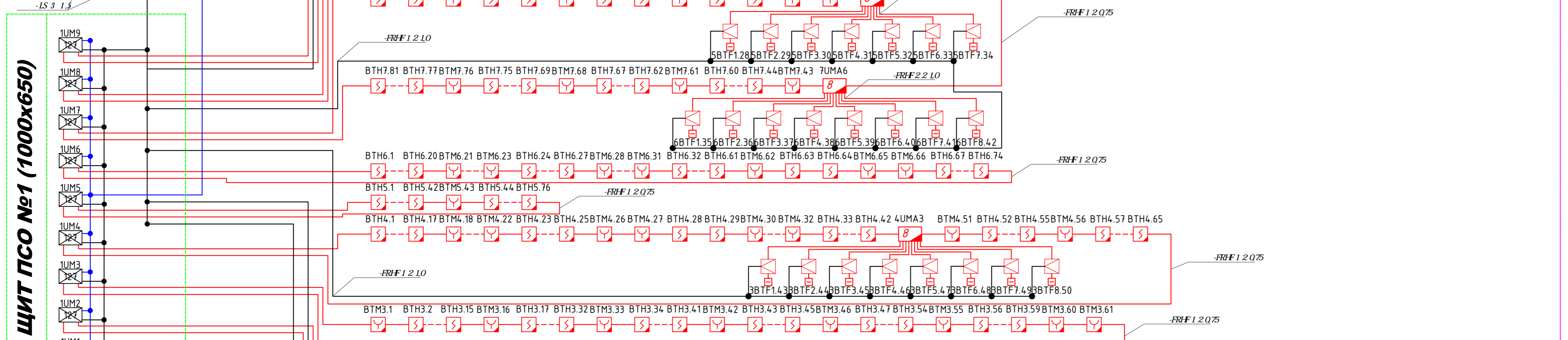
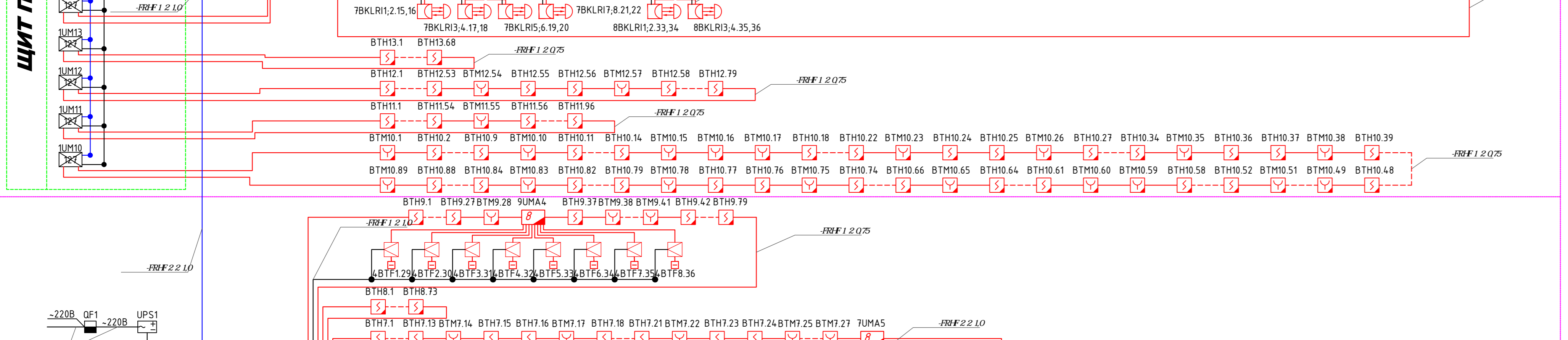
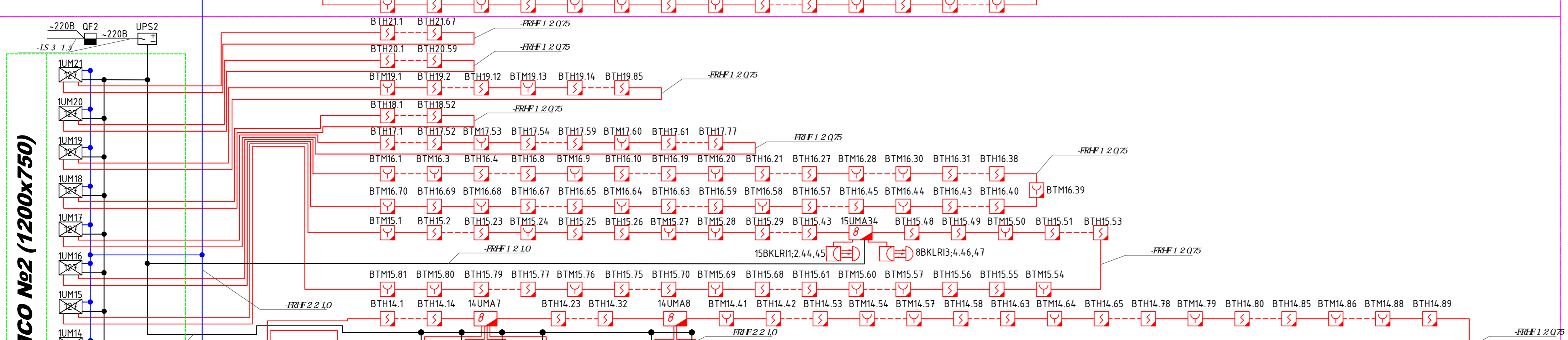

| Имя     | Кол-во | Лист | № док. | Подп. | Дата |
|---------|--------|------|--------|-------|------|
| Иванов  | 1      | 1    | 1      | И.И.  | 2023 |
| Петров  | 1      | 1    | 1      | П.П.  | 2023 |
| Сидоров | 1      | 1    | 1      | С.С.  | 2023 |
| Климов  | 1      | 1    | 1      | К.К.  | 2023 |
| Лебедев | 1      | 1    | 1      | Л.Л.  | 2023 |

Торгово-развлекательный комплекс  
Автоматическая установка пожарной сигнализации  
Структурная схема АПС

Формат А1

Помещение на отм. + 14.700 (Помещение №439 по эксплуатации)

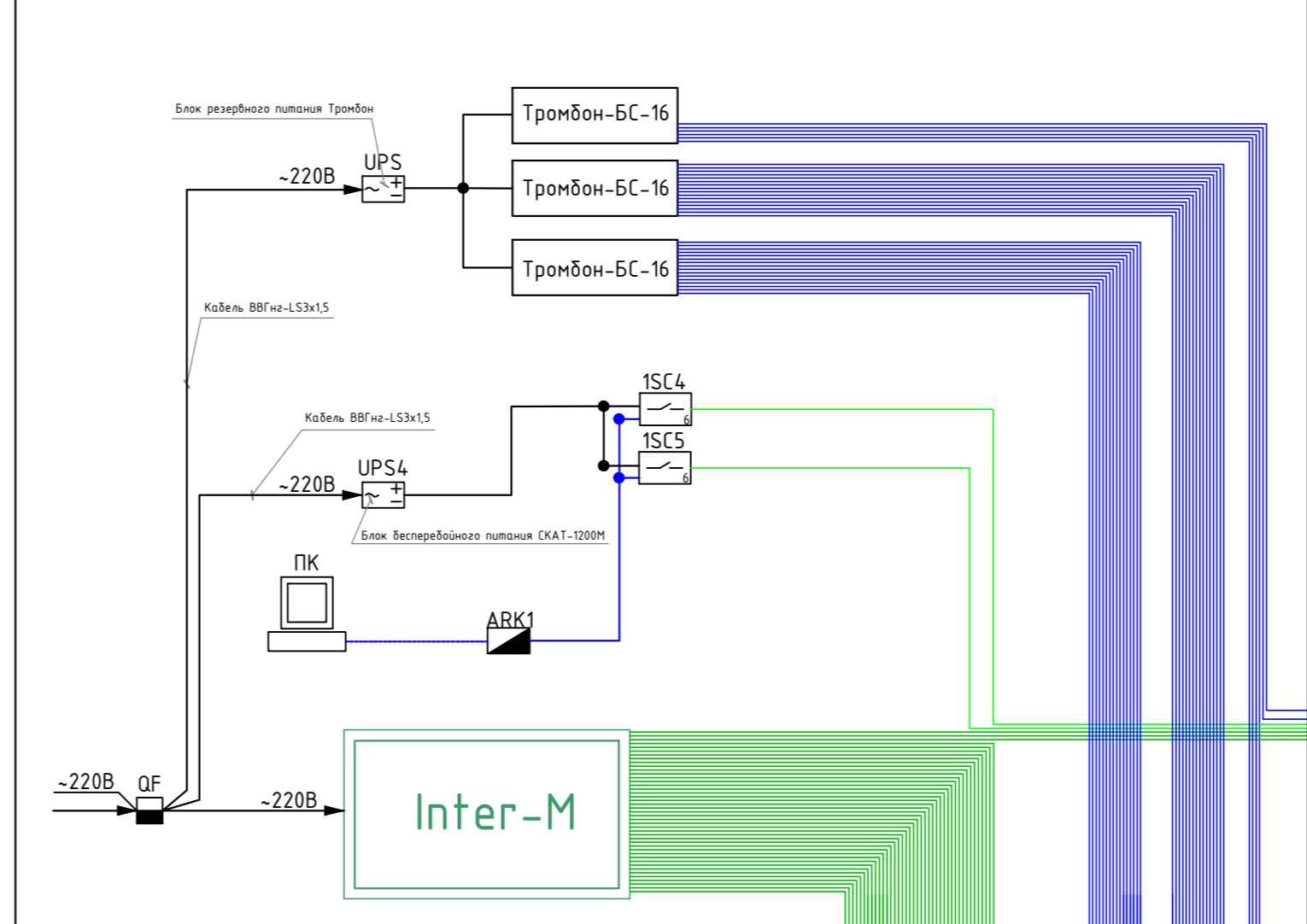

Помещение на отм. + 12.000 (Помещение №23 по эксплуатации)

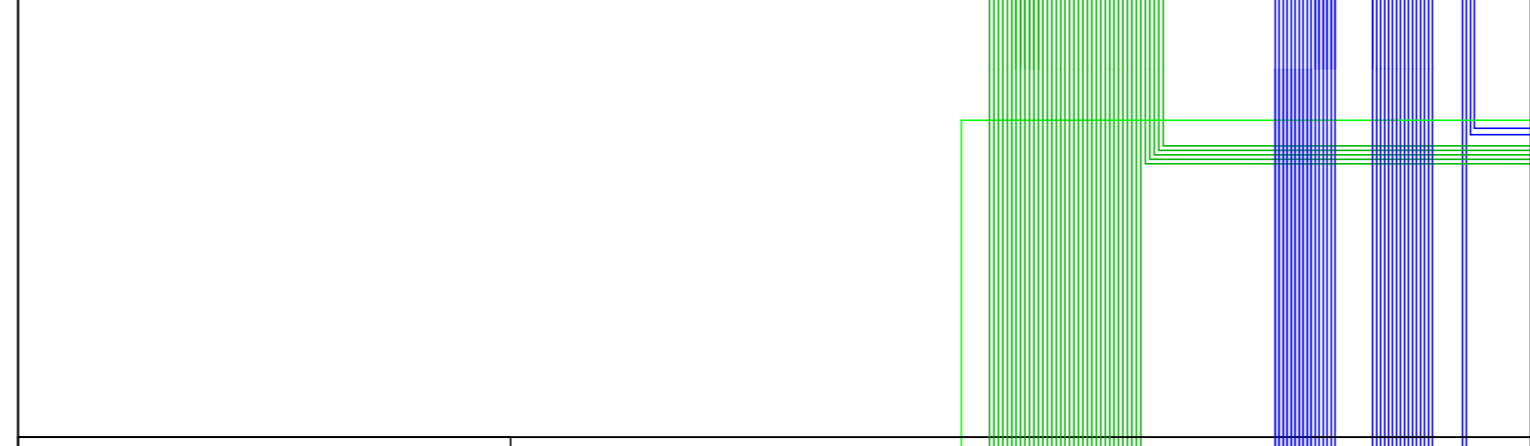

Помещение на отм. + 12.000 (Помещение №05 по эксплуатации)

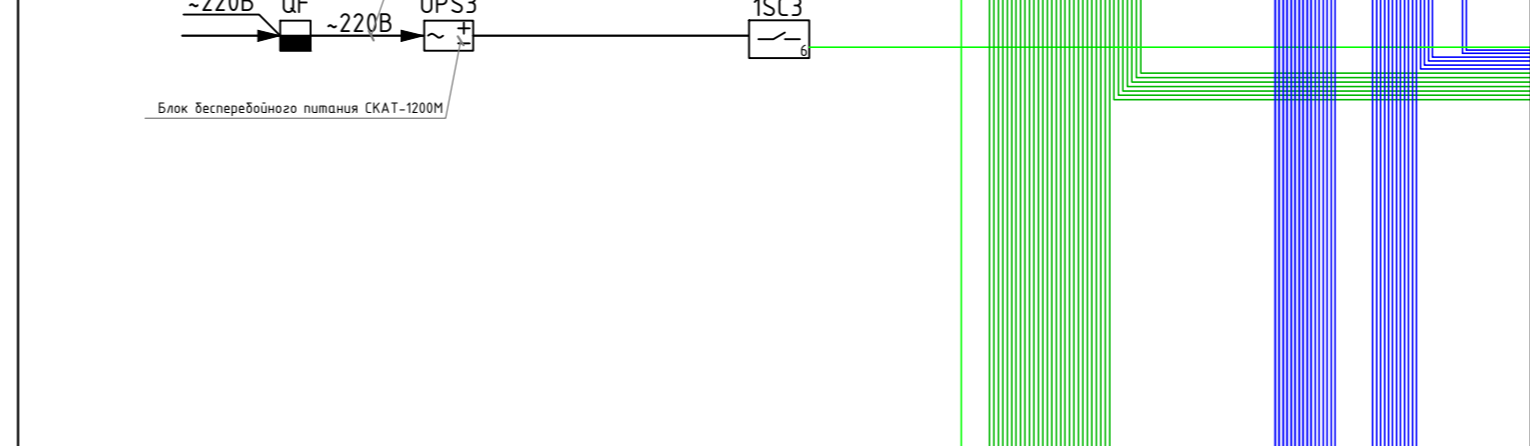

Помещение на отм. + 6.000 (Помещение №07 по эксплуатации)

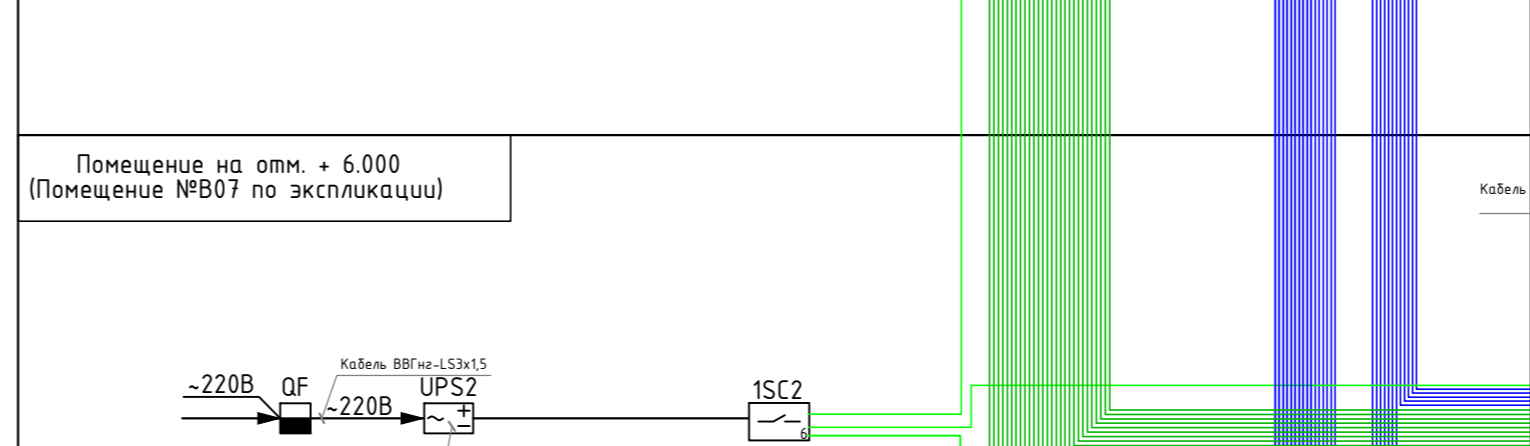

Помещение на отм. + 6.000 (Помещение №02 по эксплуатации)

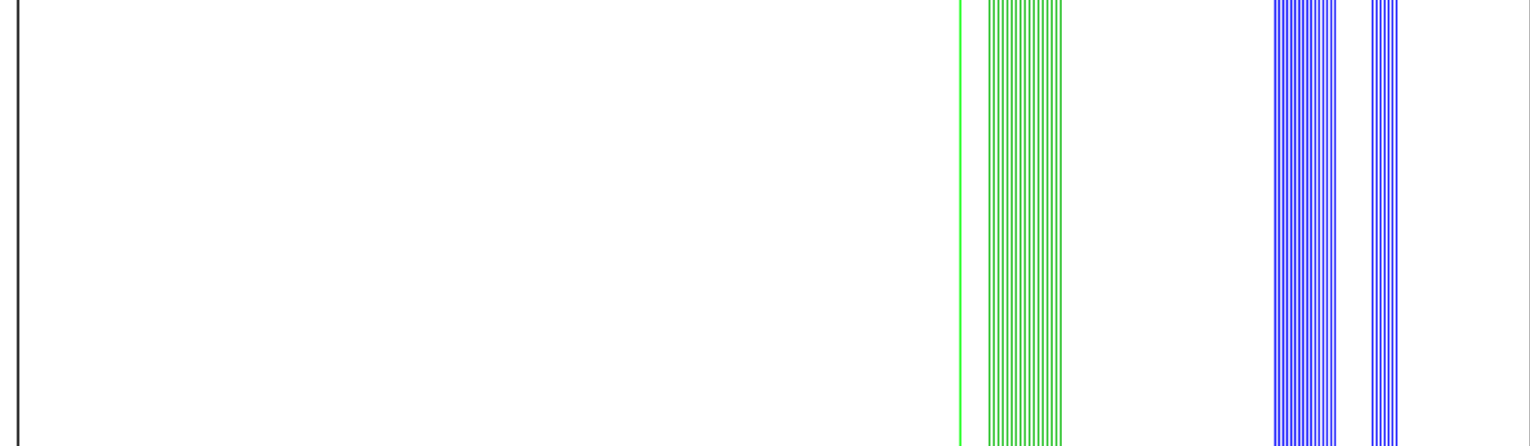

Помещение на отм. + 6.000 (Помещение №01 по эксплуатации)

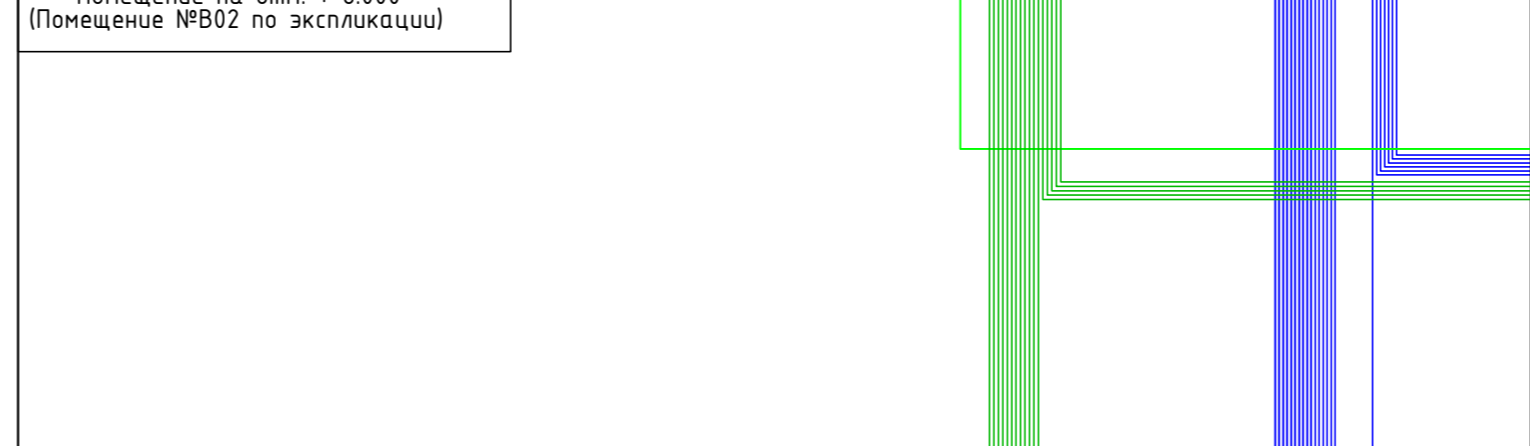

Помещение на отм. + 0.000 (Помещение №09 по эксплуатации)



Помещение на отм. + 0.000 (Помещение №09 по эксплуатации)

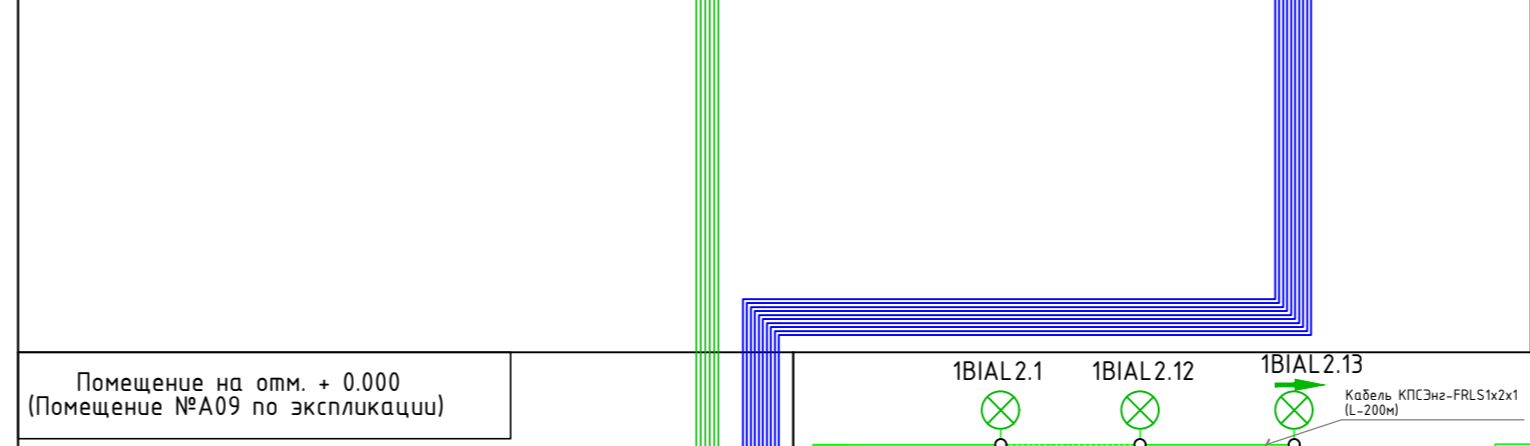

Помещение на отм. + 0.000 (Помещение №09 по эксплуатации)

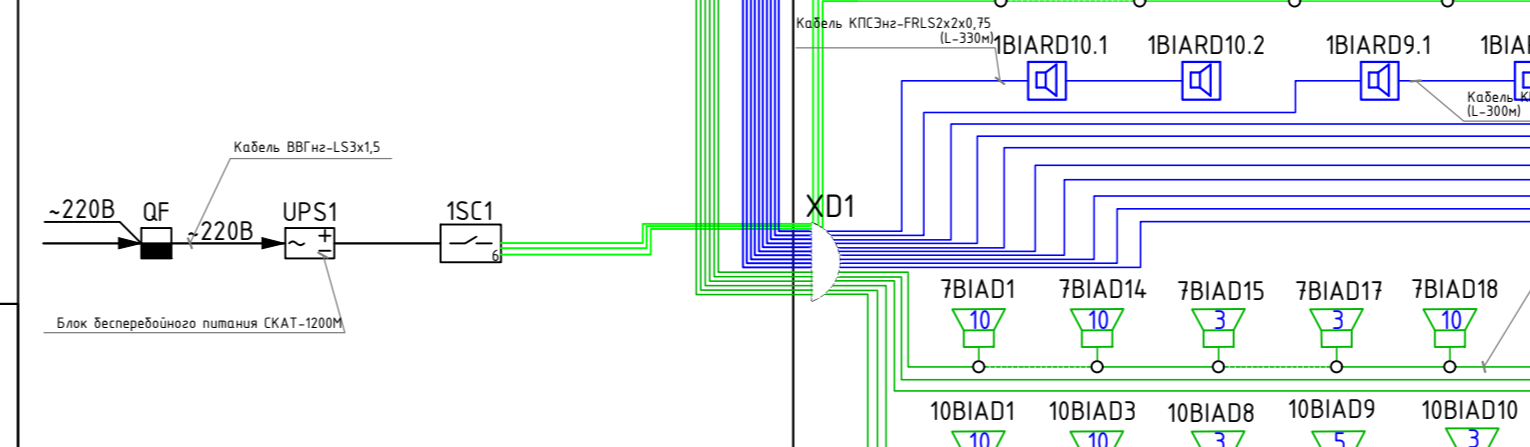

Помещение на отм. + 0.000 (Помещение №09 по эксплуатации)

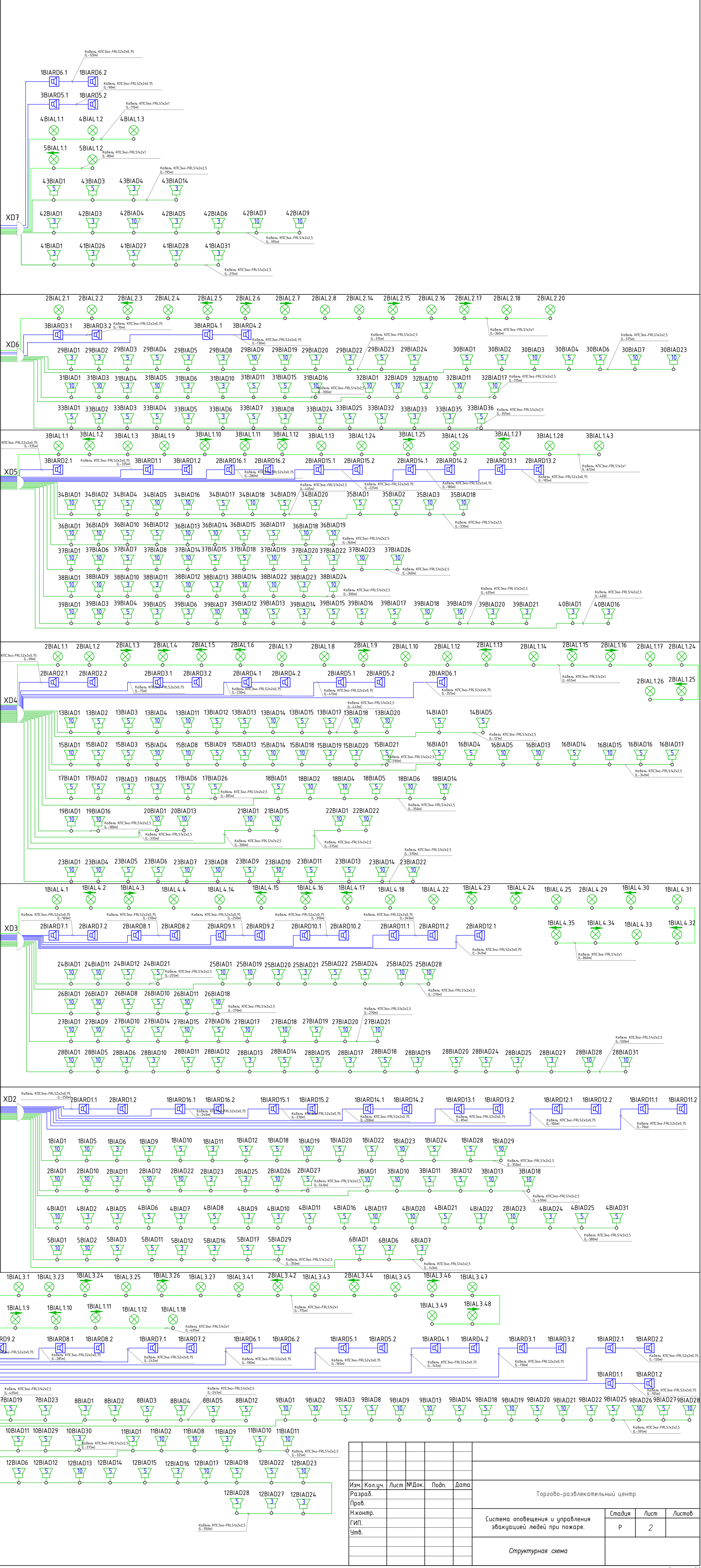
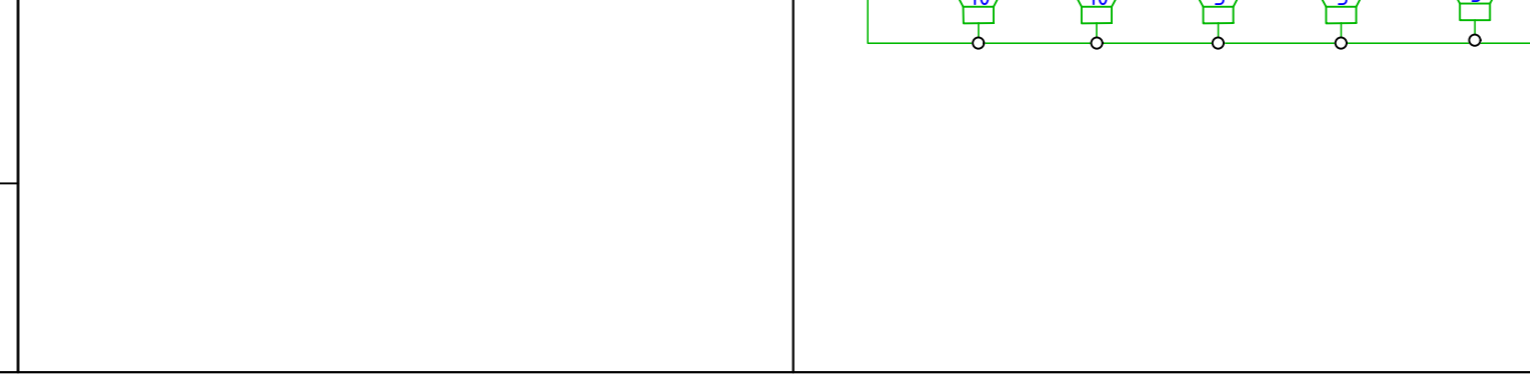

| Имя     | Кол-во | Лист | № док. | Подп. | Дата |
|---------|--------|------|--------|-------|------|
| Иванов  | 1      | 1    | 1      | И.И.  | 2023 |
| Петров  | 1      | 1    | 1      | П.П.  | 2023 |
| Сидоров | 1      | 1    | 1      | С.С.  | 2023 |
| Климов  | 1      | 1    | 1      | К.К.  | 2023 |
| Лебедев | 1      | 1    | 1      | Л.Л.  | 2023 |

Торгово-развлекательный центр  
Система оповещения и управления эвакуацией людей при пожаре  
Структурная схема

Формат А1

1 .0000



