

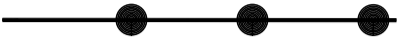

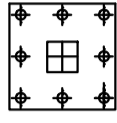

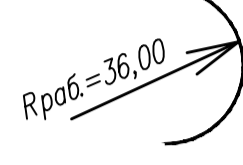
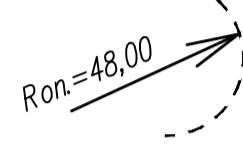

Условные обозначения:

-  - Ограждение строительной площадки
-  - Место стоянки башенного крана
-  - Граница рабочей зоны башенного крана
-  - Граница опасной зоны башенного крана
-  - Направление движения техники
-  - Граница зоны укладки ж/б плит
-  - Место расположения мусорных контейнеров
-  - Место расположения временных зданий и сооружений
-  - Туалетная кабина "Люкс"
-  - Противопожарный щит
-  - Проектор освещения

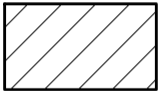
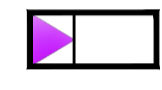
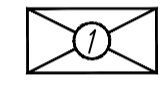
Временные здания и сооружения

№/п	Наименование	Размеры	Тип	Кол-во
1	Кантора	3х6	"Универсал" 1129-022	2
2	Бытовка (раздевалка)	3х6	"Универсал" 1129-073	13
3	Столовая-раздаточная	6х6	"Универсал" 1129-048	2
4	Склад	3х6	"Универсал" 1129-02	2
5	Помещение для круглосуточного несения службы	3х4	"Универсал"	2
6	Сушилка одежды	3х6	"Универсал" 1129-024	1
7	Помещение для обогрева	3х6	"Универсал" 1129-024	2
8	Медпункт	3х6	"Универсал" 1129-023	1
9	Диспетчерская	3х6	"Универсал" 1129-022	1

Согласно СанПин 2.2.3.1384-03, Кантора и бытовые помещения обеспечиваются средствами первой медицинской помощи, аптечками и телерадиоми для вызова неотложной медицинской помощи, а также огнетушителями и автоматической пожарной сигнализацией с выводом сигнала о сработавании на пункт охраны строительной площадки.

Вариант защитного ограждения существующих деревьев

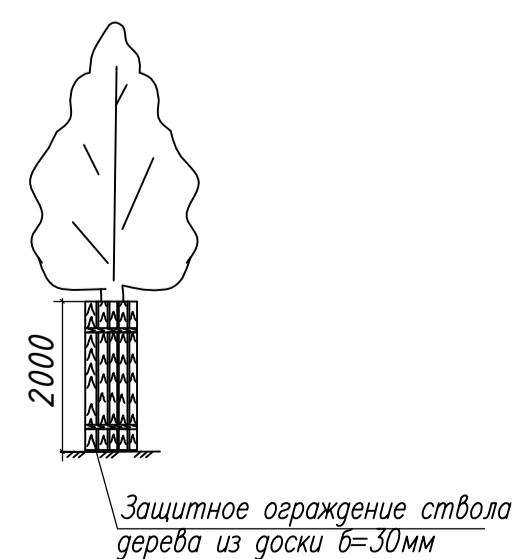

Временное ограждение строительной площадки

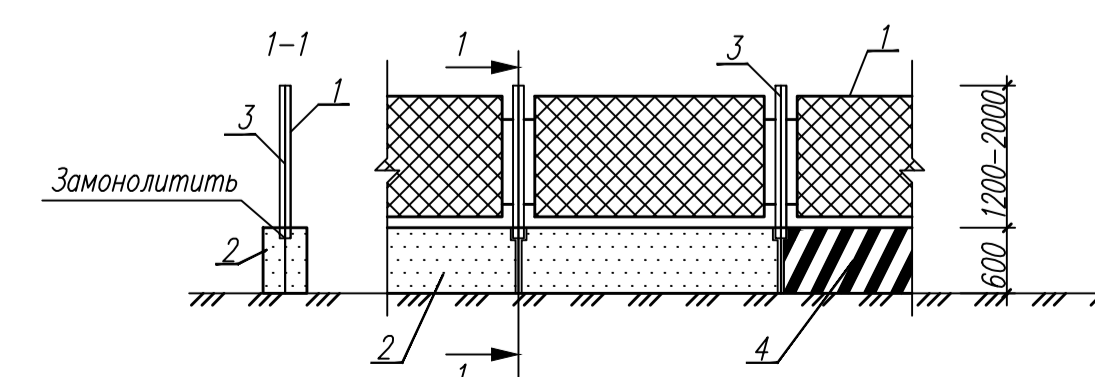

- 1 - Металлическая сетка "решетка" на металлическом каркасе с устройством армированной пленки
- 2 - Фундаментный блок стеновой ФБС 24.4.6-Т
- 3 - Стойка
- 4 - Вертикальная окраска со стороны примыкания стройплощадки к проезжей части шоссе

Радиус сопряжения дорог - 8м, за исключением указанных.

22-01/09/14П - ПОС			
14-ти этажные монолитно-кирпичные жилые дома 5-ти секционный дом поз N5 и 3-х секционный дом поз N6 по адресу: МО, г. Солнечногорск, ул. Красная-Ленинская			
Изм. Кол-во	Лист	№ док.	Подр. Дата
Разработал	Мещеряков		
Г.д. спец.	Юнусов		
ГИП	Лукьянцев		
Проект организации строительства			Стация Лист Листов
Стройгенплан М 1:500			п 1