

Формат	Зона	Поз.	Обозначение	Наименование	Кол.	Примечание
				<u>Документация</u>		
A3			101.27.000-СБ	Сборочный чертеж		
				<u>Сборочные единицы</u>		
A4		1	101.27.001	Уголок	1	m=13,7 кг
		2	101.27.001-01	Уголок	1	m=13,7кг (Зерк. исп.)
A4		3	101.27.002	Полоса	3	m=5,97 кг
A4		4	101.27.003	Полоса	6	m=2,57 кг
A4		5	101.27.004	Круг	15	m=1,18 кг
		6			34	
		7			34	
		8			34	
Итого (общая масса секции лестницы СЛ-3): m=78,41						



Взам. инв. №	Подп. и дата													
Инв. № подл.	Изм.	Лист	№ докум.	Подп.	Дата	101.27.000								
									Лит.	Лист	Листов			
						Разраб.								
						Проб.							1	1
						Н.контр.					Секция лестницы СЛ-3			
Утв.														

Сл-3 (1:20)

Вид А (1:20)

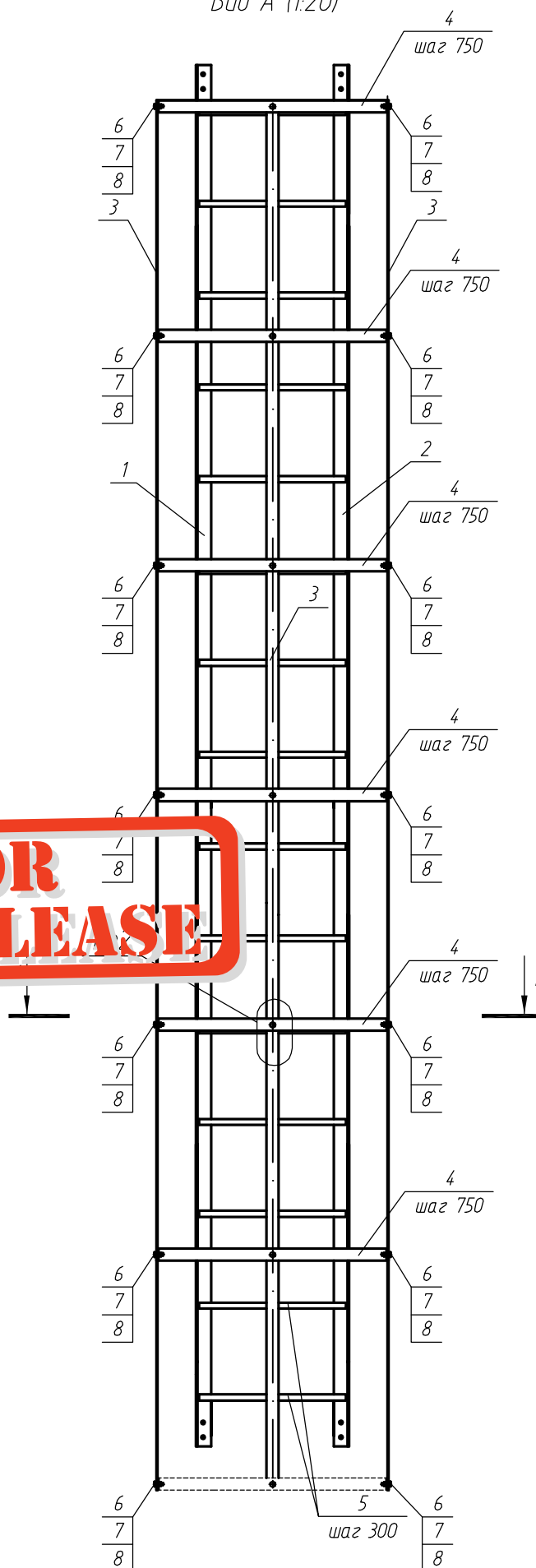
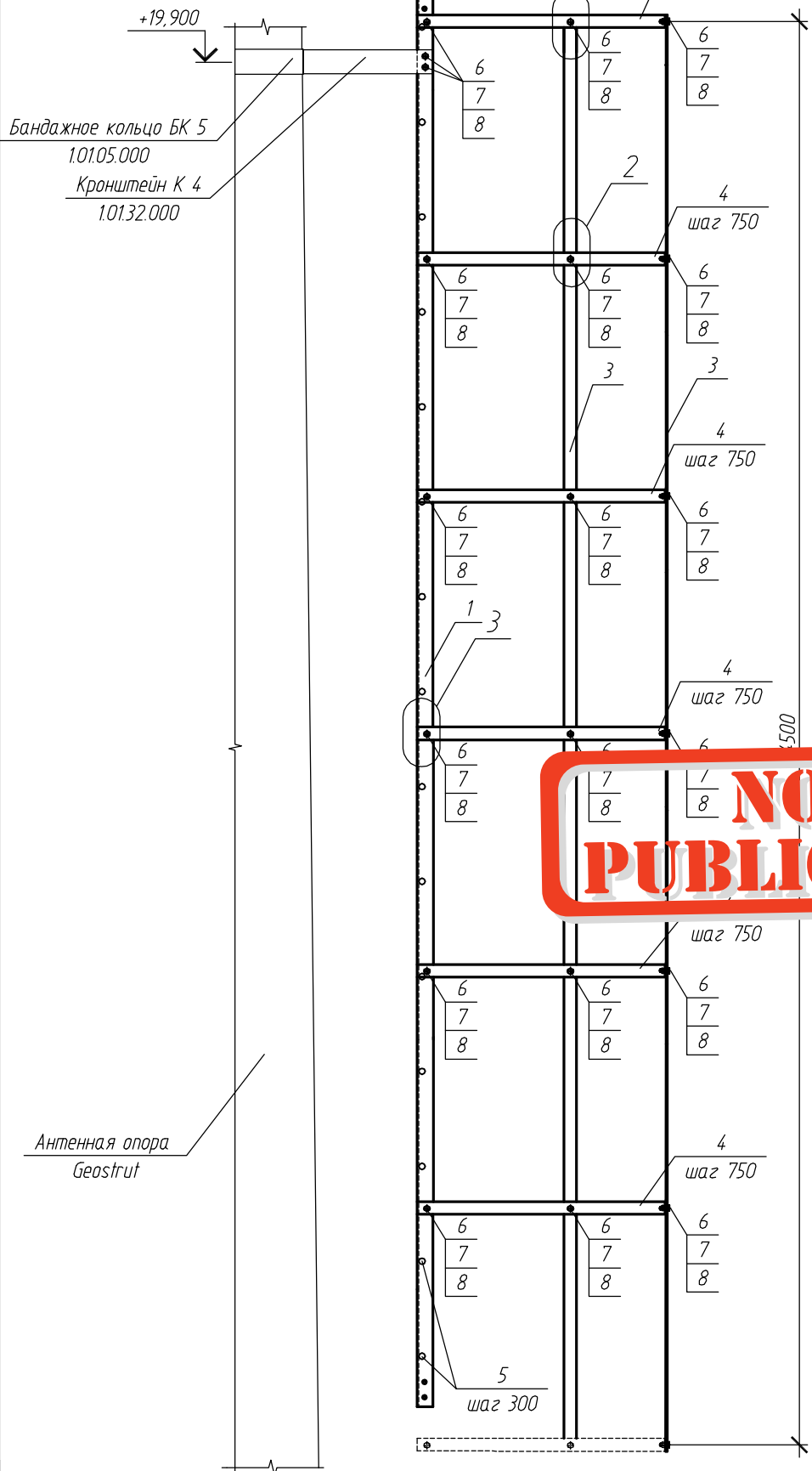

NOT FOR PUBLIC RELEASE

1-1 (1:20)

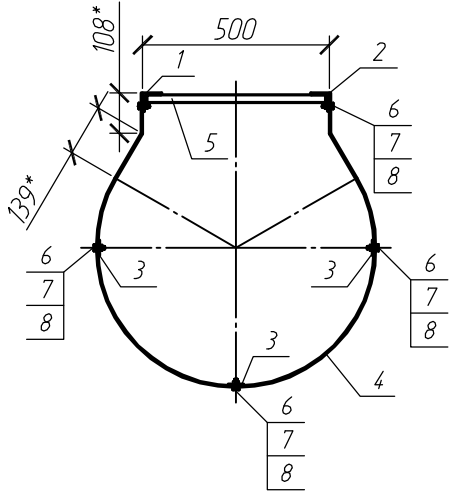

1

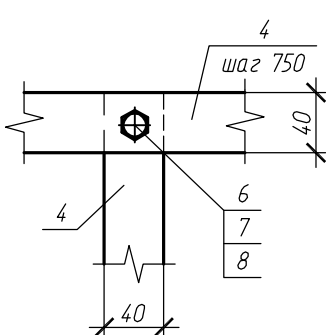

2

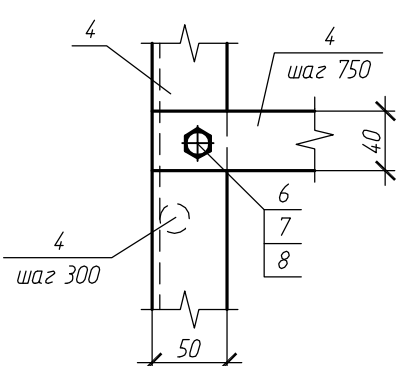

3

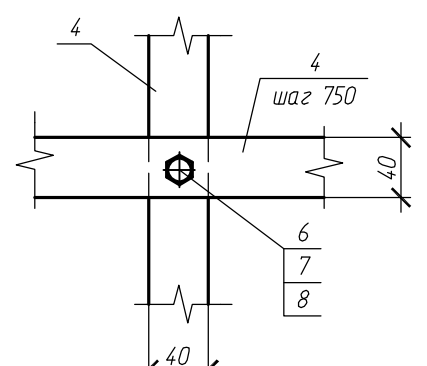

1. Все металлические элементы покрыть влагостойкой эмалью ПФ-115 ГОСТ 6465-76 на два раза по грунтовке ГФ-021 ГОСТ 25129-82.

Взам. инв. №	
Подп. и дата	
Инв. № подл.	

					1.01.27.000-СБ			
Изм.	Лист	№ докум.	Подп.	Дата	Секция лестницы СЛ-3 Сборочный чертёж Разрез 1-1. Вид А. Узлы 1..3	Лит.	Масса	Масштаб
Разраб.								1:20
Проб.						Лист 1	Листов 5	
Т.контр.								
Н.контр.								
Утв.								

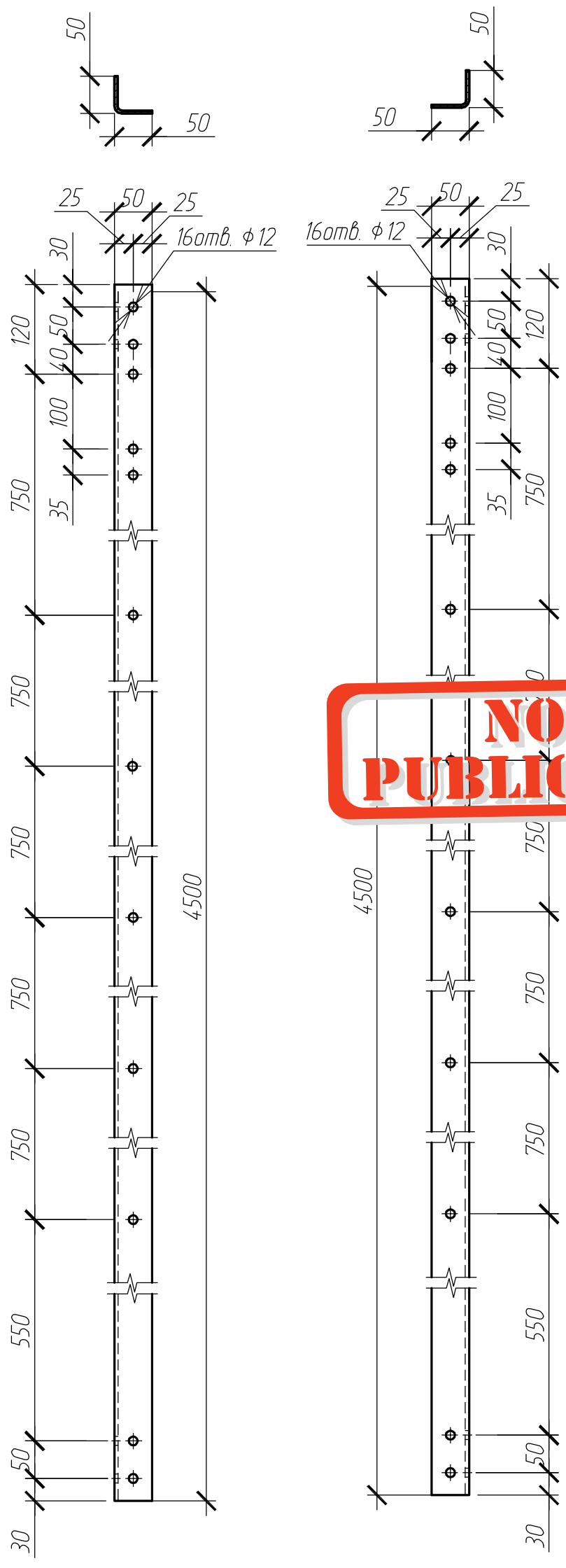

NOT FOR PUBLIC RELEASE

Обозначение	L, мм	Примечание	Масса ед., кг
1.01.27.001	4500		13,7
1.01.27.001-01	4500	Зерк. исп.	13,7

Инв. № подл.	Подп. и дата	Взам. инв. №

Изм.	Лист	№ докум.	Подп.	Дата
Разраб.				
Проб.				
Т.контр.				
Н.контр.				
Утв.				

1.01.27.001			
Уголок	Лист	Масса	Масштаб
			1:5
Уголок 50x4 ГОСТ 19771-93 С245 ГОСТ 27772-88	Лист	Листов	
	2		

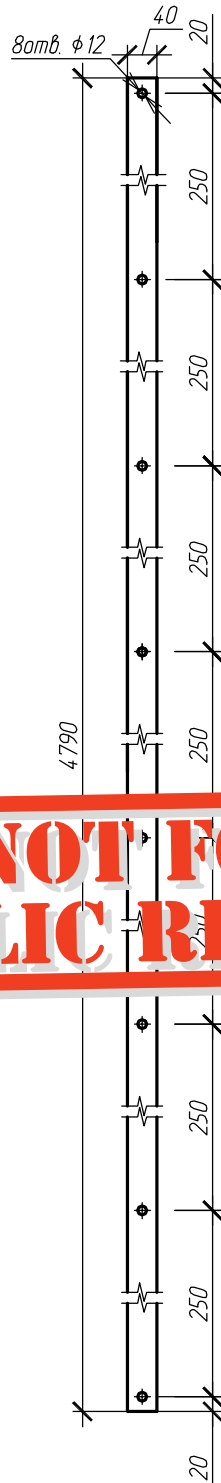

**NOT FOR
PUBLIC RELEASE**

Взам. инв. №						1.01.27.002			
Подп. и дата									
Инв. № подл.									
Изм.	Лист	№ докум.	Подп.	Дата	Полоса		Лит.	Масса	Масштаб
Разраб.									5,97
Пров.					Полоса -4x40 ГОСТ 19903-74* С245 ГОСТ 27772-88		Лист 3		Листов
Т.контр.									
Н.контр.									
Утв.									

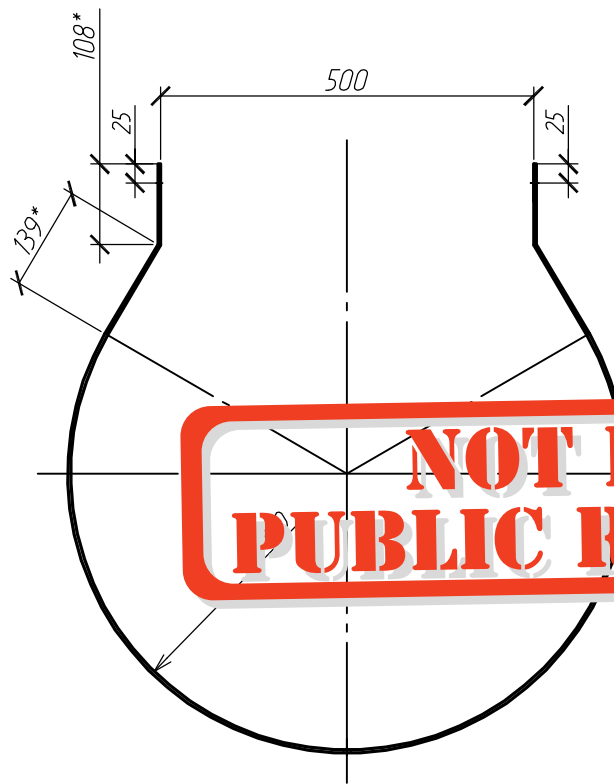

**NOT FOR
PUBLIC RELEASE**



1. Длина заготовки L=2064мм

Взам. инв. №	
Подп. и дата	
Инв. № подл.	

Изм.	Лист	№ докум.	Подп.	Дата
Разраб.				
Проб.				
Т.контр.				
Н.контр.				
Утв.				

1.01.27.003

Полоса

Лит.	Масса	Масштаб
	2,57	1:10
Лист 4	Листов	

Полоса -4x40 ГОСТ 19903-74*
С245 ГОСТ 27772-88

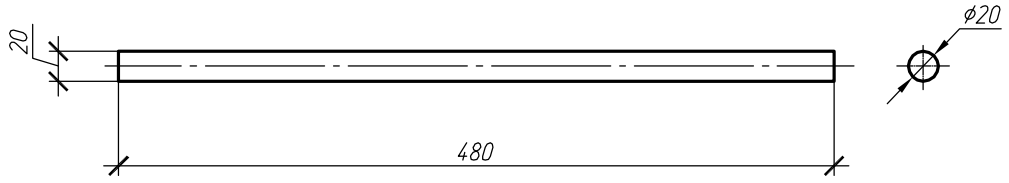

**NOT FOR
PUBLIC RELEASE**

Инв. № подл.	Подп. и дата	Взам. инв. №									
			1.01.27.004								
			Изм.	Лист	№ докум.	Подп.	Дата	Круж	Лит.	Масса	Масштаб
											1,18
			Разраб.					Круж	Лист	Листов	
			Проб.						5		
			Т.контр.					Круж			
			Н.контр.						20 ГОСТ 2590-88 С245 ГОСТ 27772-88		
			Утв.								

Площадка Пл1

Сл-4 (1:20)

Площадка Пл1

Вид А (1:20)

+24,840

Бандажное кольцо БК 6
1.01.06.000
Кронштейн К 5
1.01.33.000

Антенная опора
Geostrut

NOT FOR PUBLIC RELEASE

1-1 (1:20)

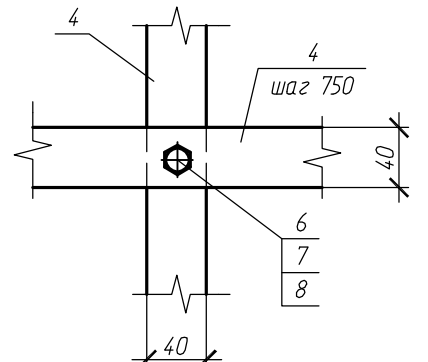
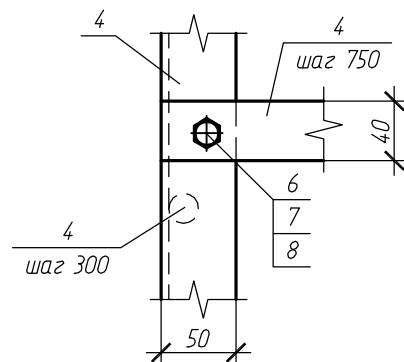
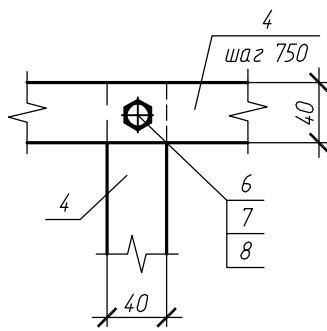
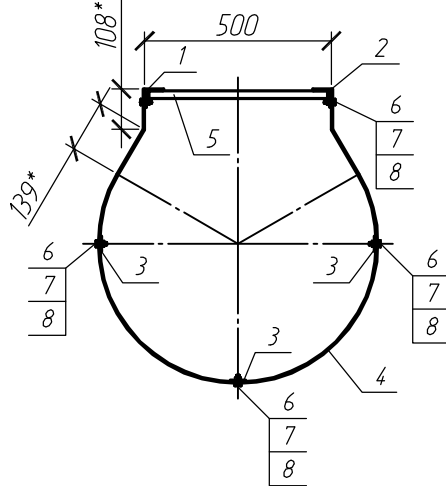

1. Все металлические элементы покрыть влагостойкой эмалью ПФ-115 ГОСТ 6465-76 на два раза по грунтовке ГФ-021 ГОСТ 25129-82.

Изм.	Лист	№ докум.	Подп.	Дата
Разраб.				
Пров.				
Т.контр.				
Н.контр.				
Утв.				

1.01.28.000-СБ

Секция лестницы СЛ-4
Сборочный чертеж

Разрез 1-1. Вид А. Узлы 1..3

Лит.	Масса	Масштаб
		1:20
Лист 1	Листов 5	

Взам. инв. №	
Подп. и дата	
Инв. № подл.	

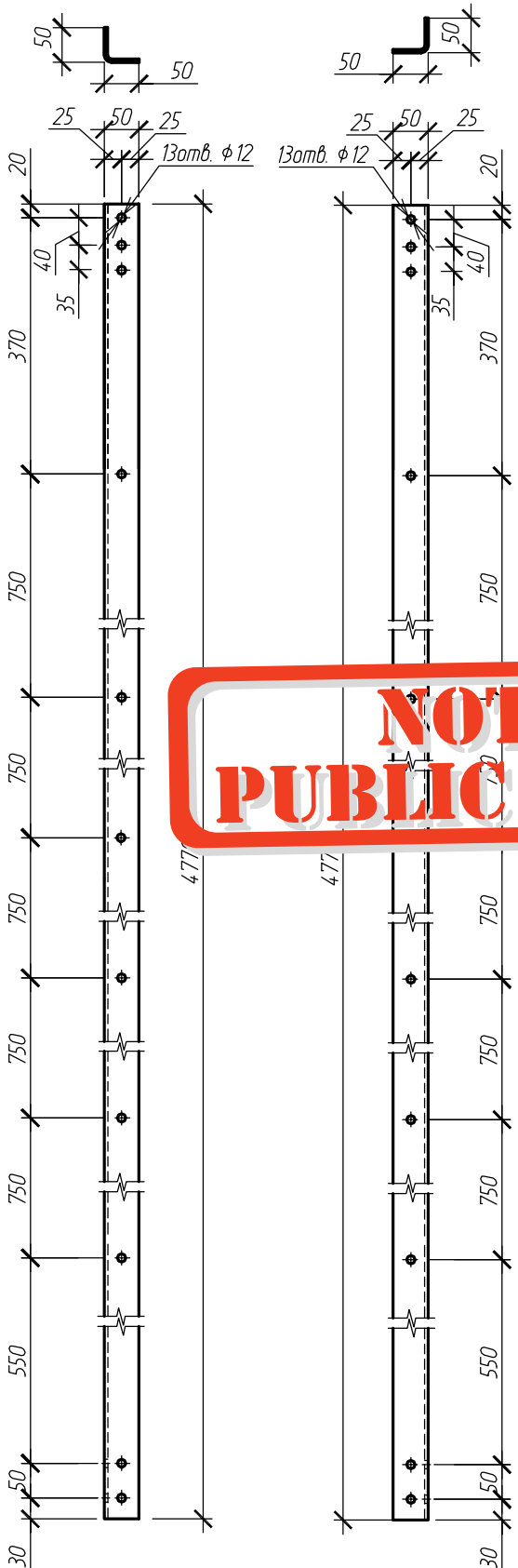

NOT FOR PUBLIC RELEASE

Обозначение	L, мм	Примечание	Масса ед., кг
1.01.28.001	4770		14,54
1.01.28.001-01	4770	Зерк. исп.	14,54

Взам. инв. №	
Подп. и дата	
Инв. № подл.	
Изм.	
Лист	
№ докум.	
Подп.	
Дата	
Разраб.	
Пров.	
Т.контр.	
Н.контр.	
Утв.	

1.01.28.001

Уголок

Уголок 50x4 ГОСТ 19771-93
С245 ГОСТ 27772-88

Лит.	Масса	Масштаб
Лист 2	Листов	1:5



NOT FOR PUBLIC RELEASE

Инв. № подл.	№ подл.	Взам. инв. №						1.01.28.002						
			Подп. и дата											
Инв. № подл.	№ подл.	Взам. инв. №	Изм.	Лист	№ докум.	Подп.	Дата	Полоса	Лит.	Масса	Масштаб			
			Разраб.								5,97	1:5		
			Проб.											
			Т.контр.								Лист 3	Листов		
			Н.контр.											
Утв.								Полоса -4x40 ГОСТ 19903-74* С245 ГОСТ 27772-88						

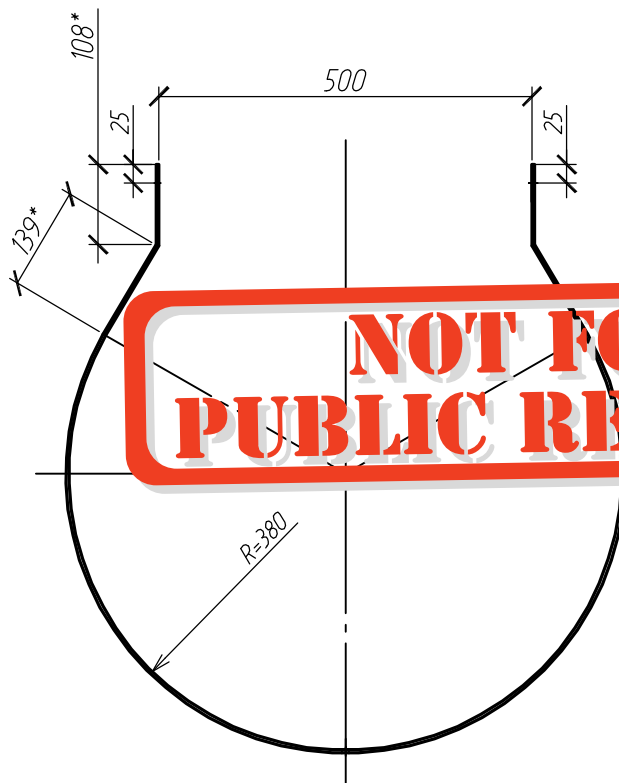

NOT FOR PUBLIC RELEASE



1. Длина заготовки L=2064мм

Инв. № подл.	Взам. инв. №
№ подл.	
Изм.	Лист
Проб.	
Т.контр.	
Н.контр.	
Утв.	

Подп. и дата				
№ докум.				
Подп.				
Дата				

1.01.28.003

Полоса

Полоса -4x40 ГОСТ 19903-74*
С245 ГОСТ 27772-88

Лит.	Масса	Масштаб
	2,57	1:10
Лист 4	Листов	



**NOT FOR
PUBLIC RELEASE**

**NOT FOR
PUBLIC RELEASE**

Инв. № подл.	№ подл.	Дата	Взам. инв. №	1.01.28.004					Лит.	Масса	Масштаб					
				Изм.	Лист	№ докум.	Подп.	Дата								
Инв. № подл.	№ подл.	Дата	Взам. инв. №	Круж					Лист 5		Листов					
									Разраб.				1,18		1,5	
									Проб.							
									Т.контр.							
				Круж 20 ГОСТ 2590-88 С245 ГОСТ 27772-88												