

Экспликация помещений (начало)

Номер помещения	Наименование	Площадь м ²	Категория помещения	Приток м ³ /час	Вытяжка м ³ /час
1	Тандыр	3,70		-	-
2	Склад сырья	22,94	B3	-	150
3	Склад готовой продукции	24,98	B3	-	150
4	Мастерская керамики	4,273	B3	270	280
5	Скульптурная мастерская	4,153	B3	160	160
6	Аудитория	394,2		480	300
7	Преподавательская	26,13		180	180
8	Швейный цех	100,27	B3	1270	720
9	Печатный цех №1	48,08	B3	660	700
10	Тандыр	5,04		-	-
11	Коридор	19,96		-	-
12	Печатный цех №2	49,43	B3	670	410
13	Сборка печатной продукции	75,77	B3	1105	1790
14	Лизингстудия	4,928		1120	1120
15	Кабинет	14,60		120	120
16	Склад	20,53	B3	-	70
17	Склад	9,74	B3	-	35
18	Электрощитовая №1	11,32	B3	-	35
19	Коридор	13,33		-	-
20	Фотоаудитория	33,78	B3	310	310
21	Аудитория	34,73	B3	345	300
22	Текстильная мастерская	36,68	B3	360	360
23	Венткамера	36,52	B3	220	-
24	Тандыр	8,26		-	-
25	Мужской санузел	6,98		-	100
26	Женский санузел	11,60		-	100
27	Санузел для владельцев автомобилей	3,49		-	50
28	Комната уборочного инвентаря	3,93	B4	-	30
29	Цех глазирования	16,56	B3	150	160
30	Цех подготовки	15,78	B3	206	210
31	Цех обжига	19,41	Г	1150	1150
32	Цех подготовки	19,04	Г	70	70
33	Коридор	119,11		-	-

Экспликация помещений (окончание)

Номер помещения	Наименование	Площадь м ²	Категория помещения	Приток м ³ /час	Вытяжка м ³ /час
34	Комната механика	18,03		120	120
35	Швейный цех "Акцент"	50,34	B3	385	70
36	Кабинет	14,74		120	80
37	Кабинет	14,30		120	80
38	Комната уборочного инвентаря	2,99	B4	-	20
39	Женский санузел	9,71		-	100
40	Мужской санузел	12,08		-	200
41	Тандыр	4,41		-	-
42	Тандыр	13,04		-	-
43	Мужской санузел для персонала	2,93		-	50
44	Женский санузел для персонала	2,48		-	50
45	Теллюидный узел	10,33	Д	-	30
46	Гардеробная на 150 посетителей	19,21		110	55
47	Вестибюль	18,90		-	-
48	Холл-центр "Акцент"	32,64		290	290
49	Коридор	51,25		-	-
80	Помещение охраны	15,11		-	-

1.3

1.2

Сеч 1-1

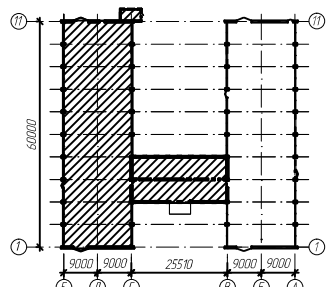
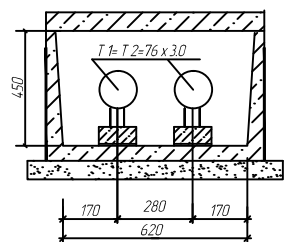

13 - 68 - 12 -				
Изм.	Кол. уч.	Лист	№ док.	Подп.
Л. спец.				
Инженер				
Н.контр.				
				Лист
				3

Изд. N разд. / Листы и планы / Вдох шиф. N

План в осях В..А на отм. 0,000

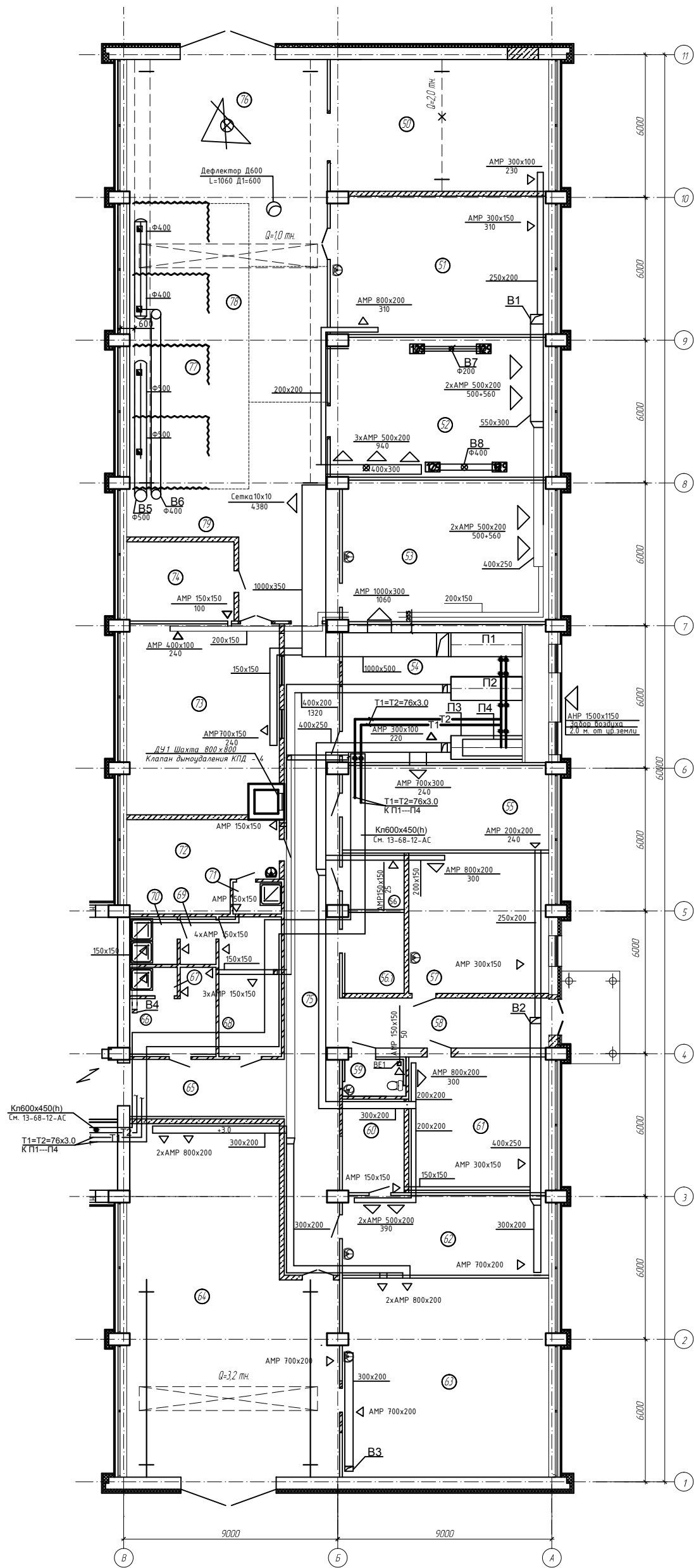

Экспликация помещений

Номер помещения	Наименование	Площадь м ²	Приток м ³ /час	Вытяжка м ³ /час
50	Заготовительный участок	50,49	Г	230
51	Слесарно-механический участок	52,63	Г	310
52	Шлифовально-полировальный участок	53,16	Г	940
53	Зачистка сварных швов. Склад	50,91	Г	1060
54	Венткамера	49,78	В3	235
55	Преподавательская	30,31	Г	240
56	Кладовая заготовкой	6,23	В4	45
56.1	Электрическая №2	8,13	В4	-
57	Аудитория	34,20	Г	300
58	Коридор	18,29	-	-
59	Санузел для маломобильных	4,25	-	50
60	Помещение сушки	9,96	В3	150
61	Аудитория	33,11	Г	300
62	Класс рисовки	28,53	В3	390
63	Класс резьбы по дереву	71,78	В3	580
64	Цех резьбы по дереву	114,73	Г	620
65	Коридор	15,95	-	-
66	Женский гардероб	10,11	Г	75
67	Женская душевая	2,30	Г	75
68	Мужской гардероб	15,20	Г	150
69	Мужская душевая	2,90	-	-
70	Мужская душевая	3,88	-	150
71	Душевая	2,62	-	75
72	Канцеля мастеров	2,155	Г	180
73	Кузнечный участок (холодная ковка)	49,29	Г	240
74	Кладовая инструментов	14,79	В3	100
75	Коридор	61,58	-	-
Цех металлоизделий				
76	Площадка складирования металла	59,17	Г	380
77	Сварочный участок	60,77	Г	-
78	Участок сборки металлоизделий	18,57	Г	-
79	Коридор	44,54	Г	4380

1.1

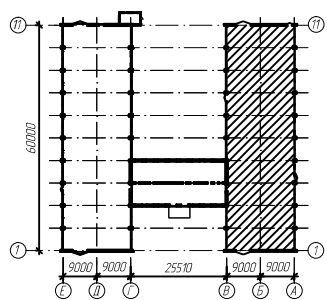

Изм.	Кол. уч.	Лист	№ док.	Подп.	Дата	Стадия	Лист	Листов
ГИП						р	4	
д. спец.								
Инженер								
Н.контр.	Ниясова							

Изд. N подл. План. и поэтаж. Вязьм. инж. М.

П1

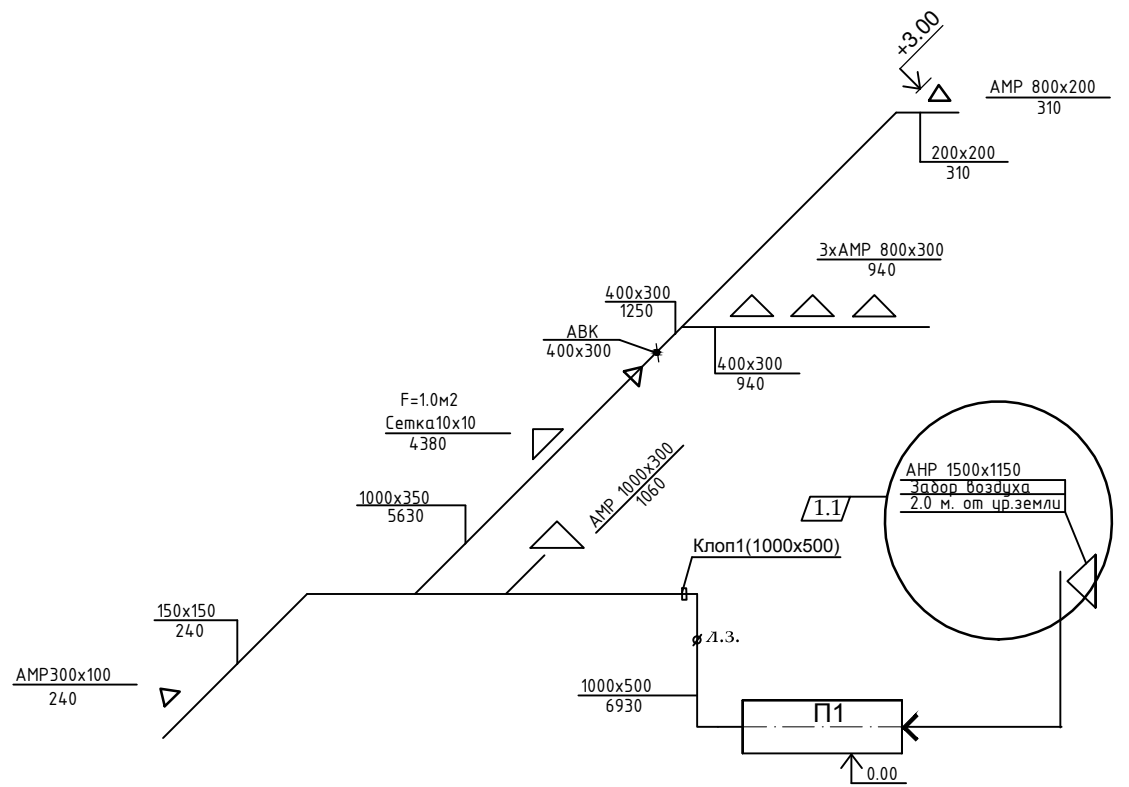

П2

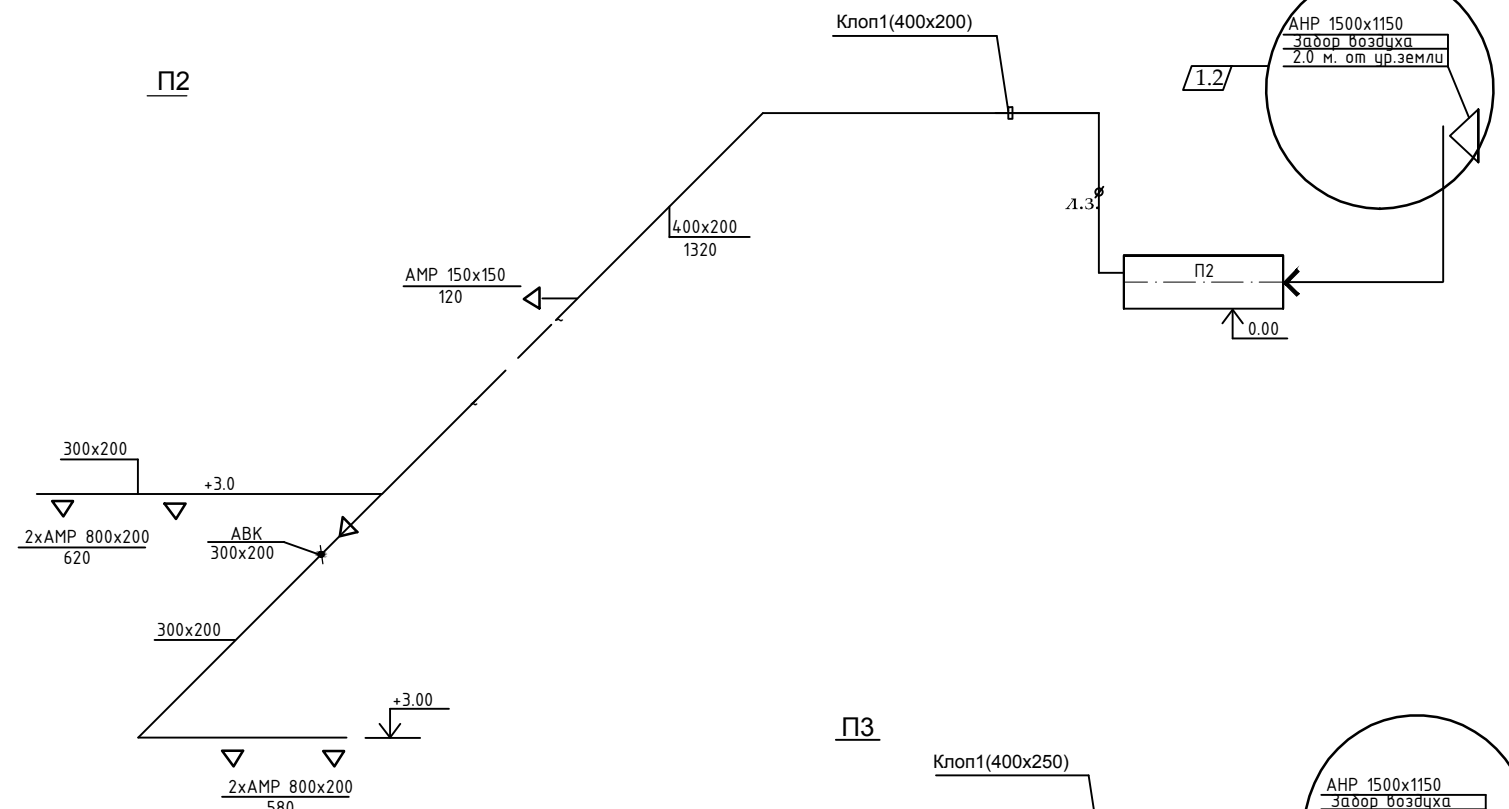

П3

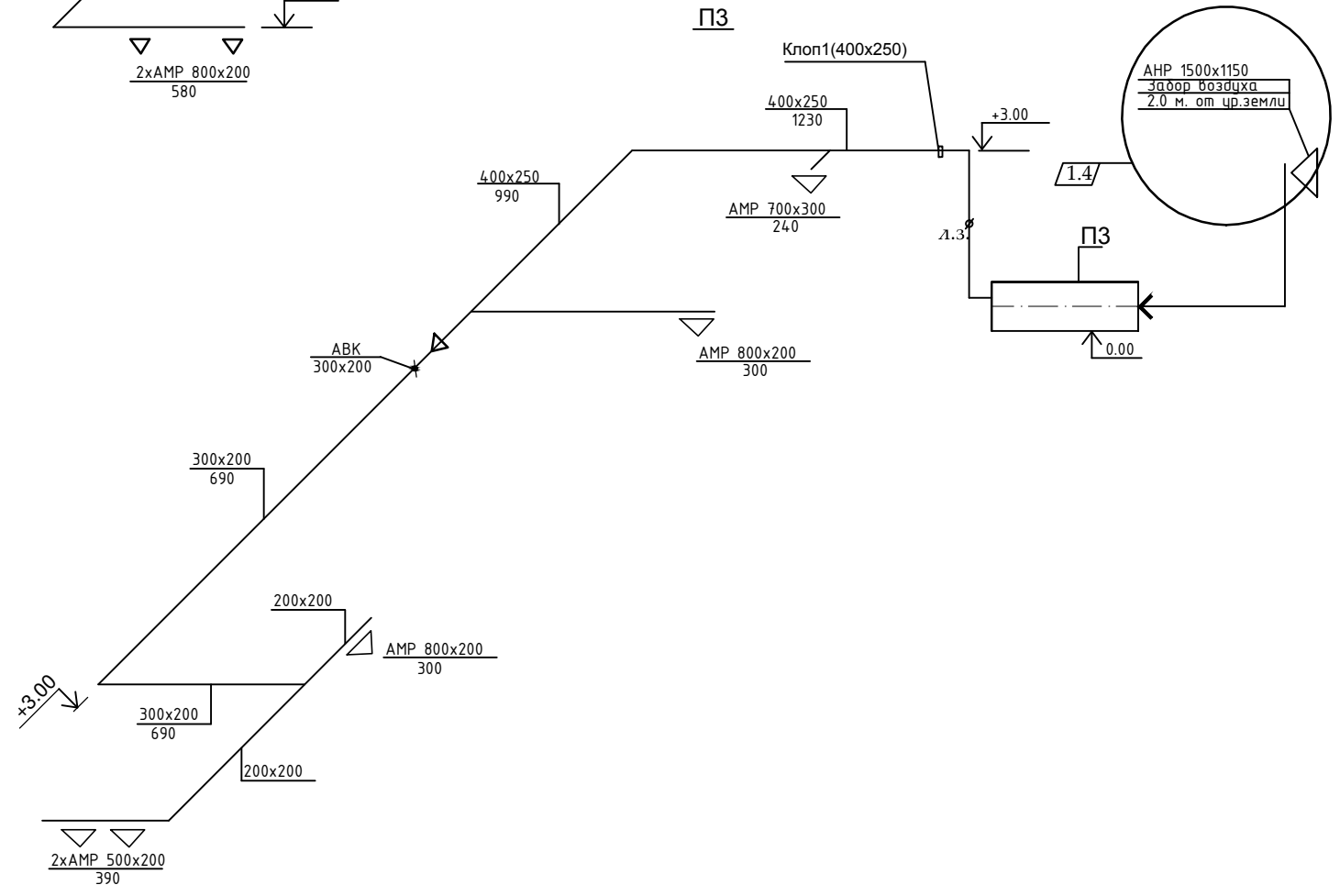

П4 Душевые

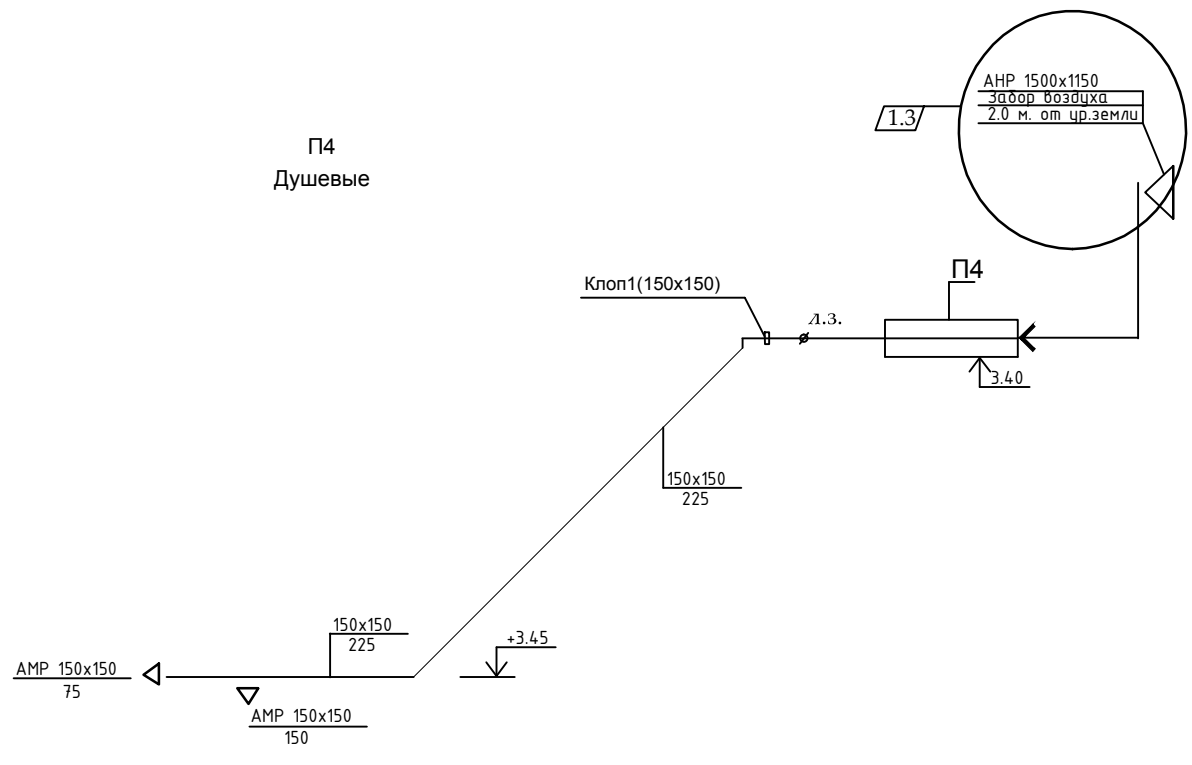

Инв. N подл.
Подл. и дата
Взам. инв. N

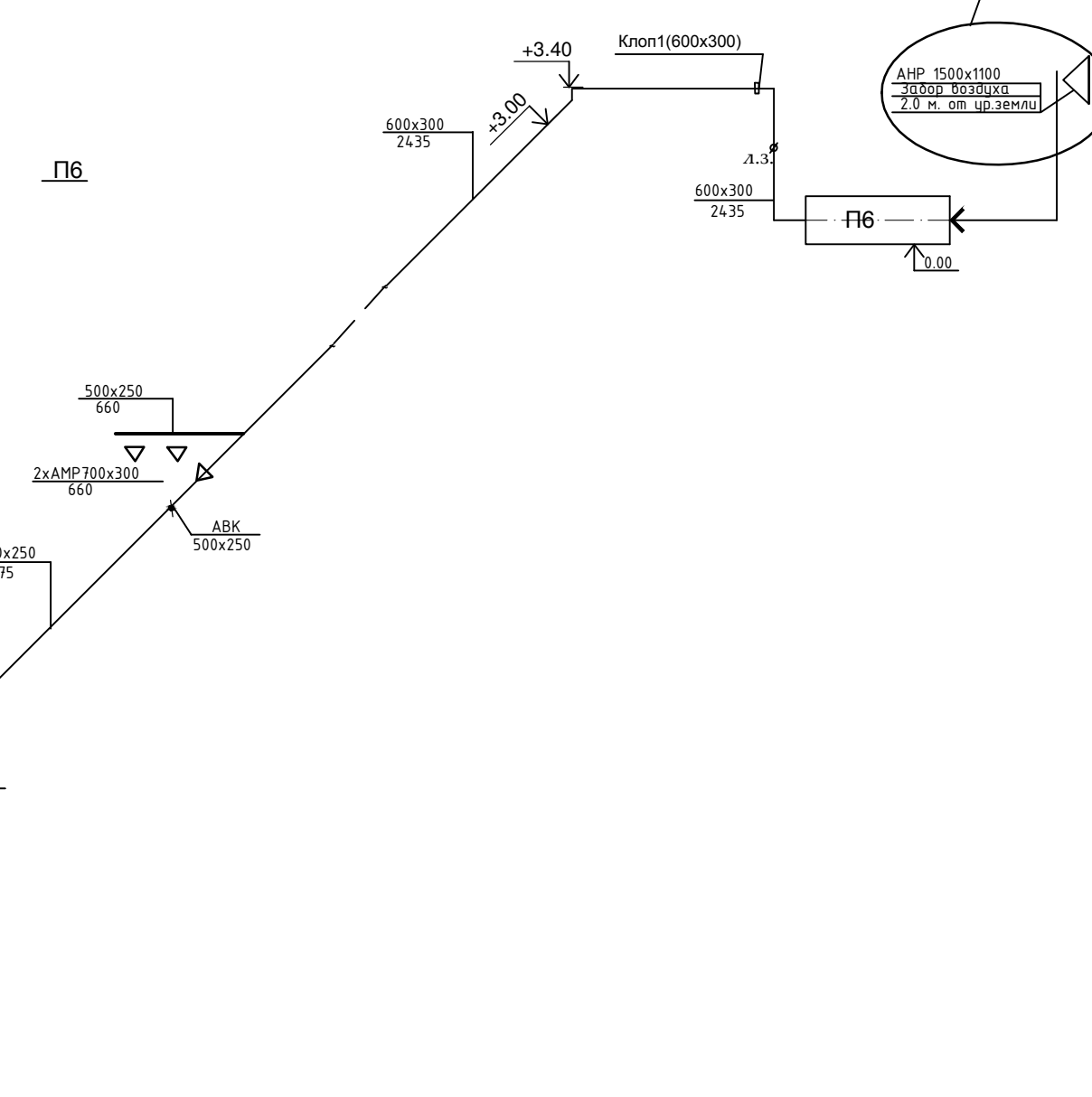
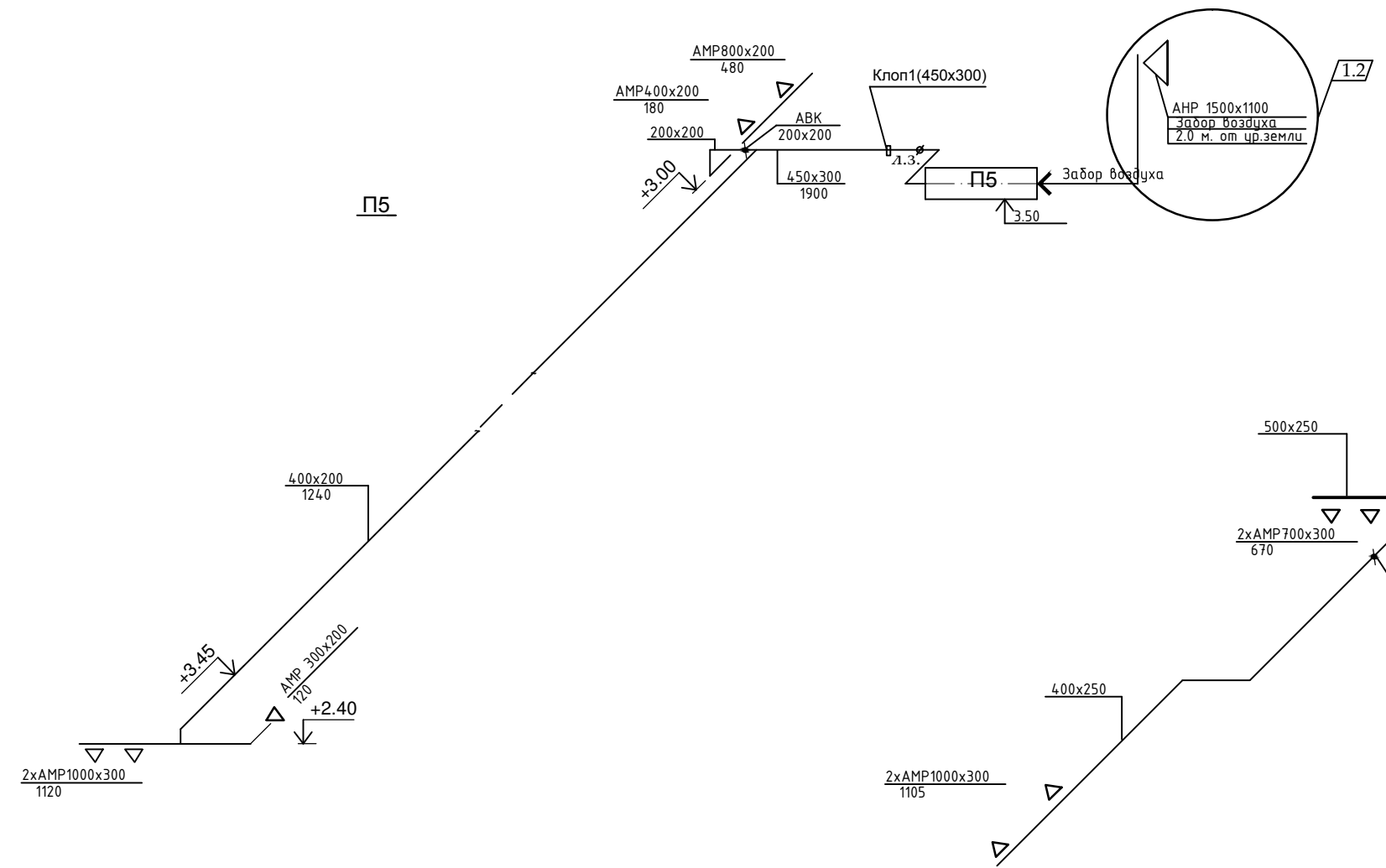
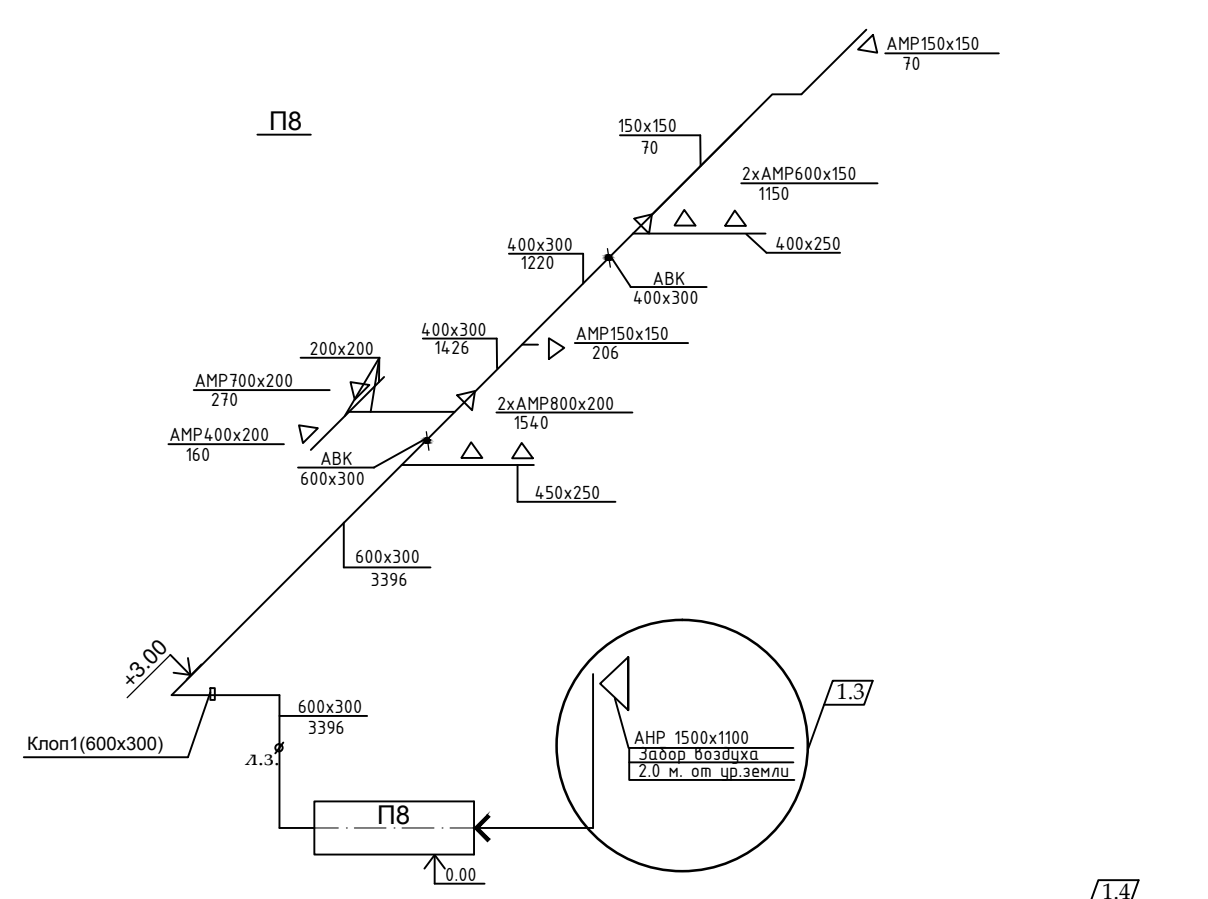
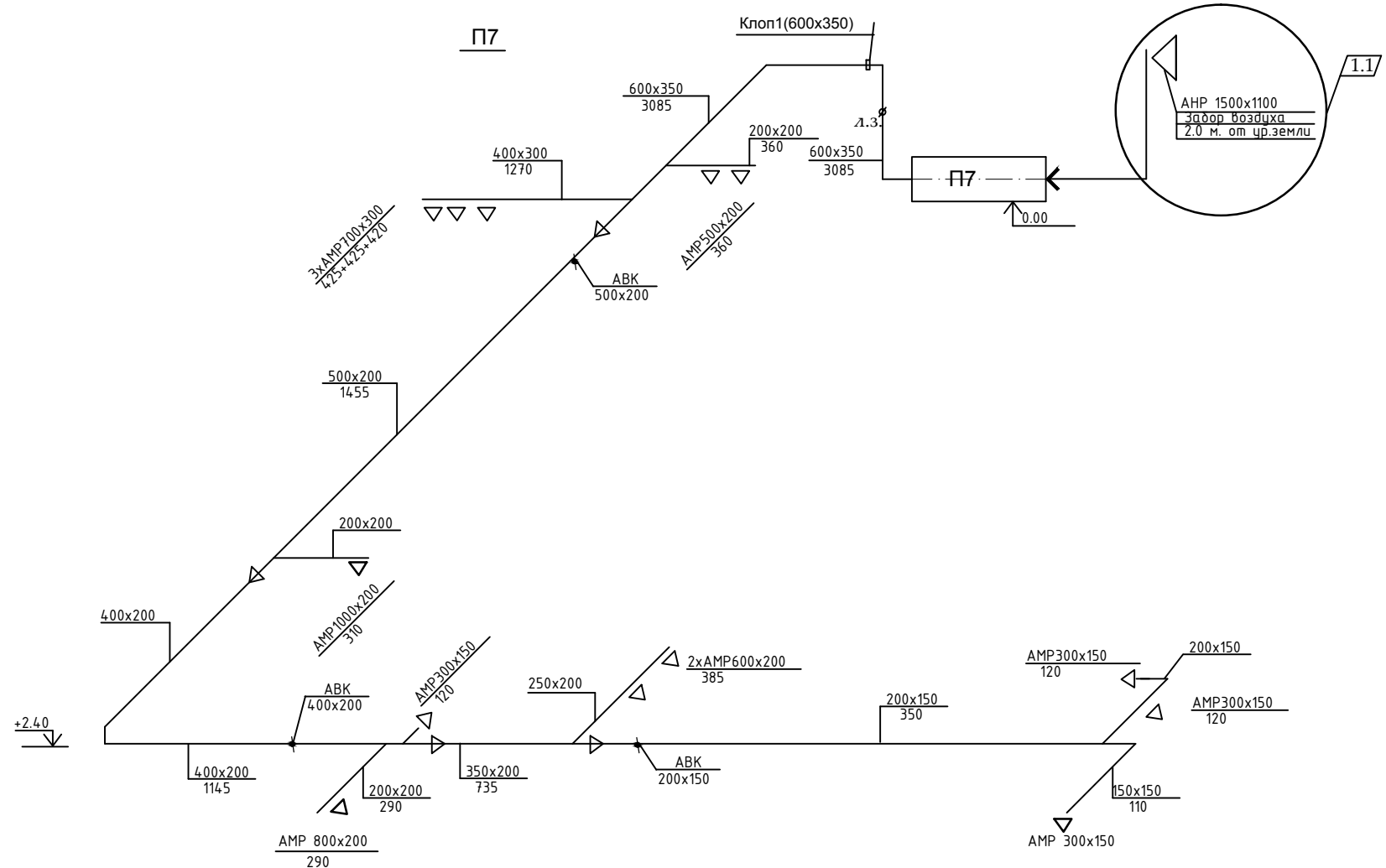

Инв. N по бл. _____

Подп. и дата _____

Взам. инв. N _____

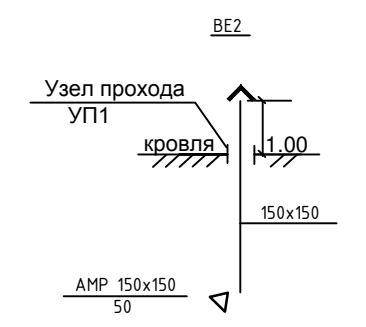
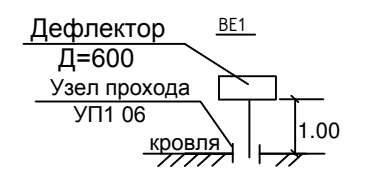
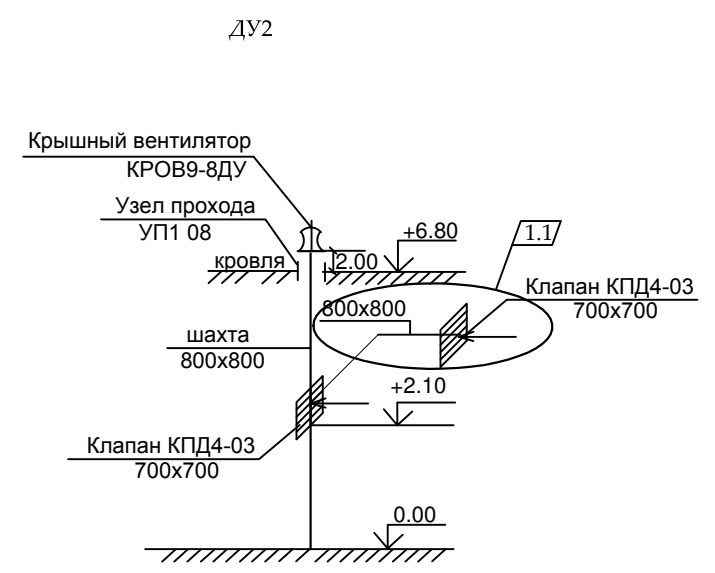
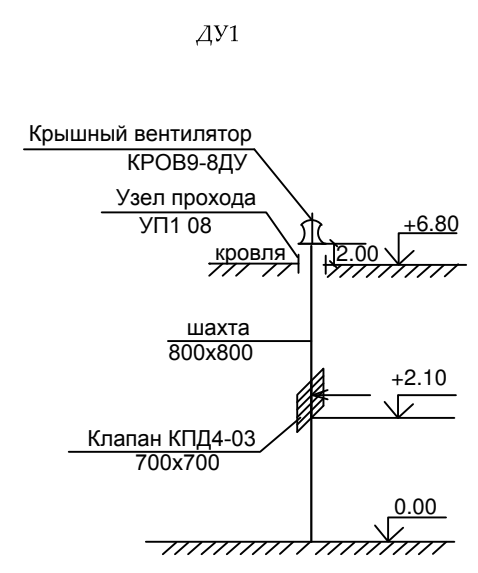
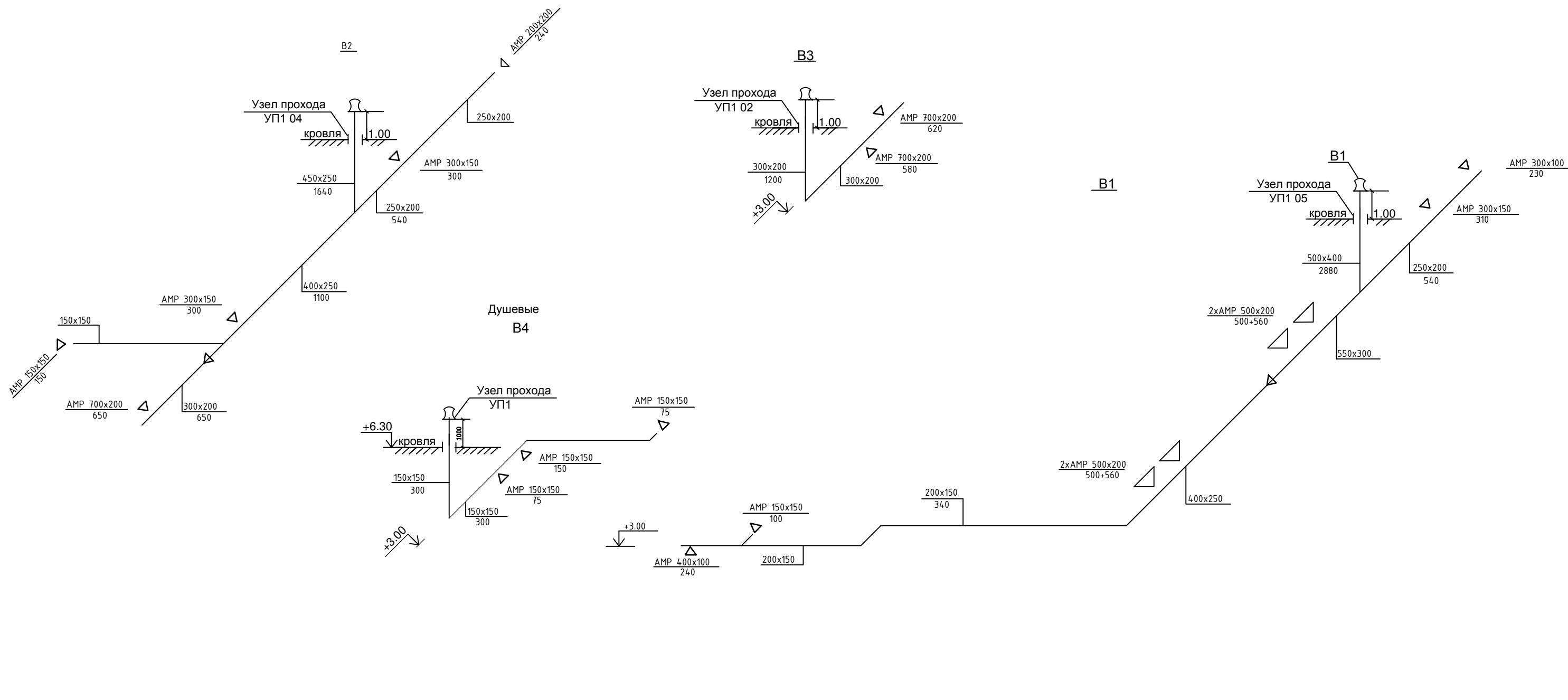

Инф. N подл.	Подп. и дата	Взам. инв. N

B12
(пом. 34-37 46.48)

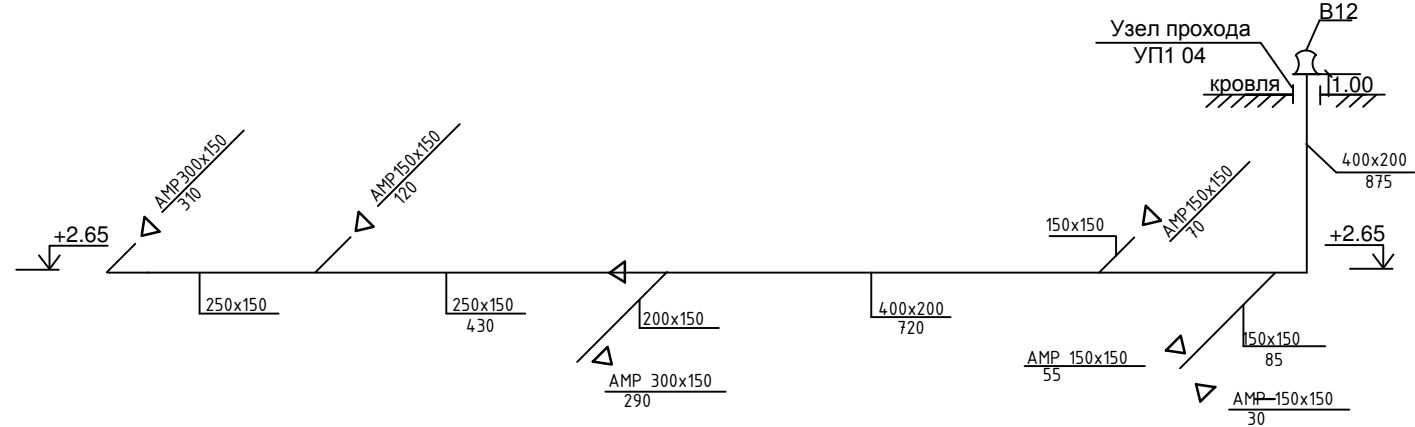

B13

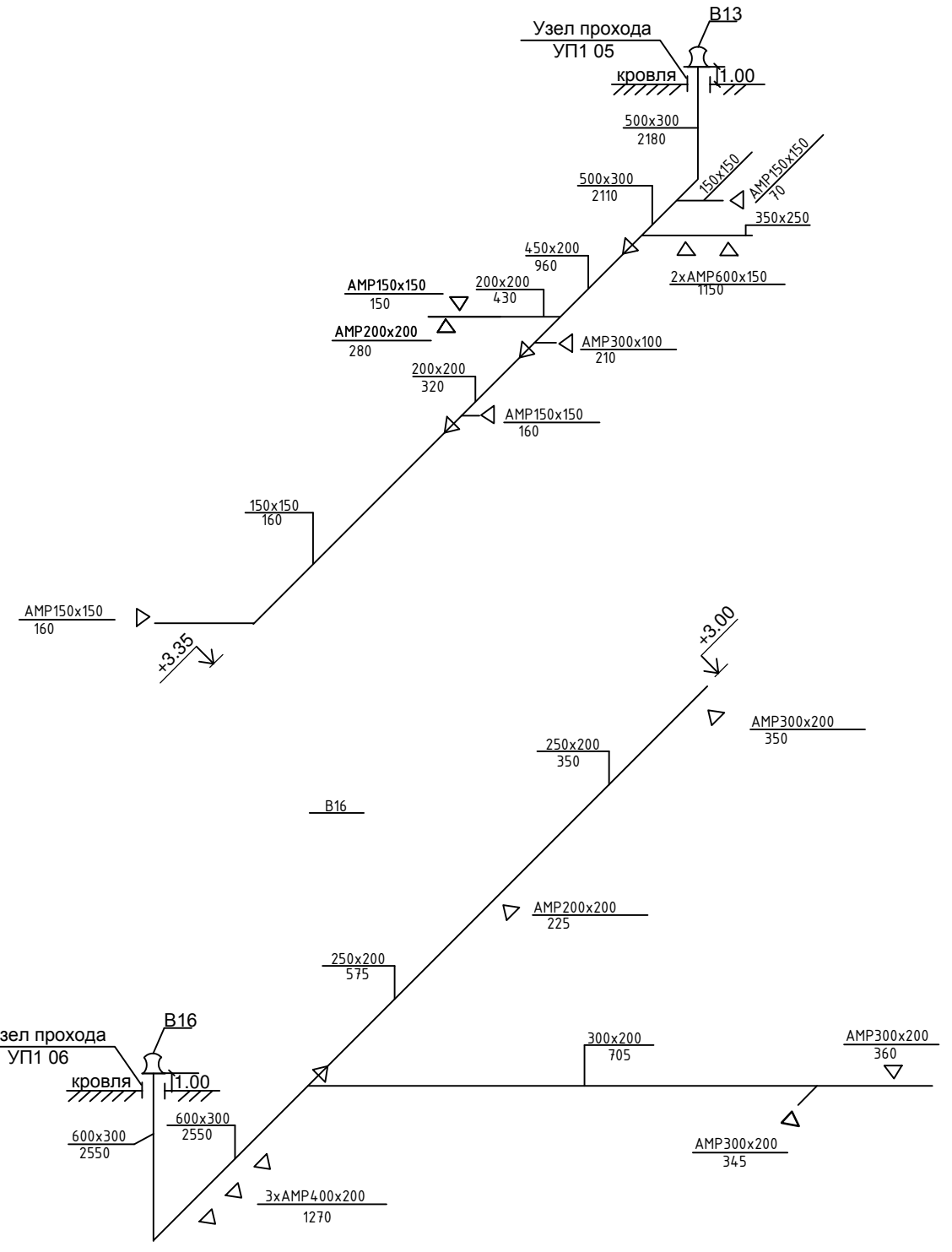

B14

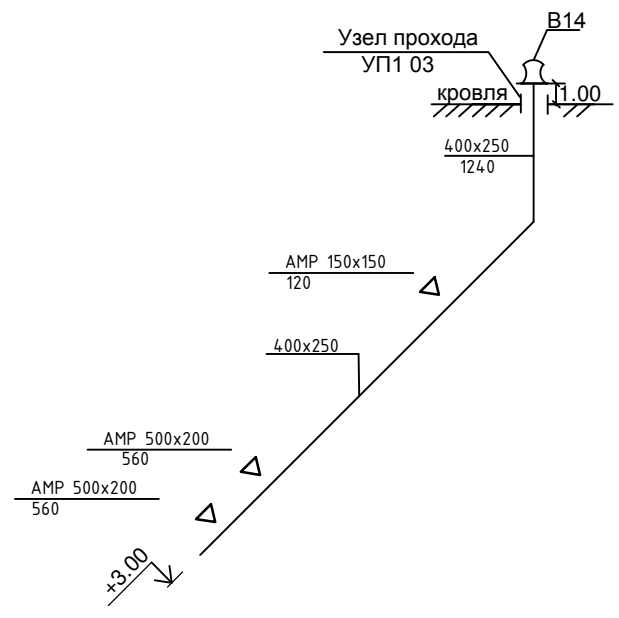

Инв. N подл. Подп. и дата Взам. инв. N

Инв. N подл.	Подп. и дата	Взам. инв. N



Схема теплоснабжения П1---П8



Экспликация	
1	Нержавеющие присоед-е шланги
2	циркуляционный насос
3	3х ходовой вентиль
4	сервопривод вентиль
5	вентиль
6	обратный клапан
7	регулирующий вентиль для установки сопротивления байпаса
8	сервисные запорные шаровые вентили

Изм.	Кол. уч.	Лист	№ док.	Подп.	Дата	Стадия Р	Лист 10	Листов
ГИП								
Гл. спец.								
Инженер								
Н.контр.								

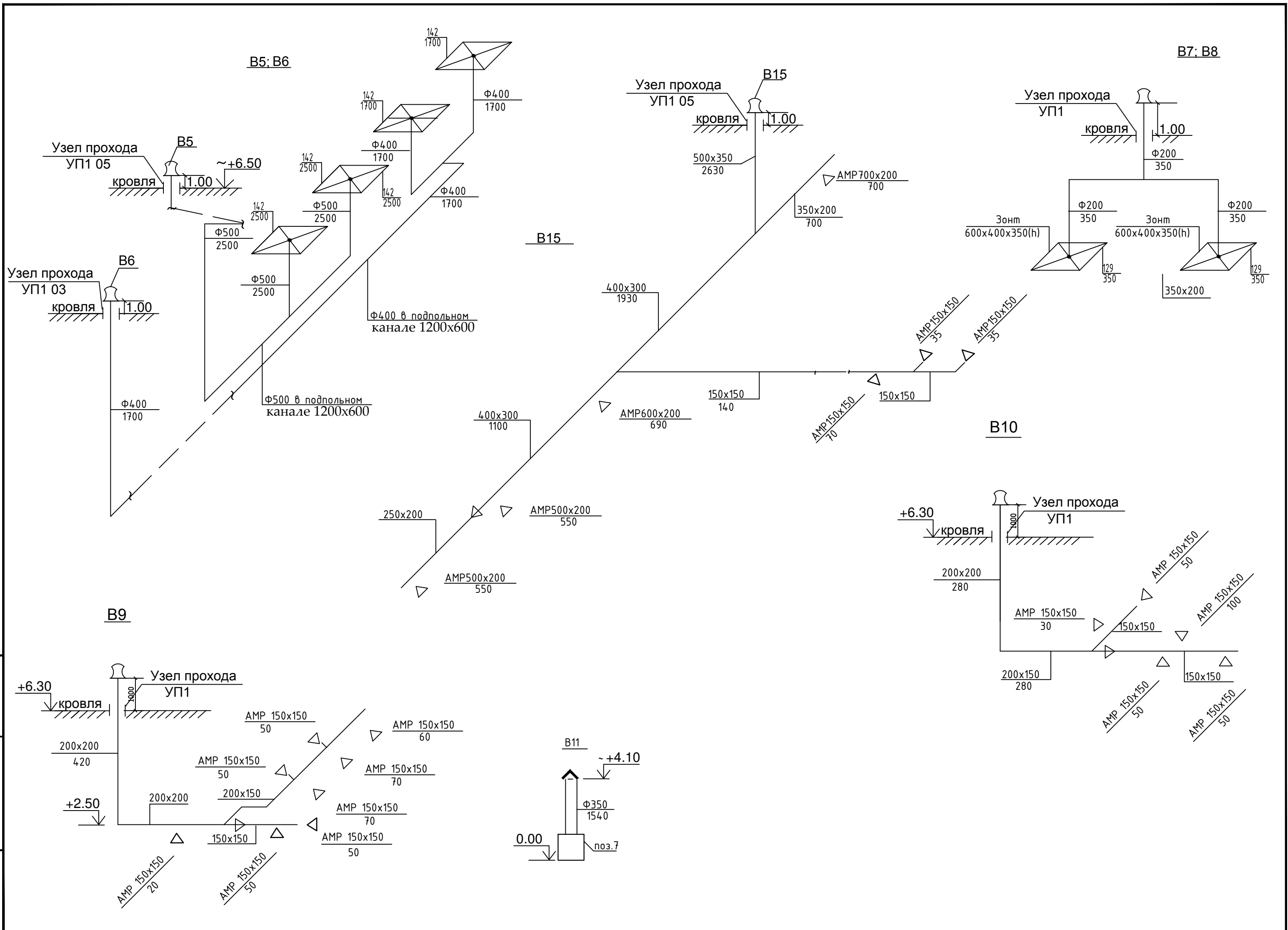
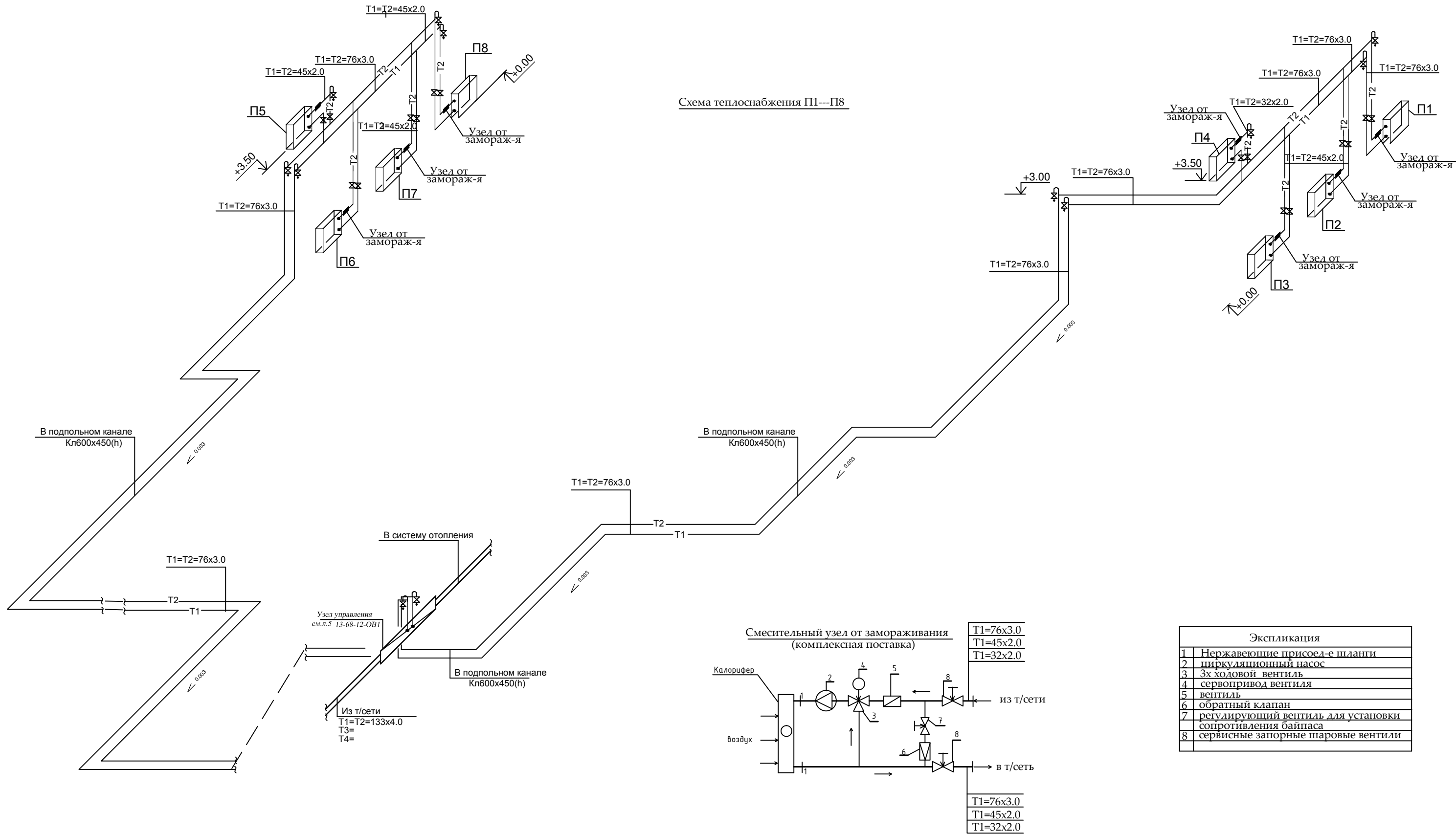
И.в. Н.подл.
Подл. и дата
Взам. инв. N

Приточная камера в осях 7-8
М 1:100

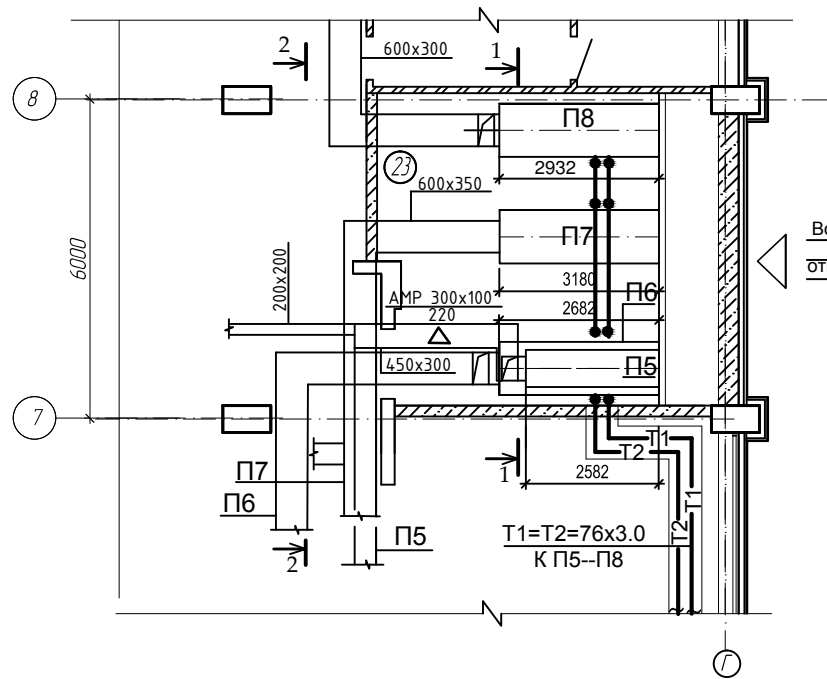

Разрез 1-1
(в осях 7-8)

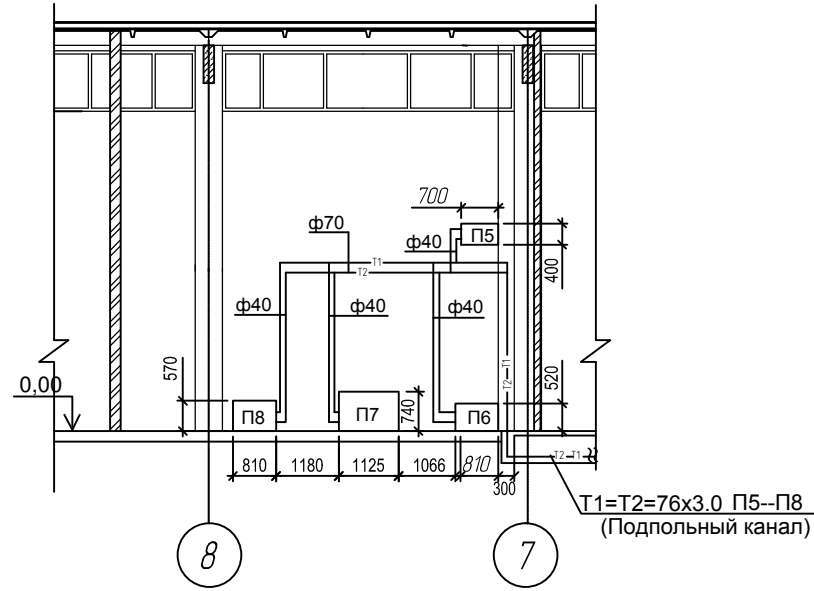

Разрез 2-2
(в осях 7-8)

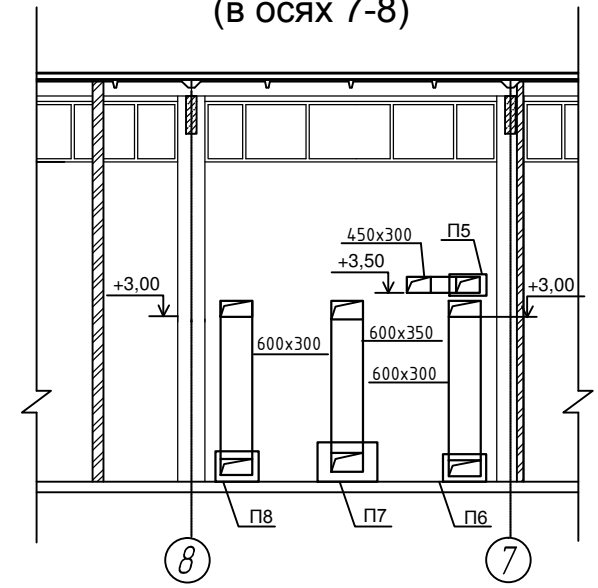

Приточная камера в осях 6-7
М 1:100

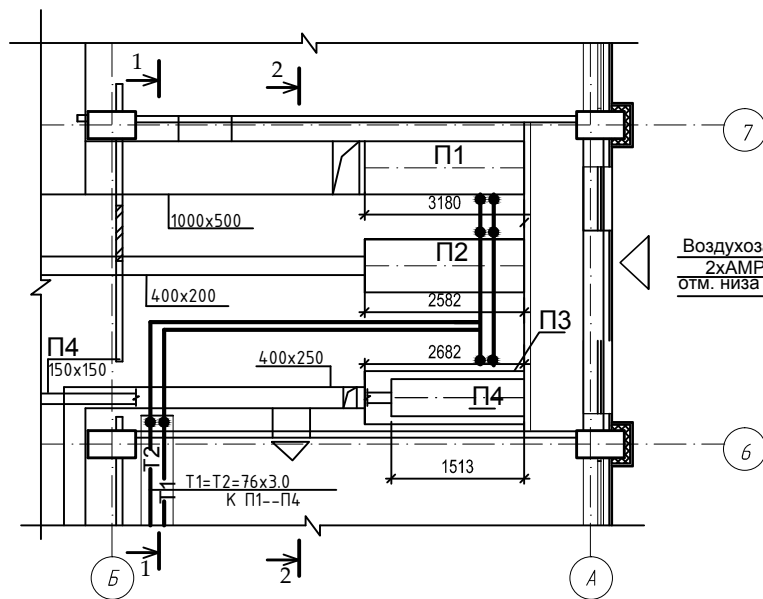

Разрез 1-1
(в осях 6-7)

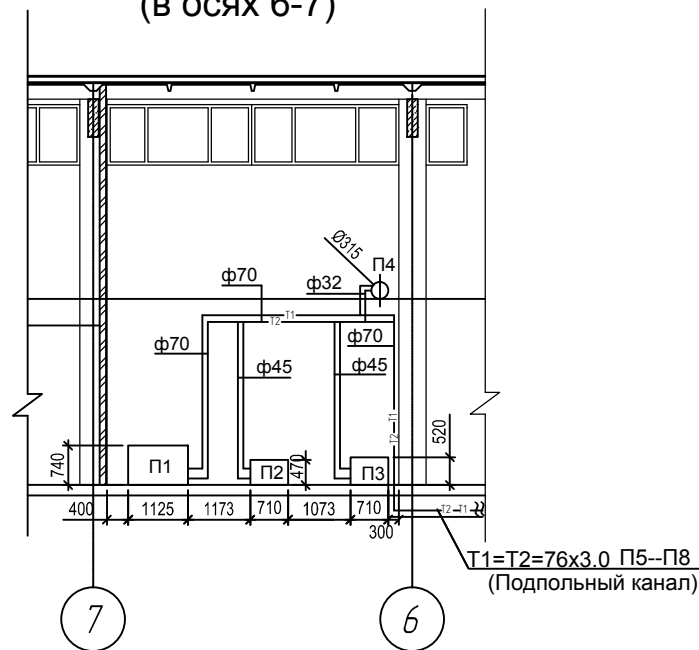

Разрез 2-2
(в осях 6-7)

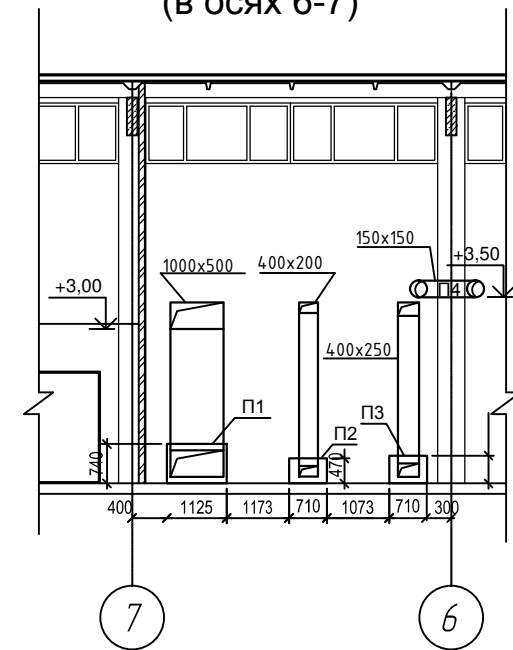

И.в. Н. лодл. Подл. и дата. Взам. инв. Н.

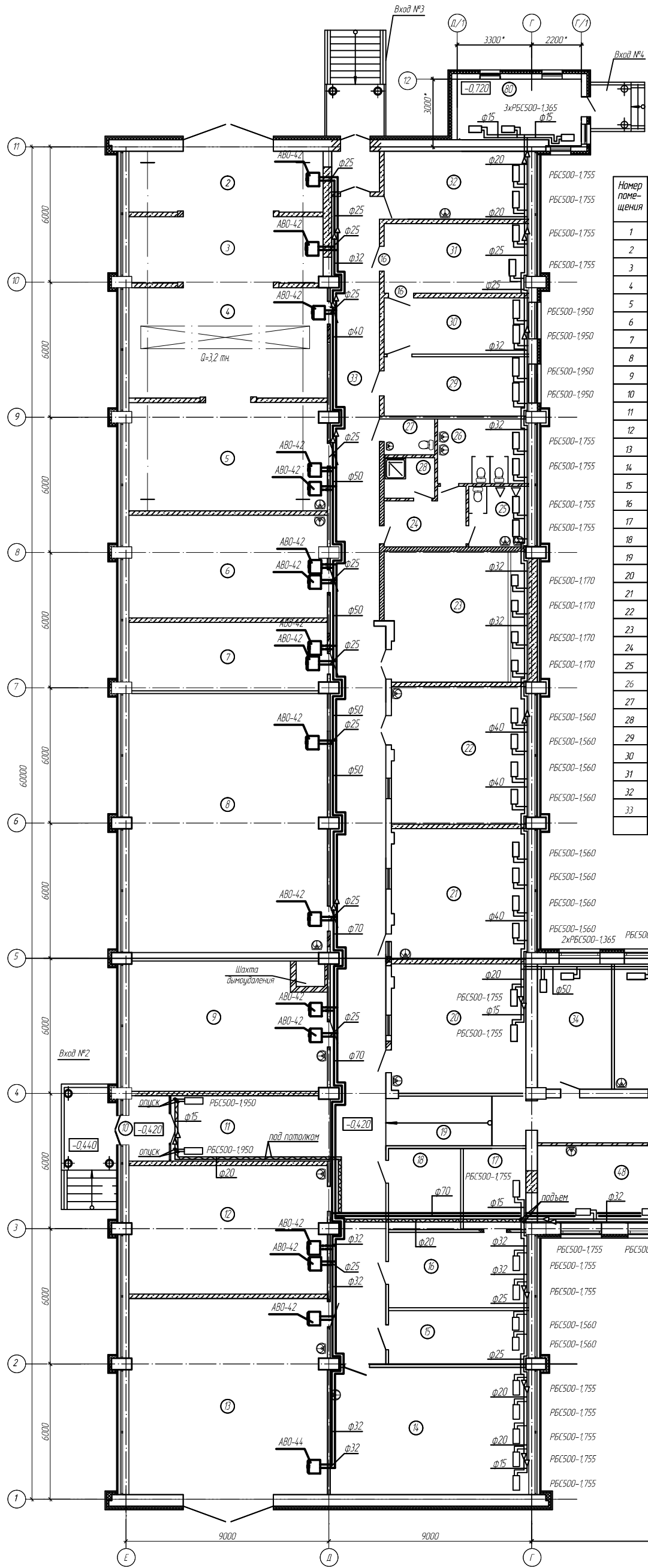

Экспликация помещений (начало)

Номер помещения	Наименование	Площадь м ²	Температура воздуха, °С	Тепловая нагрузка, кВт
1	Тамбур	3,70	18	447
2	Склад сырья	22,94	10	8019
3	Склад готовой продукции	24,98	10	1989
4	Мастерская керамики	4,273	18	8027
5	Скульптурная мастерская	4,153	18	7798
6	Аудитория	39,42	20	804
7	Преподавательская	26,13	20	4788
8	Швейный цех	100,27	22	19061
9	Печатный цех №1	48,08	21	9217
10	Тамбур	5,04	18	574
11	Коридор	19,96	18	2930
12	Печатный цех №2	49,43	21	9329
13	Сборка печатной продукции	75,77	21	14745
14	Дизайн-студия	4,928	20	7985
15	Кабинет	14,60	20	2543
16	Склад	20,53	20	3207
17	Склад	9,74	18	1022
18	Электрощитовая №1	11,32	5	800
19	Коридор	13,33	18	1363
20	Фото-студия	33,78	18	3308
21	Аудитория	34,73	20	5654
22	Текстильная мастерская	36,68	20	5875
23	Венткамера	36,52	15	4014
24	Тамбур	8,26	18	3093
25	Мужской санузел	6,98	20	796
26	Женский санузел	11,60	20	1257
27	Санузел для маломобильных	3,49	20	448
28	Комната уборочного инвентаря	3,93	18	469
29	Цех глазурирования	16,56	18	3396
30	Помещение сушки	15,78	18	3315
31	Цех обжига	19,41	18	2952
32	Цех подготовки	19,04	18	2934
33	Коридор	119,11	18	11425

Экспликация помещений (окончание)

Номер помещения	Наименование	Площадь м ²	Температура воздуха, °С	Тепловая нагрузка, кВт
34	Комната механика	18,03	20	2385
35	Швейный цех "Акцент"	50,34	22	7120
36	Кабинет	14,74	20	2118
37	Кабинет	14,30	20	2068
38	Комната уборочного инвентаря	2,99	18	1613
39	Женский санузел	9,71	20	1069
40	Мужской санузел	12,08	20	1305
41	Тамбур	4,41	20	540
42	Тамбур	13,04	18	1336
43	Мужской санузел для персонала	2,93	20	392
44	Женский санузел для персонала	2,48	20	347
45	Тепловой узел	10,33	15	1659
46	Гардеробная на 150 посетителей	19,21	18	2741
47	Вестибюль	18,90	18	2086
48	Хабби-центр "Акцент"	32,64	20	4731
49	Коридор	51,25	18	5165
80	Помещение охраны	15,11	20	3057

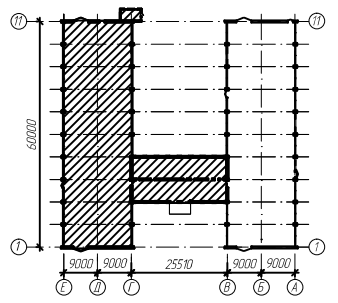
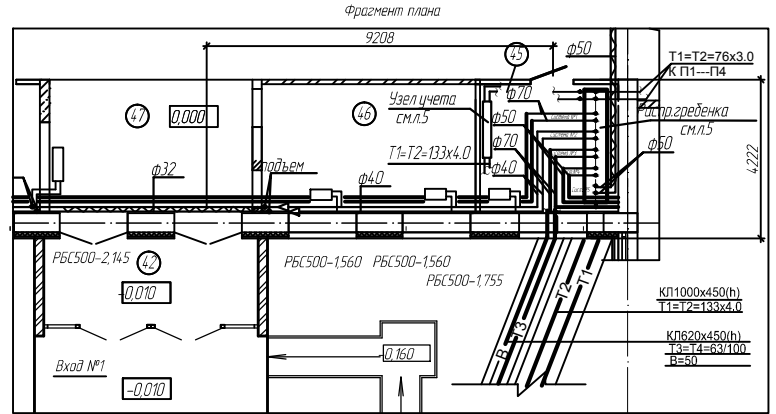

Изм.	Кол. ч.	Лист	№ доп.	Подп.	Дата
Г/И/П				Кожычкин	
И/Л	СПЕЦ			Инженер	
И/Н					
И/Контр.				Никитова	

Лист	Лист	Листов
Р	2	

Изд. N град. N
Лист N град. N
Лист N град. N

Экспликация помещений

Номер помещения	Наименование	Площадь м ²	Температура, °С	Температура воздуха, °С
50	Заготовительный участок	50,49	18	8155
51	Слесарно-механический участок	52,63	18	8069
52	Шлифовально-полировальный участок	53,16	18	8117
53	Запчасть сварных швов. Склад	50,91	18	7913
54	Венткамера	4,978	15	6231
55	Преподавательская	30,31	20	4790
56	Кладовая заготовок	6,23	18	2781
56.1	Электроштанга №2	8,13	5	-
57	Аудитория	34,20	20	4265
58	Коридор	18,29	18	2052
59	Санузел для маломобильных	4,25	20	524
60	Помещение сушки	9,96	18	1043
61	Аудитория	33,11	20	6525
62	Класс росписи	28,53	20	4581
63	Класс резьбы по дереву	71,78	18	11385
64	Цех раскроя дерева	114,73	18	18236
65	Коридор	15,95	18	1816
66	Женский гардероб	10,11	23	1679
67	Женская душевая	2,30	25	368
68	Мужской гардероб	15,20	23	1729
69	Мужская преддушевая	2,90	25	434
70	Мужская душевая	3,88	25	544
71	Душевая	2,62	25	765
72	Комната мастеров	2155	20	3827
73	Кузнечный участок (холодная ковка)	4,929	18	9617
74	Кладовая инструментов	14,79	18	3239
75	Коридор	6158	18	8961
Цех металлоизделий				
76	Площадка складирования металла	59,17	18	9813
77	Сварочный участок	60,77	18	9164
78	Участок сборки металлоизделий	18,57	18	4870
79	Коридор	44,54	18	7341

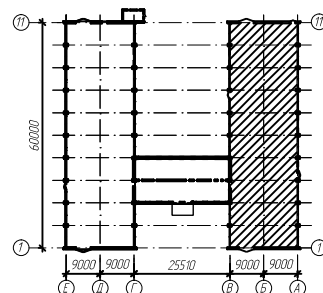
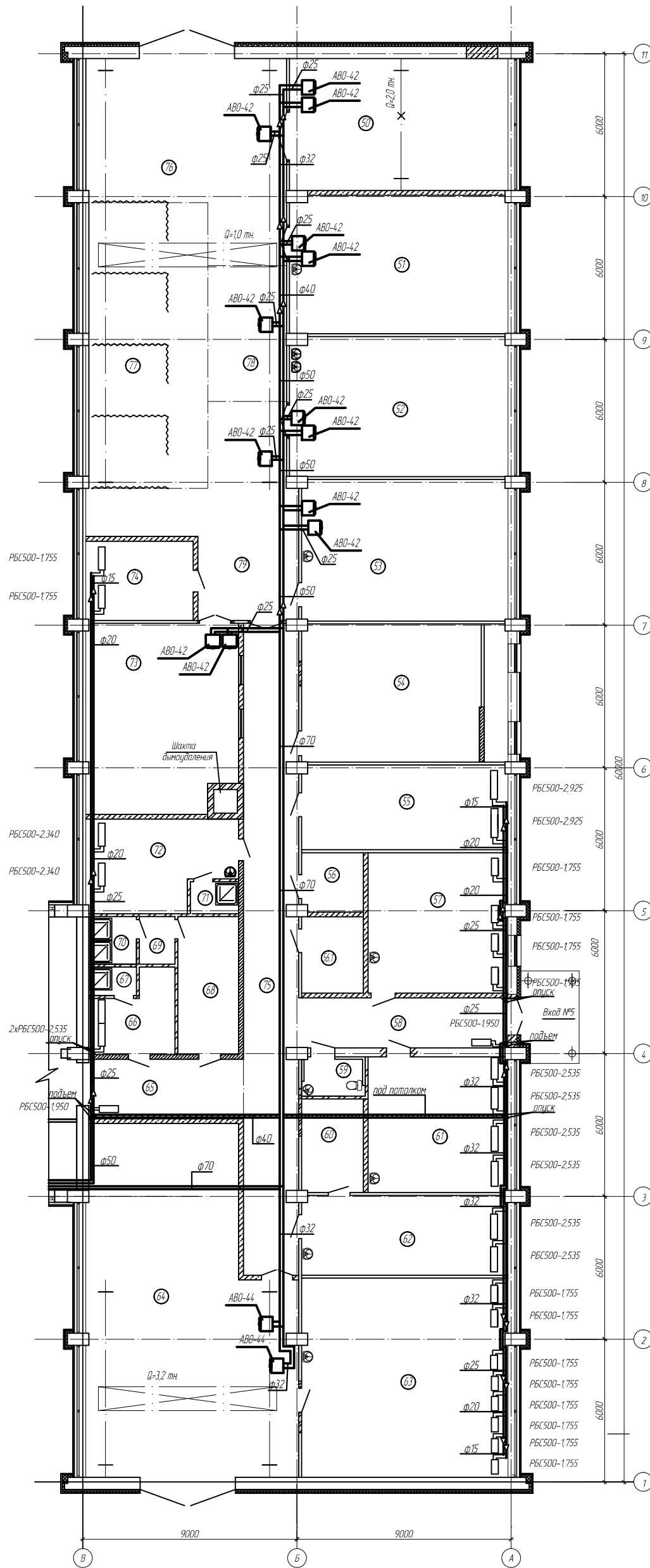

Изм.	Кол. ч.	Лист	№ док.	Подп.	Дата
Г/П					
И/Л	спец.				
Инженер		р	3		
Н.Контр.	Н.Исаева				

Изд. N подл.
Платье и бумага
Взвешивать

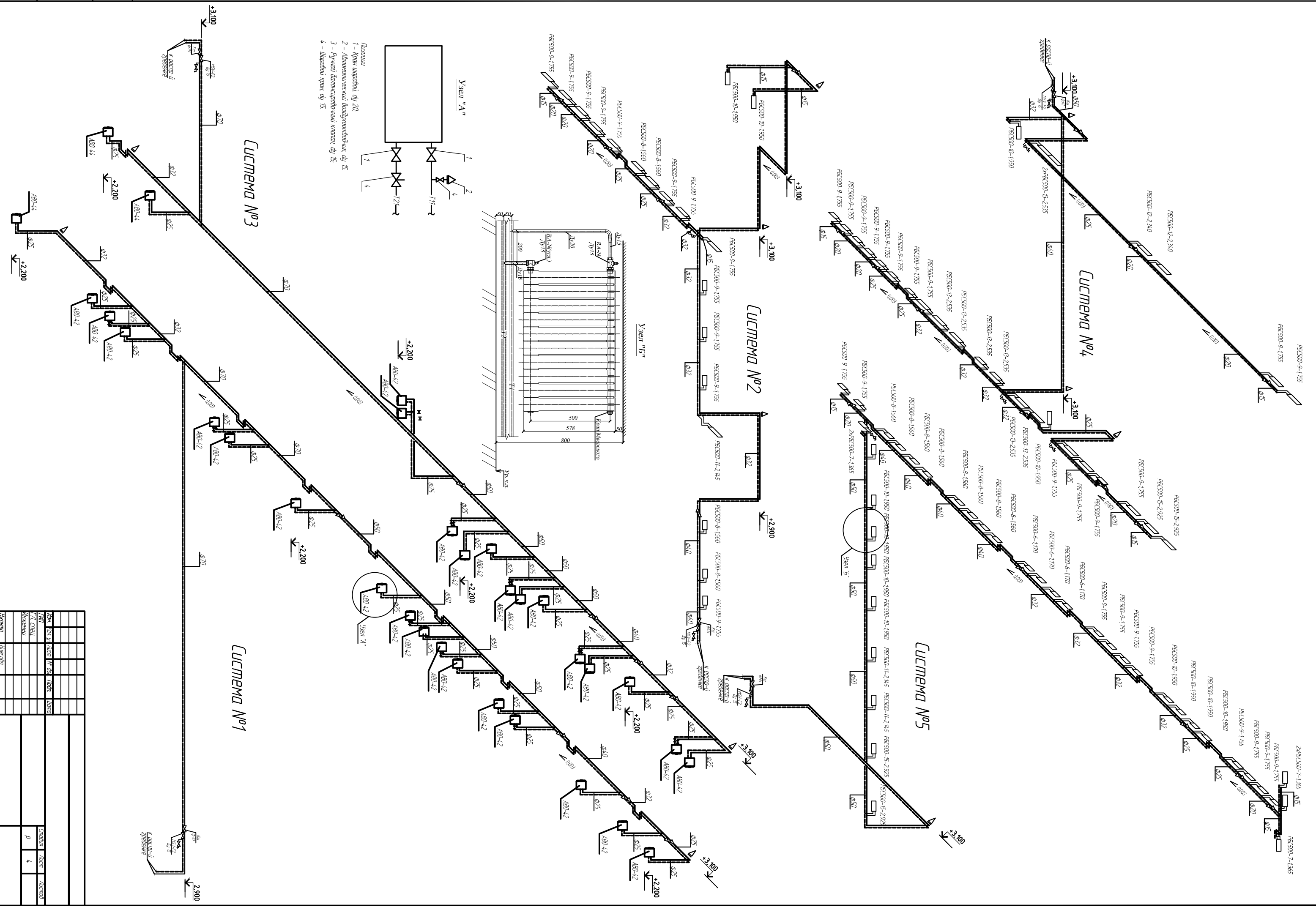

Система №3

Система №1

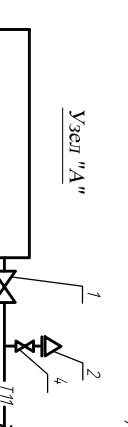

Имя	Инст.	Дата	Подп.	Лист
Иванов	И.И.	15.05.2024		1
Петров	П.П.			2
Сидоров	С.С.			3
Толкачев	Т.Т.			4
Фролов	Ф.Ф.			5
Харьков	Х.Х.			6
Цыганков	Ц.Ц.			7
Чайков	Ч.Ч.			8
Шаров	Ш.Ш.			9
Щербаков	Щ.Щ.			10
Юдин	Ю.Ю.			11
Якубович	Я.Я.			12

Фрагмент плана на отм.0.00

Распределительная гребенка

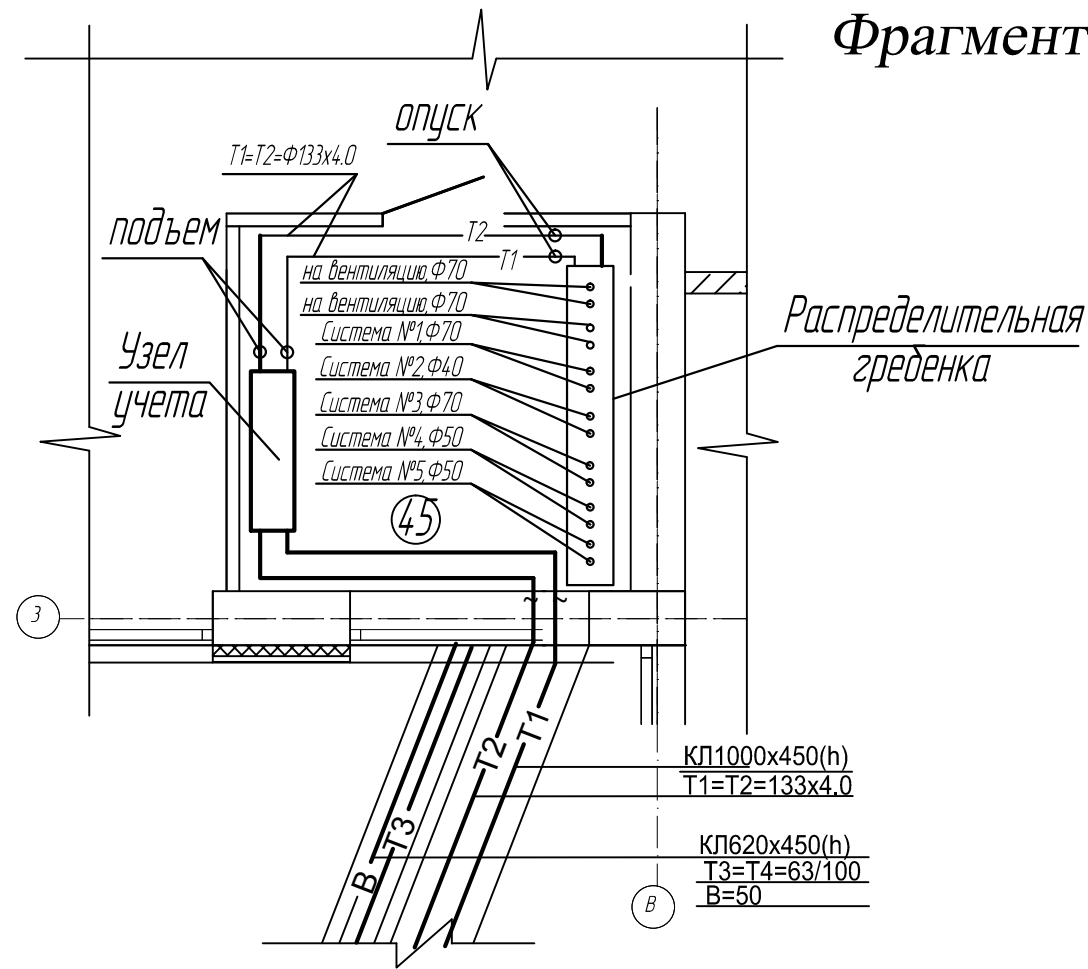

Из узла учета
T1 Ø133x4.0

В узел учета
T2 Ø133x4.0

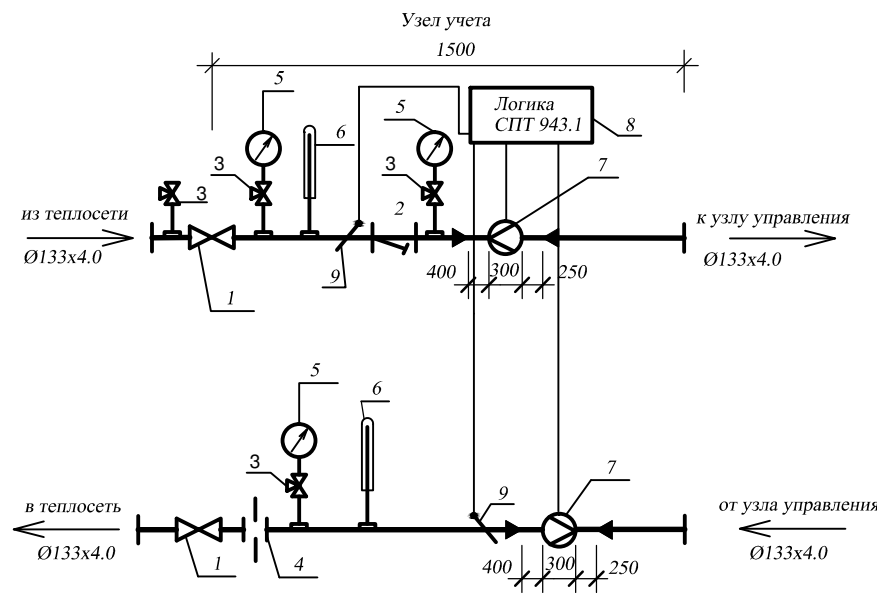
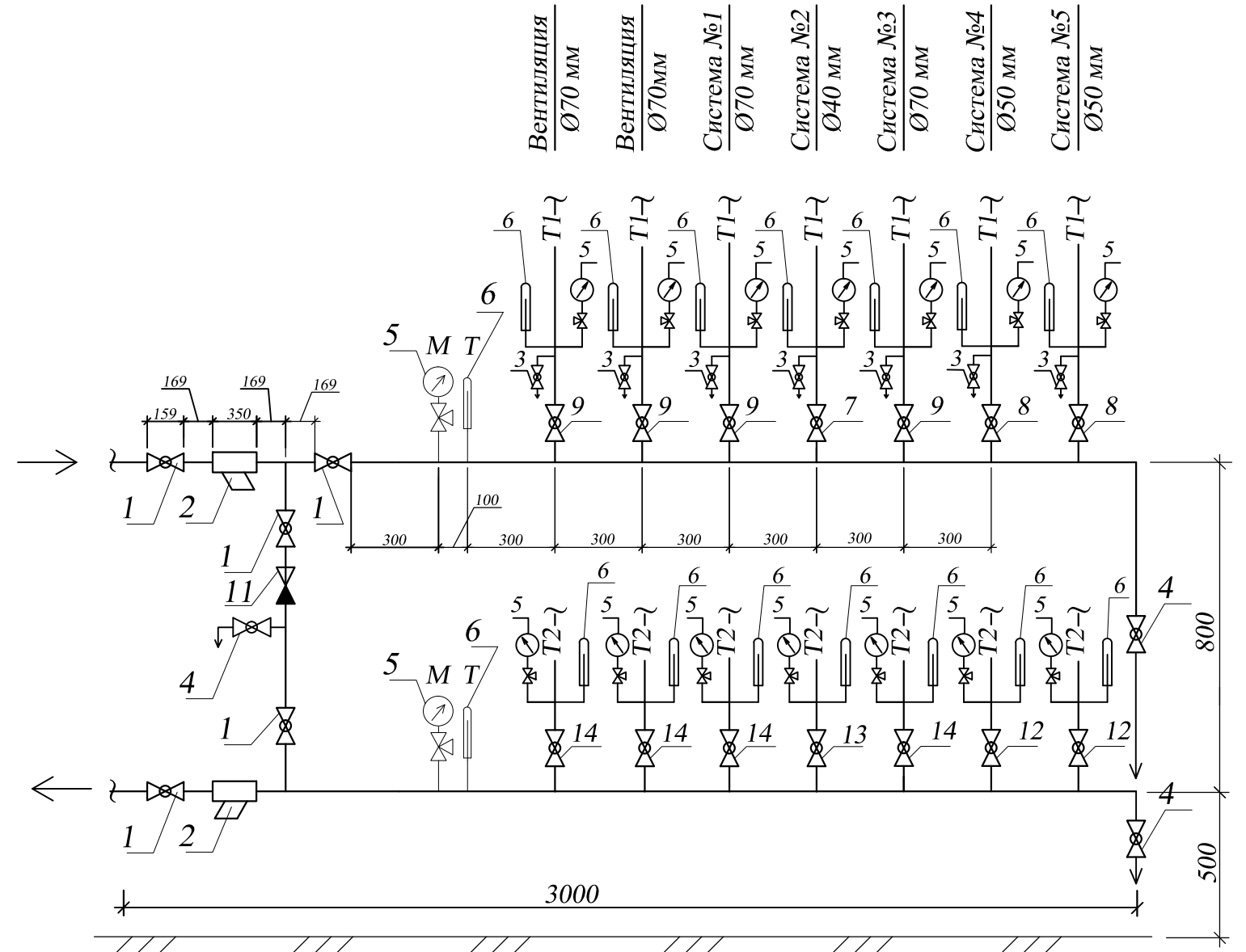

Экспликация

Поз.	Обозначение	Наименование	Кол. шт.	Масса ед., кг	Примечание
1	11с4п	Кран шаровой стальной фланцевый Ду125	2		
2	Danfoss	Фильтр сетчатый со сливным краном Ду125	1		
3	11Б18БК	Кран трехходовой Ду15	1		
4		РДУ Ду125	1		
5		Манометр в комплекте	3		
6		Термометр биметаллический ТБ-63	2		
7		Преобразователь расхода "МастерФлоу" Ду100	2		см. АОВ1
8		Теплосчетчик Логика СПТ 943.1	1		см. АОВ1
9		преобразователь температуры КТПТР-01-1	2		см. АОВ1

Изм.	Кол.ч.	Лист	Ндок.	Подп.	Дата
ГИП					
Гл. спец.					
Инженер					

Стадия	Лист	Листов
Р	5	