

РАБОЧАЯ ДОКУМЕНТАЦИЯ
ЭЛЕКТРОТЕХНИЧЕСКОЙ ЧАСТИ

Система контроля урлевногo фронта

— 03

Ведомость монтажных работ системы

Обозначение	Наименование	Примечание
— 03	Система контроля урлевногo фронта	

Ведомость работ системы контроля качества

Диаг.	Наименование	Примечание
1	Объект контроля	

Ведомость работ системы контроля качества

Диаг.	Наименование	Примечание
1	Объект контроля	

Ведомость системы и комплектации оборудования

Обозначение	Наименование	Примечание
— 03	Система контроля урлевногo фронта	

План этажа

Работы выполняются в соответствии с проектом и спецификацией оборудования.

В качестве основы приняты планы помещений, указанные в проекте.

Система контроля урлевногo фронта

Техническое задание

Система контроля урлевногo фронта

Цели и задачи системы

Требования к оборудованию

Спецификация оборудования

Система контроля урлевногo фронта

Оборудование

Материалы

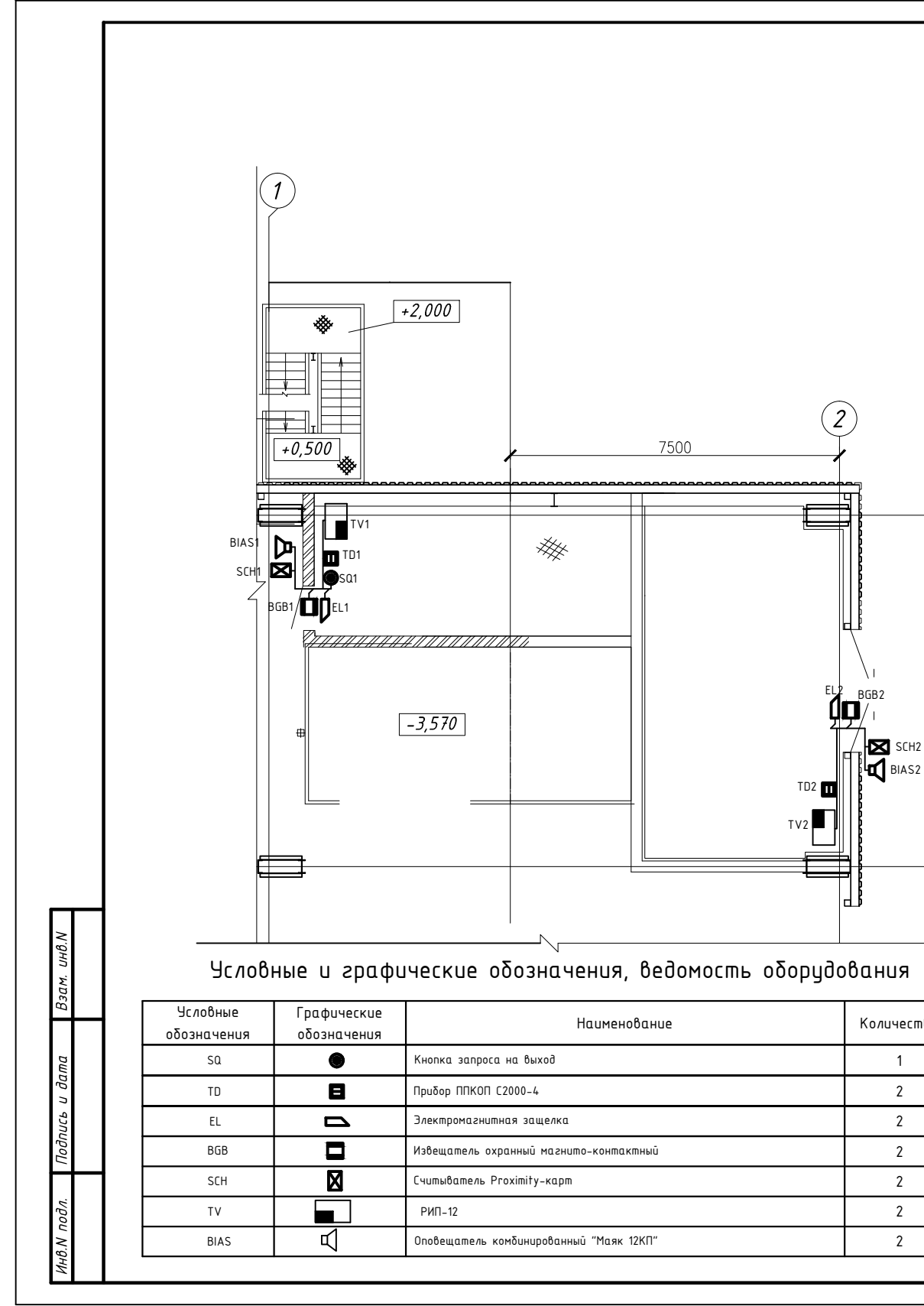
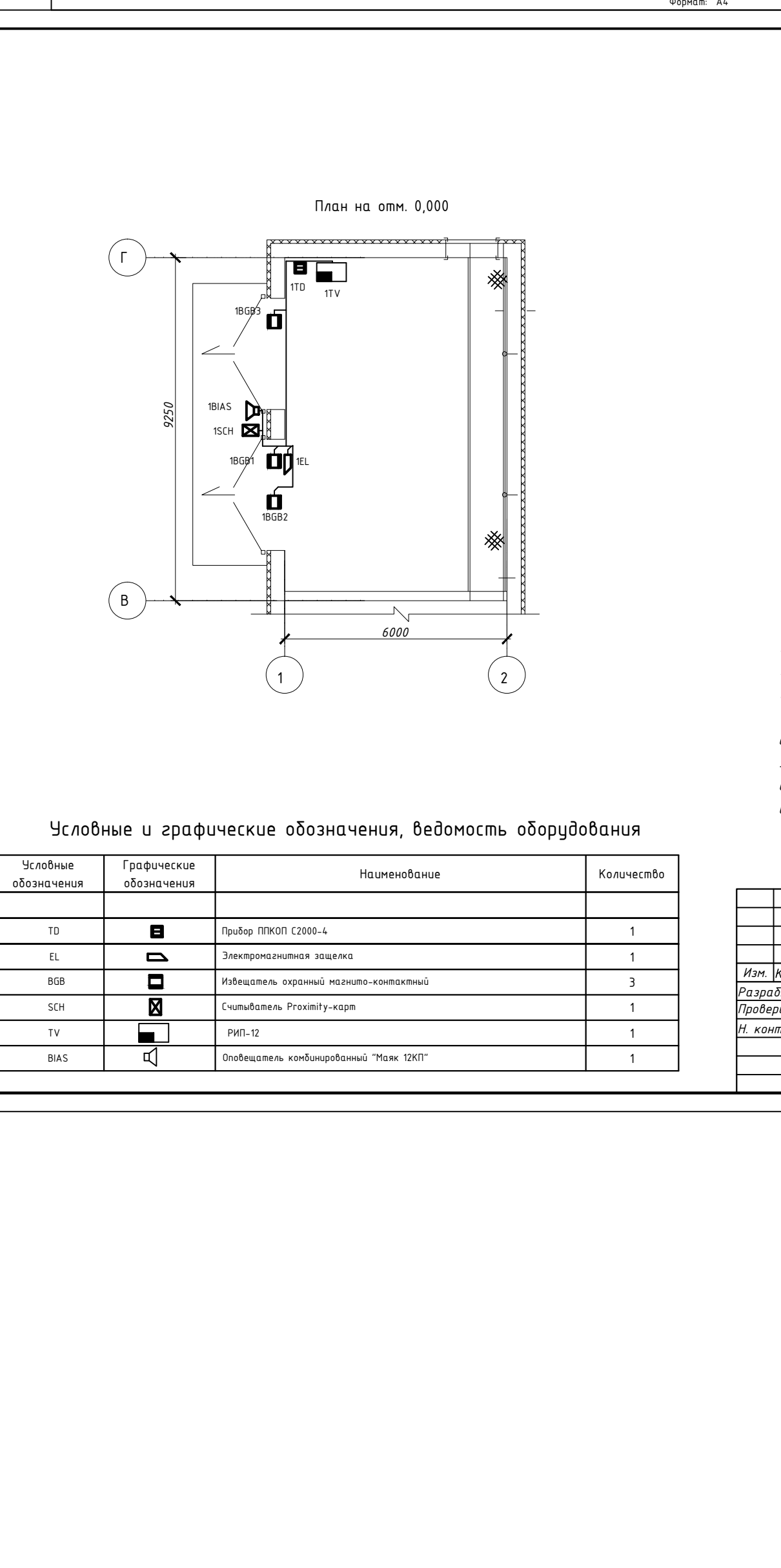
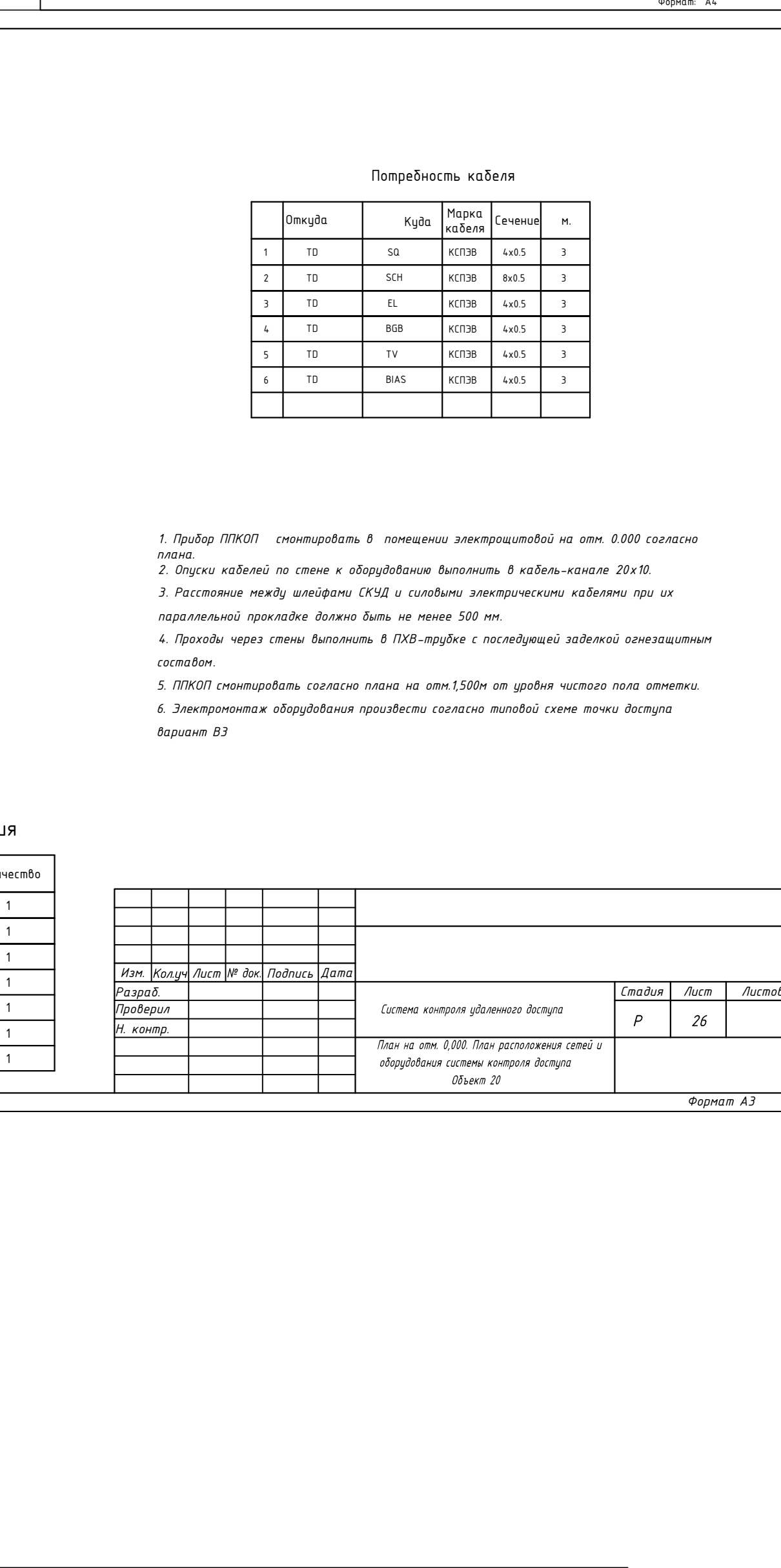
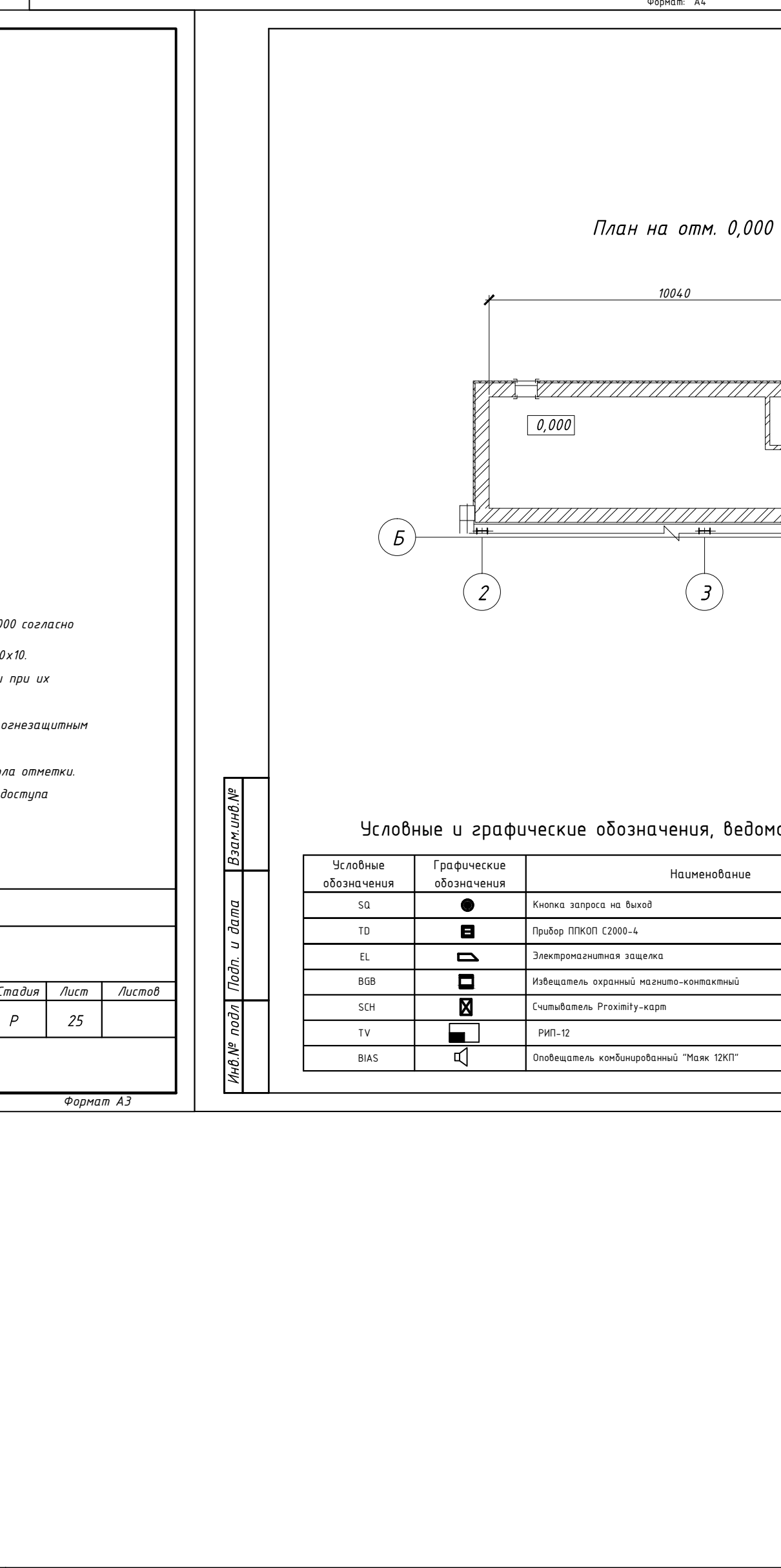
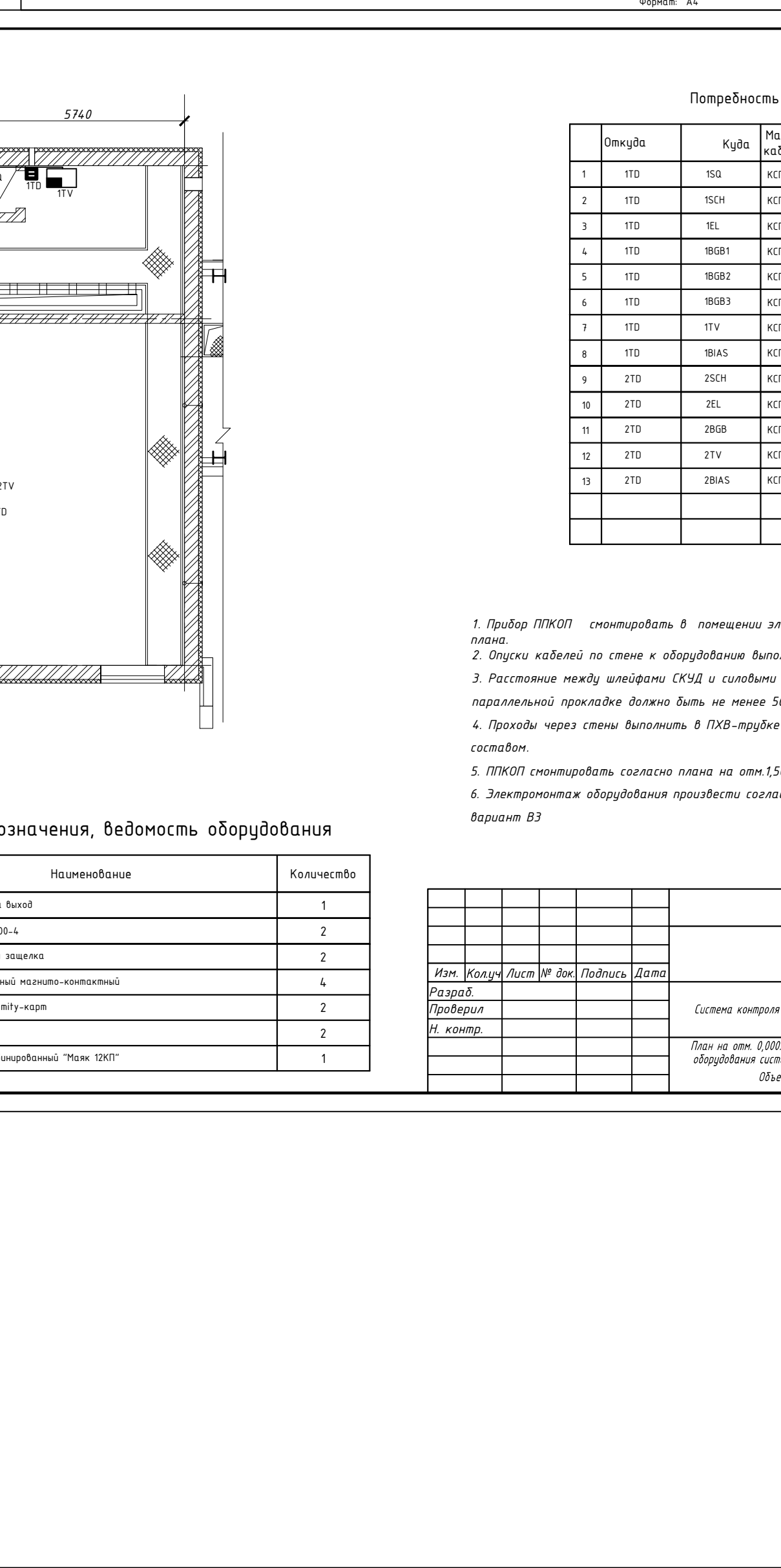
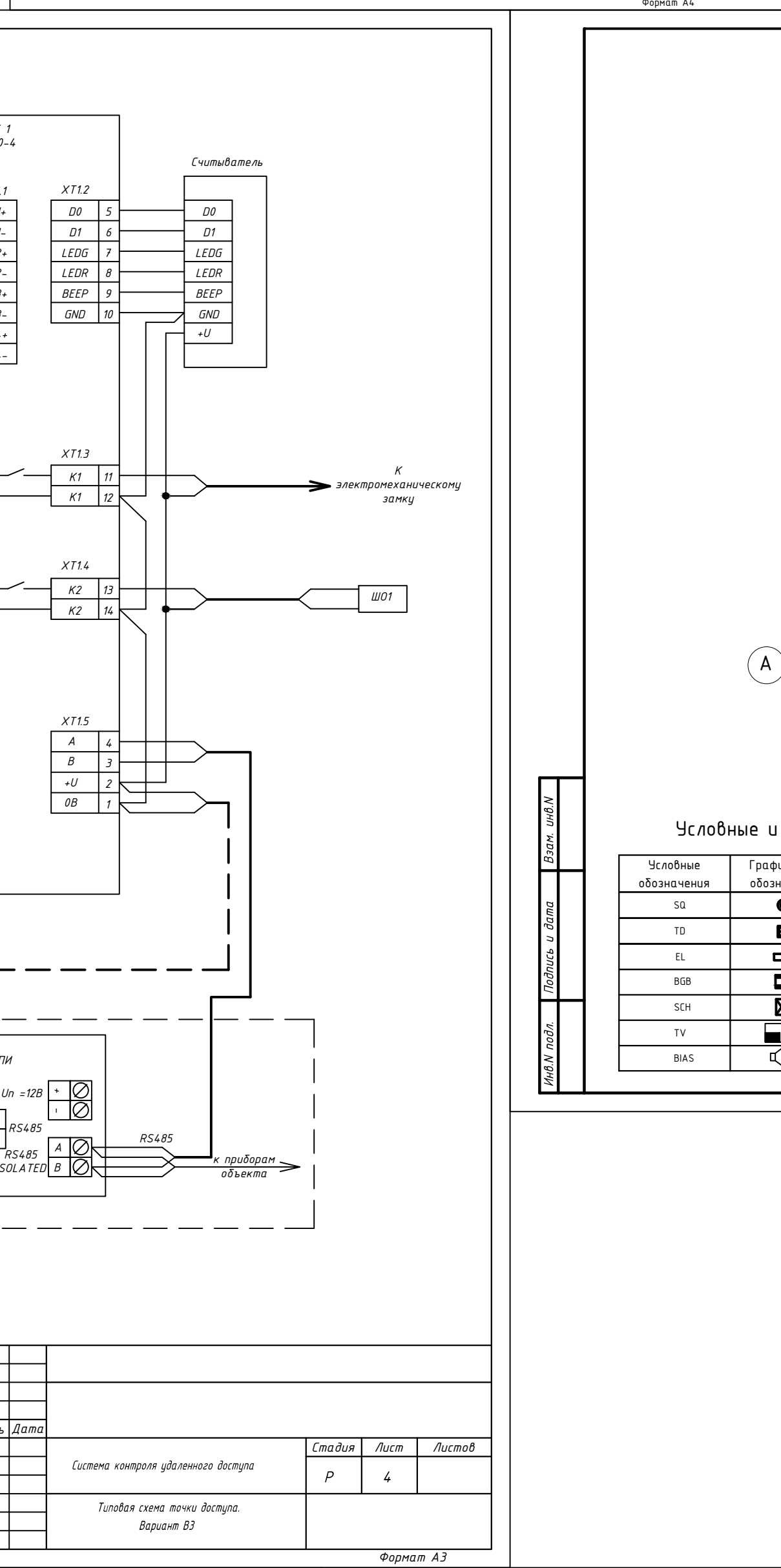
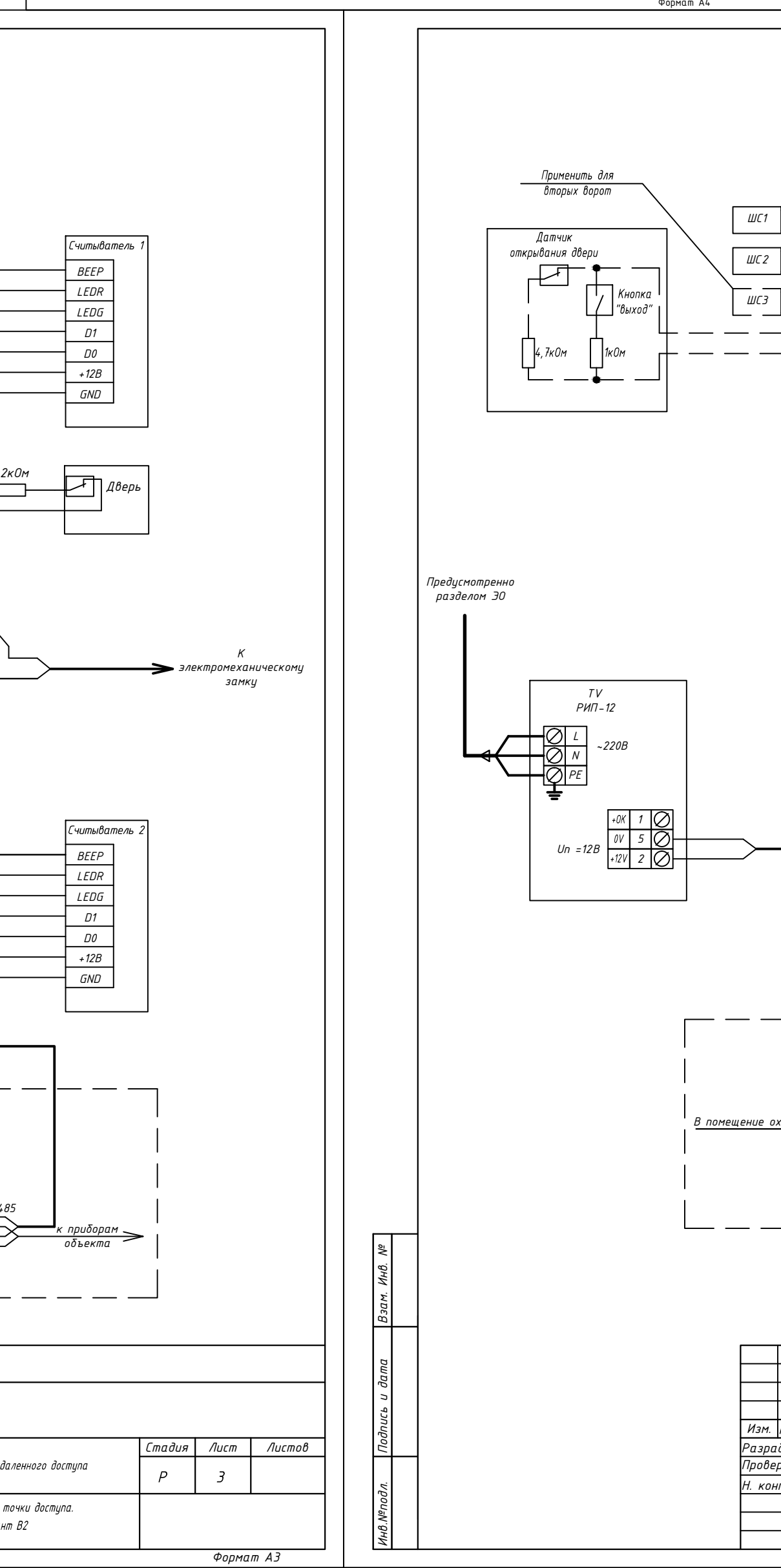
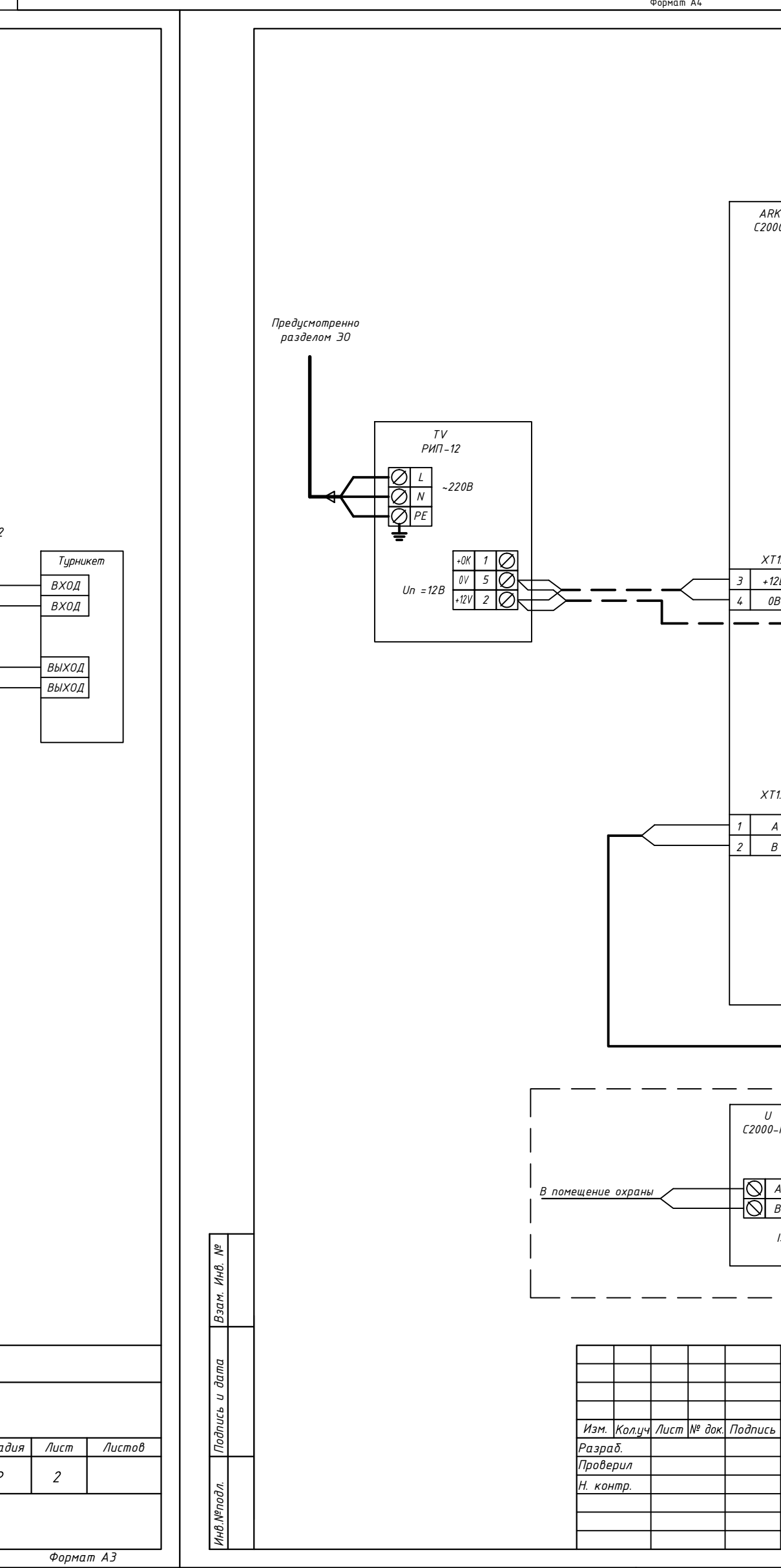
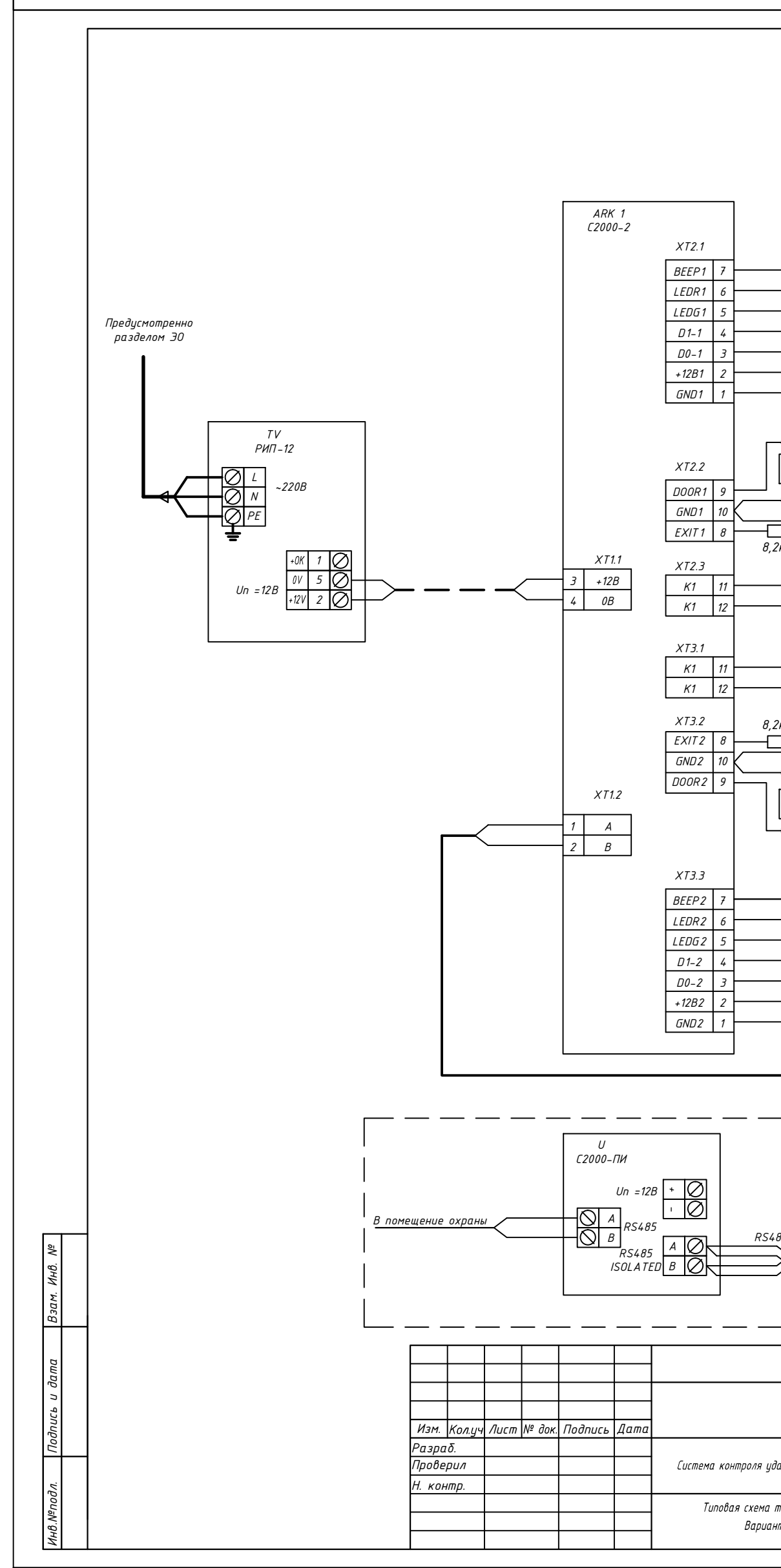

Пояснительная записка

1. Проект выполнен в соответствии с заданием.

2. Проект выполнен в соответствии с заданием.

3. Проект выполнен в соответствии с заданием.

Исполнительная ведомость оборудования

Код	Наименование	Количество
1	Объект контроля	1

Исполнительная ведомость оборудования

Код	Наименование	Количество
1	Объект контроля	1

Исполнительная ведомость оборудования

Код	Наименование	Количество
1	Объект контроля	1

Исполнительная ведомость оборудования

Код	Наименование	Количество
1	Объект контроля	1

Исполнительная ведомость оборудования

Код	Наименование	Количество
1	Объект контроля	1