

СХЕМЫ К2, К13, К13Н

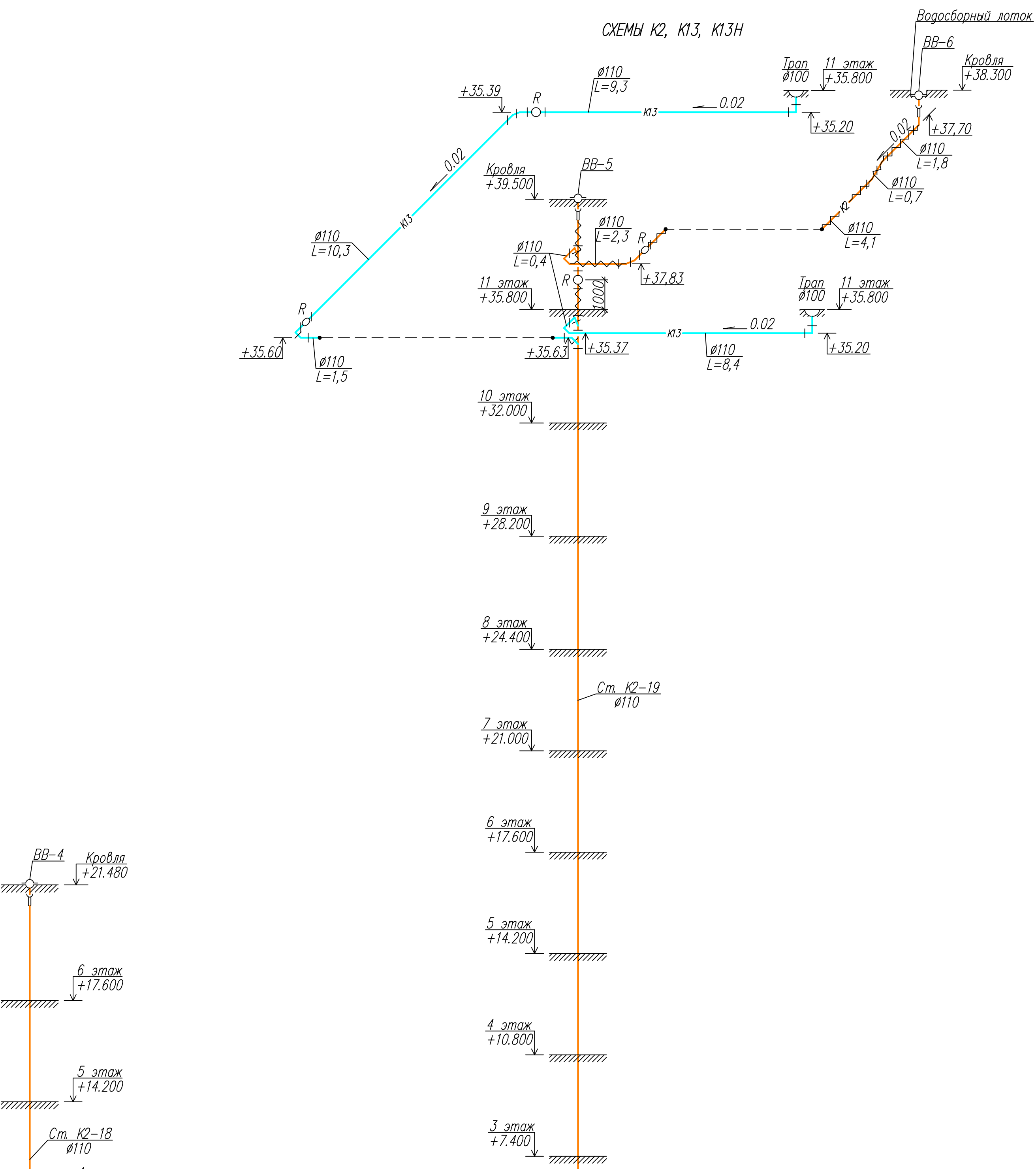

СХЕМЫ К2



Рисунок 1  
Установка воронки Н. 62.1 с электрообогревом на эксплуатируемой кровле



Примок 0,5х0,5х0,5(н)

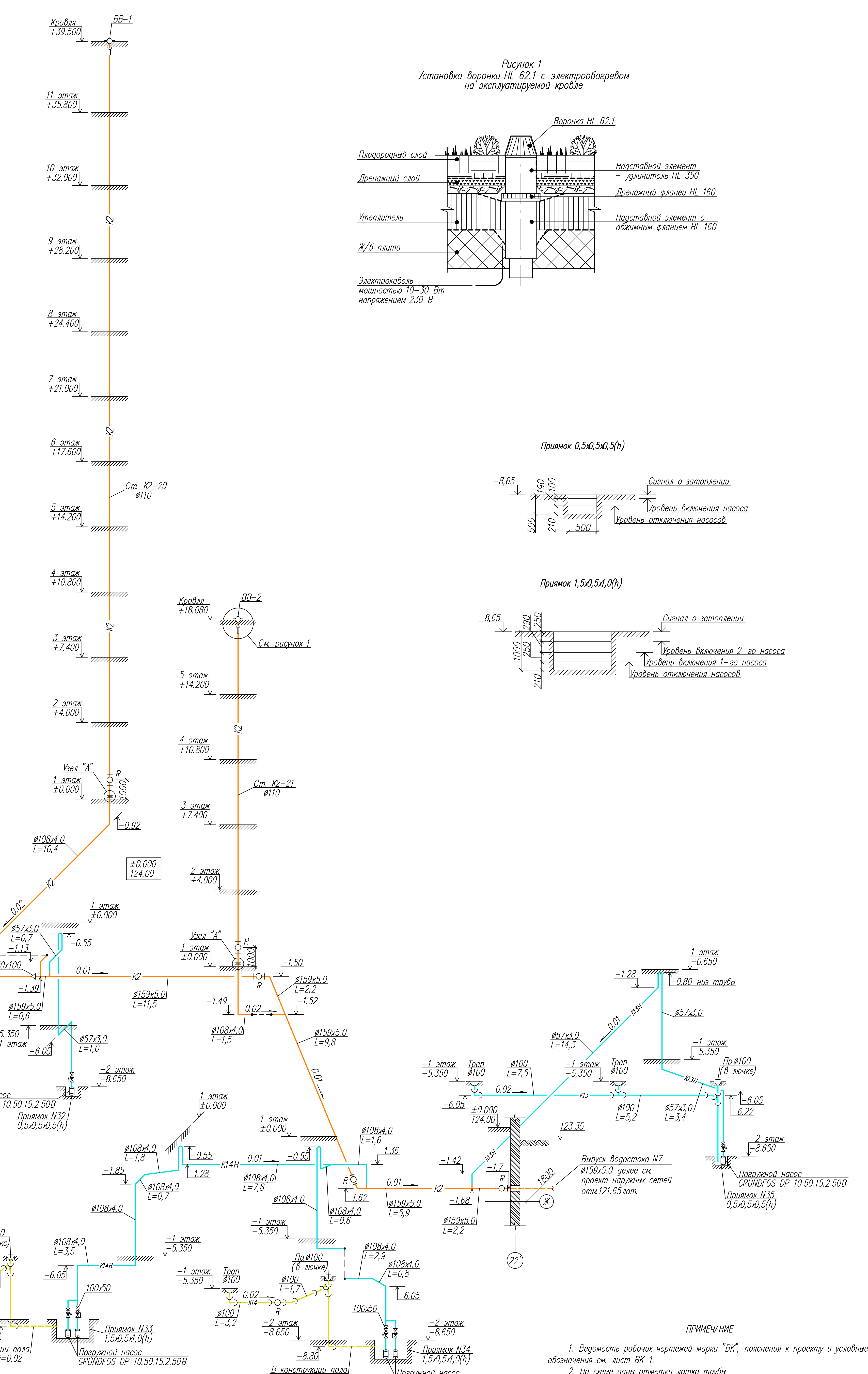
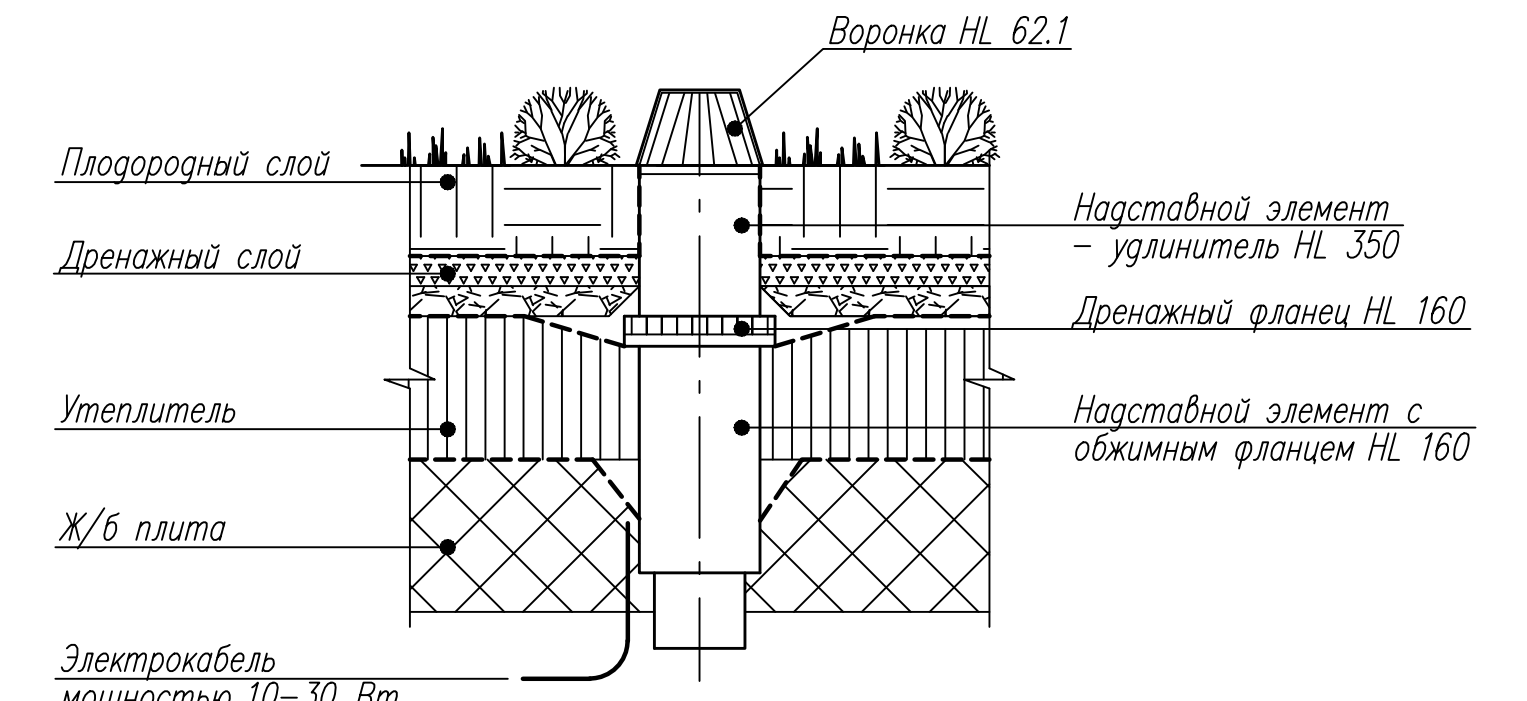
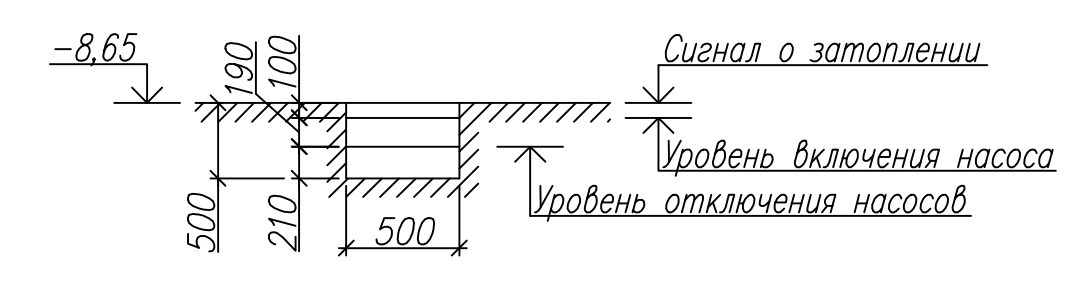

Примок 1,5х0,5х0,0(н)

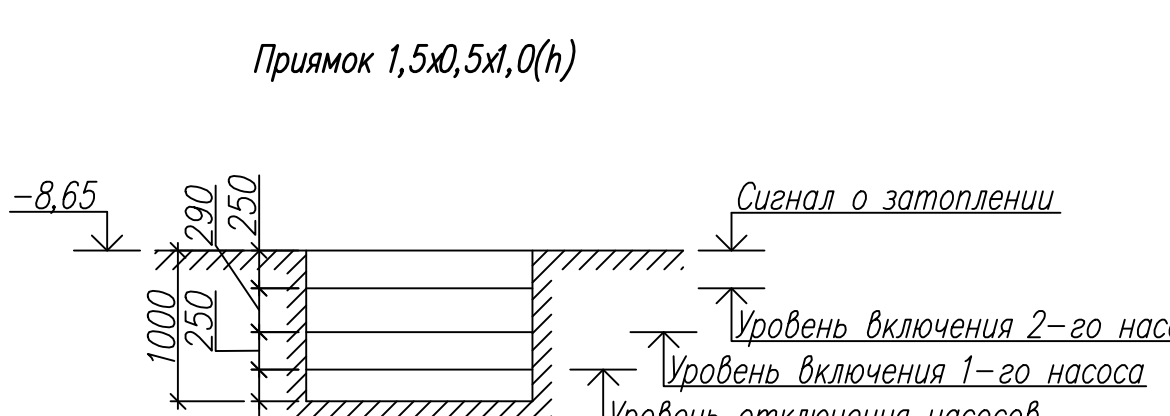
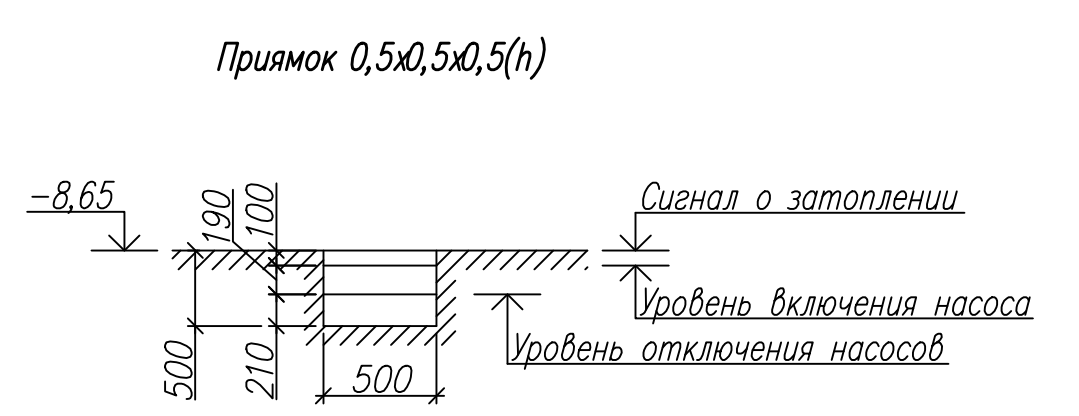
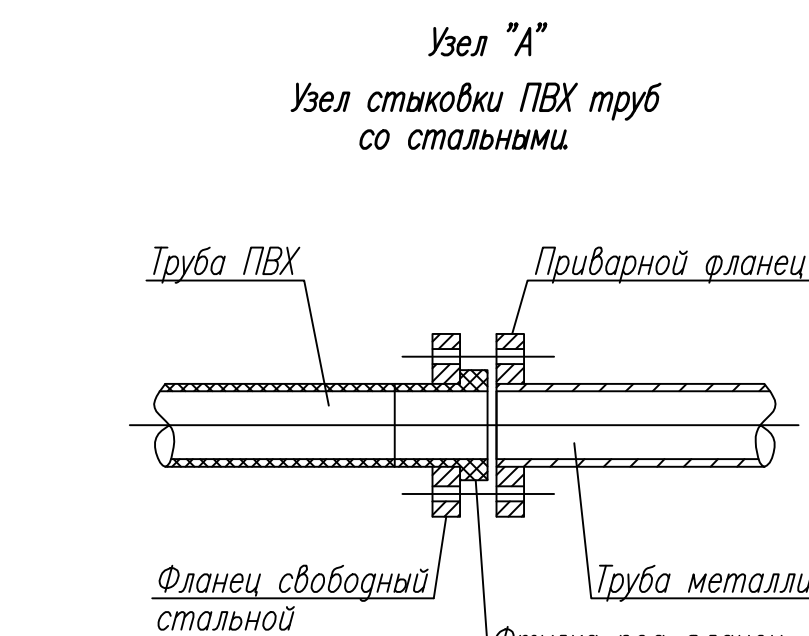
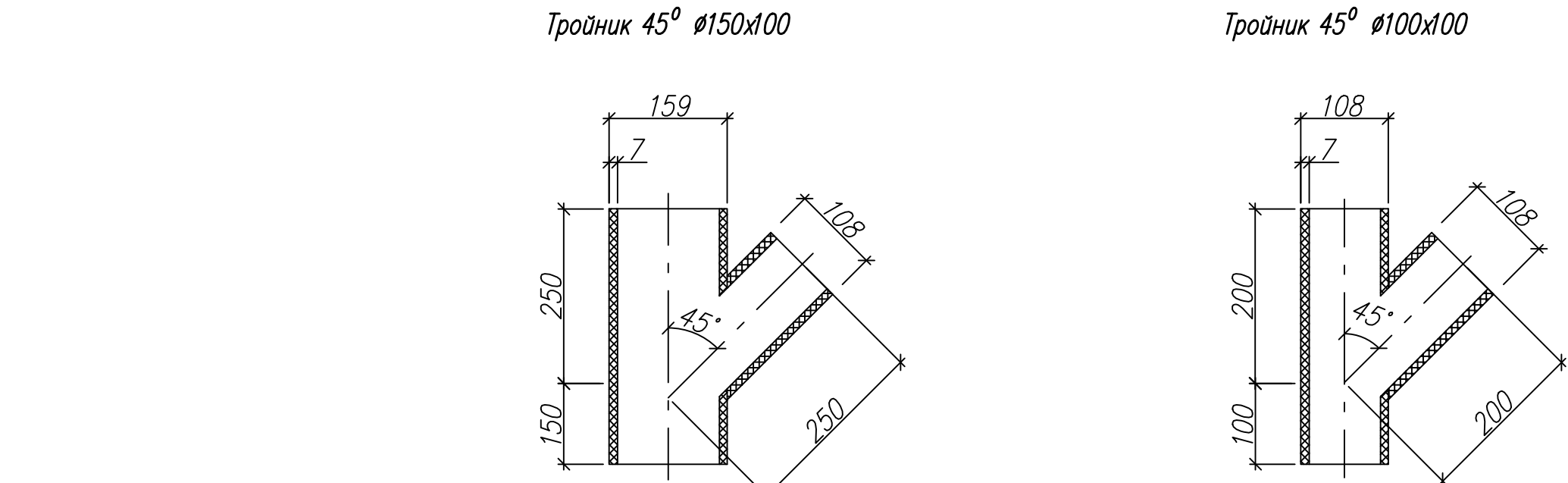
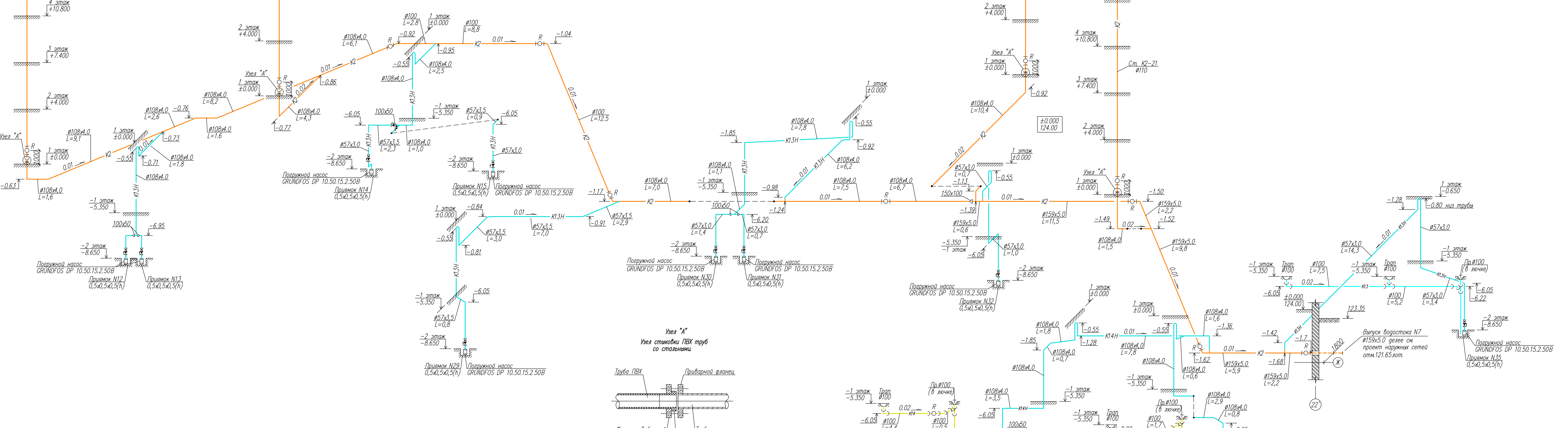
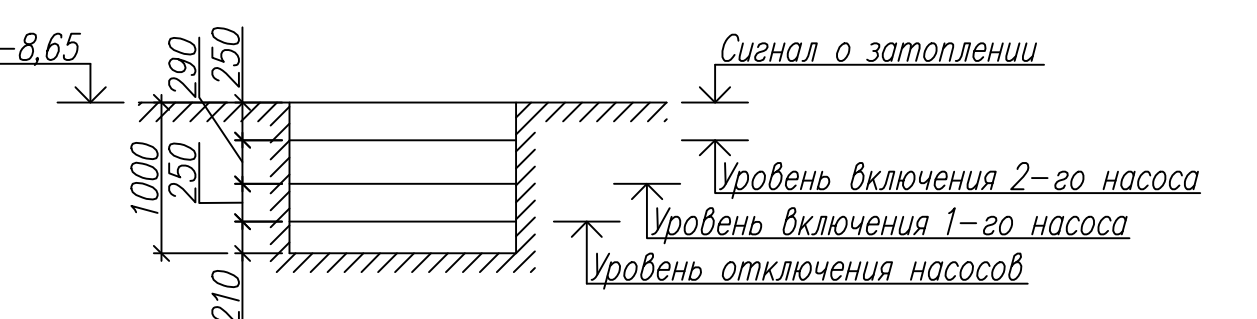

ПРИМЕЧАНИЕ

1. Ведомость рабочих чертежей марки "ВК", пояснения к проекту и условные обозначения см. лист ВК-1.
2. На схеме даны отметки лотка трубы.
3. Подключение технологического оборудования ресторана к сети К3 и санитарно-технических приборов для ресторана к сети К1а выполняется силами арендаторов.

Имя	Лит	Дж	Торгов	Дата	Москва, Овчинников наб. вл.22-24	Станция	Лист	Листов
Имя	Лит	Дж	Торгов	Дата	Москва, Овчинников наб. вл.22-24	Станция	Лист	Листов
Имя	Лит	Дж	Торгов	Дата	Москва, Овчинников наб. вл.22-24	Станция	Лист	Листов
Имя	Лит	Дж	Торгов	Дата	Москва, Овчинников наб. вл.22-24	Станция	Лист	Листов
Имя	Лит	Дж	Торгов	Дата	Москва, Овчинников наб. вл.22-24	Станция	Лист	Листов