

Независимая схема с двухступенчатым ТО ГВС(моноблок)

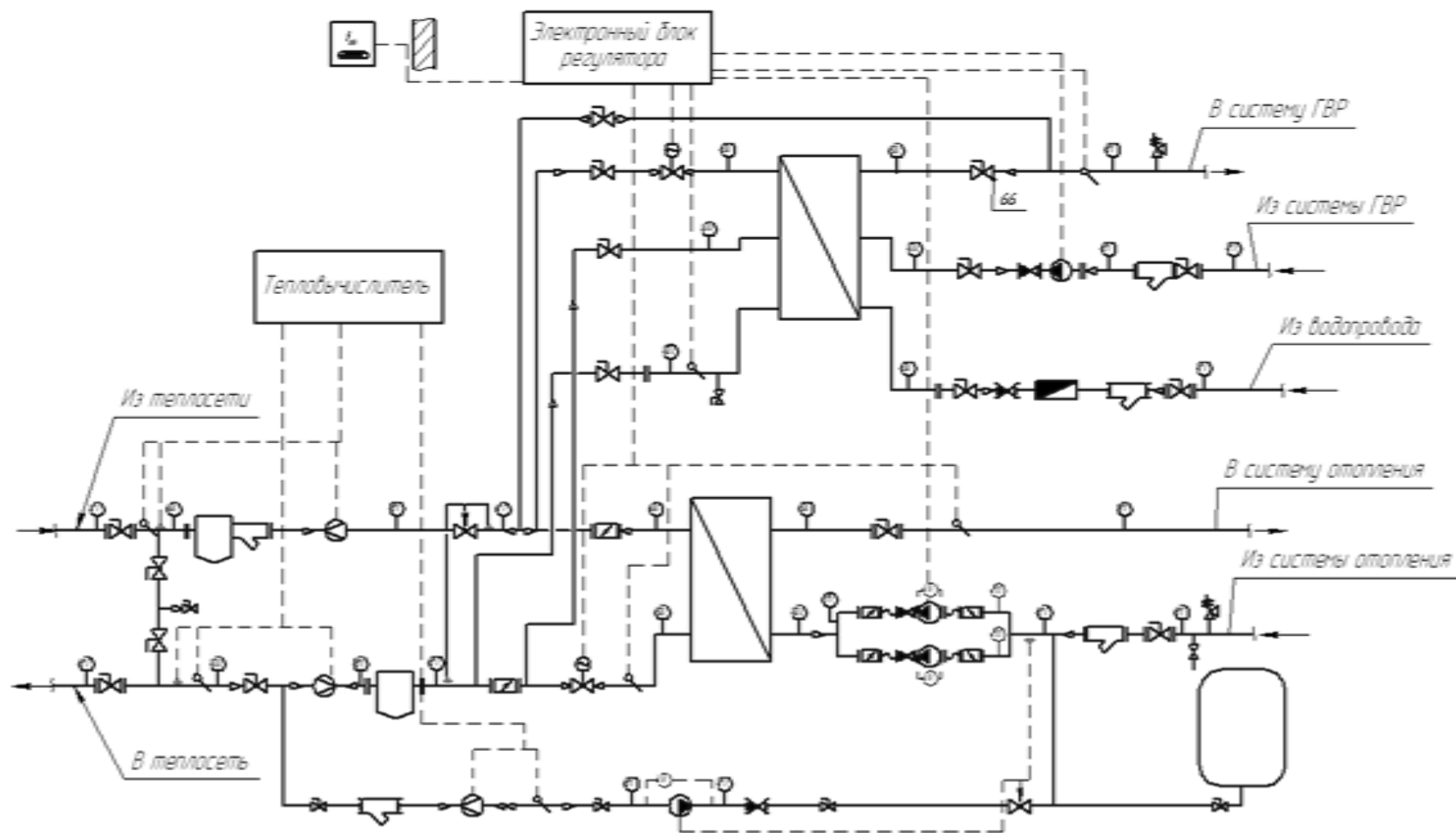

3D проектирование

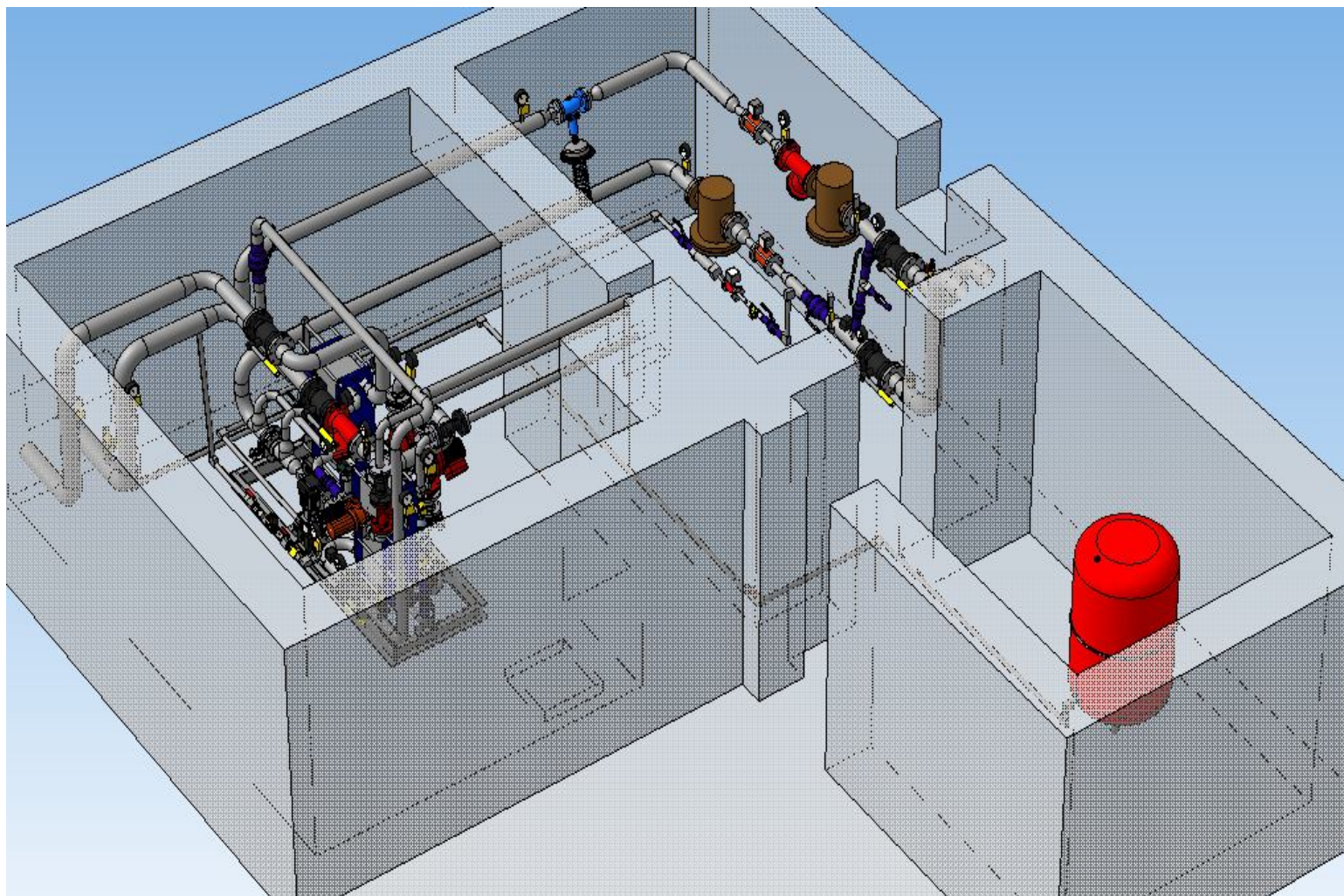

3D Проектирование

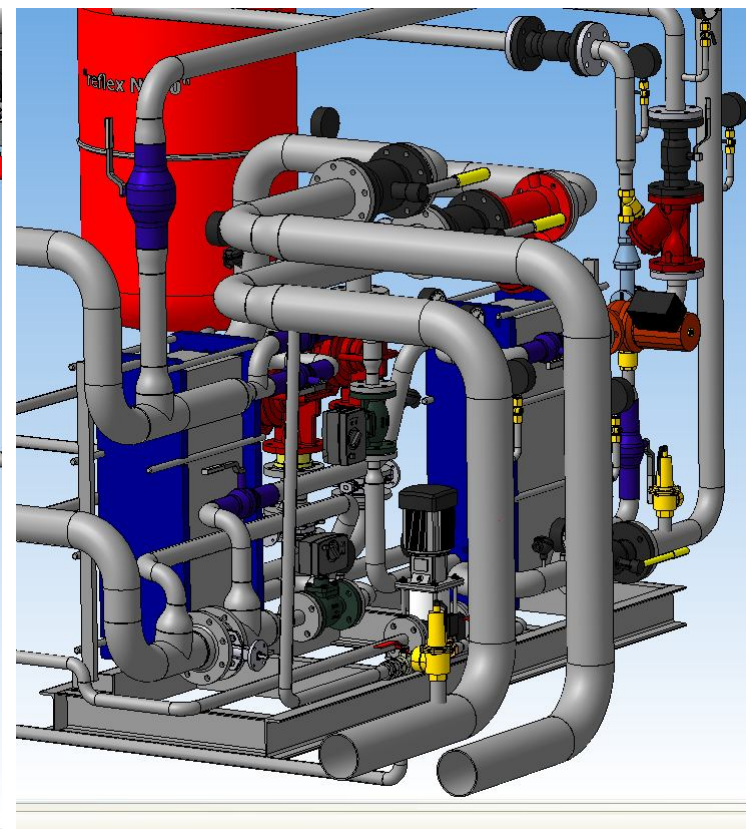
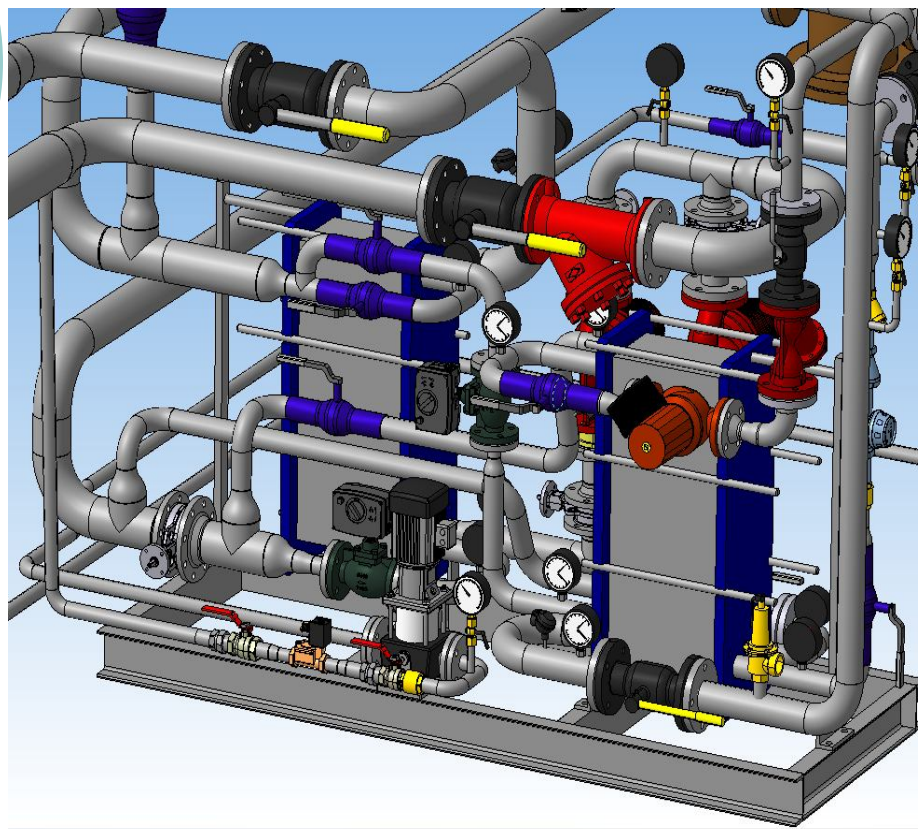

Блочное исполнение теплового пункта

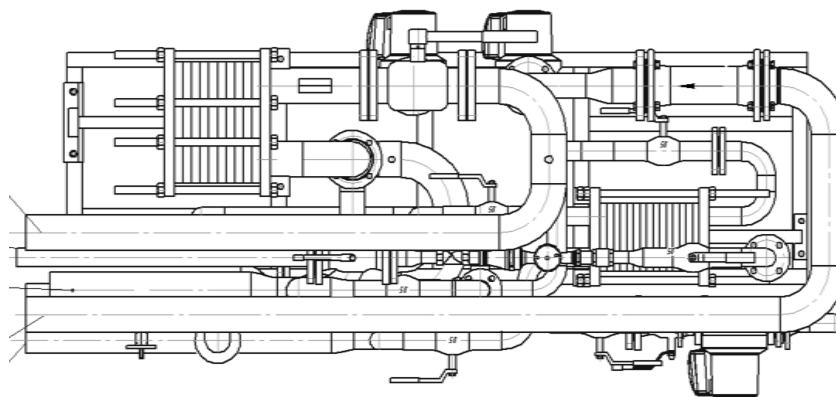
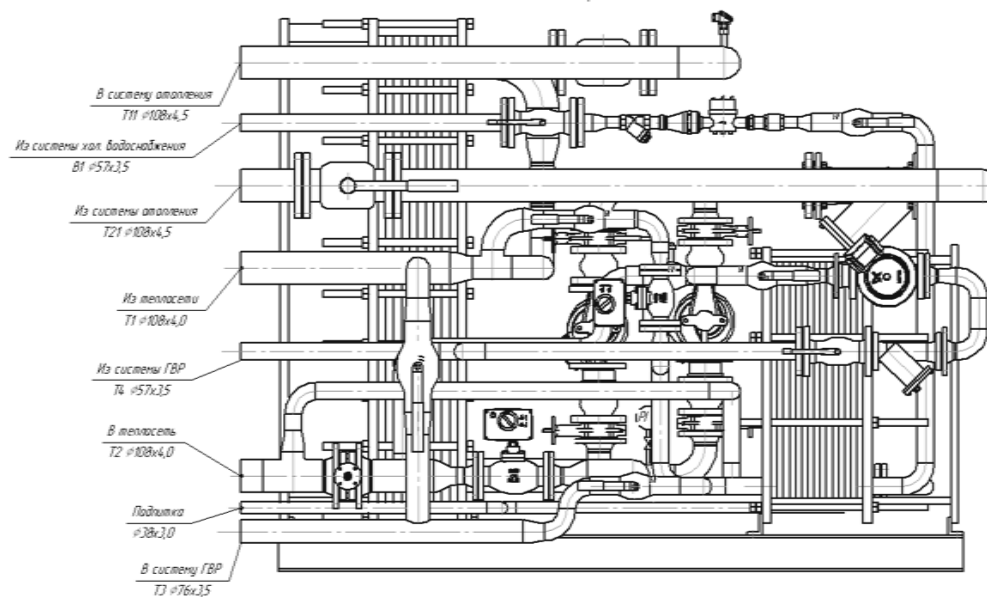

Комплект чертежей

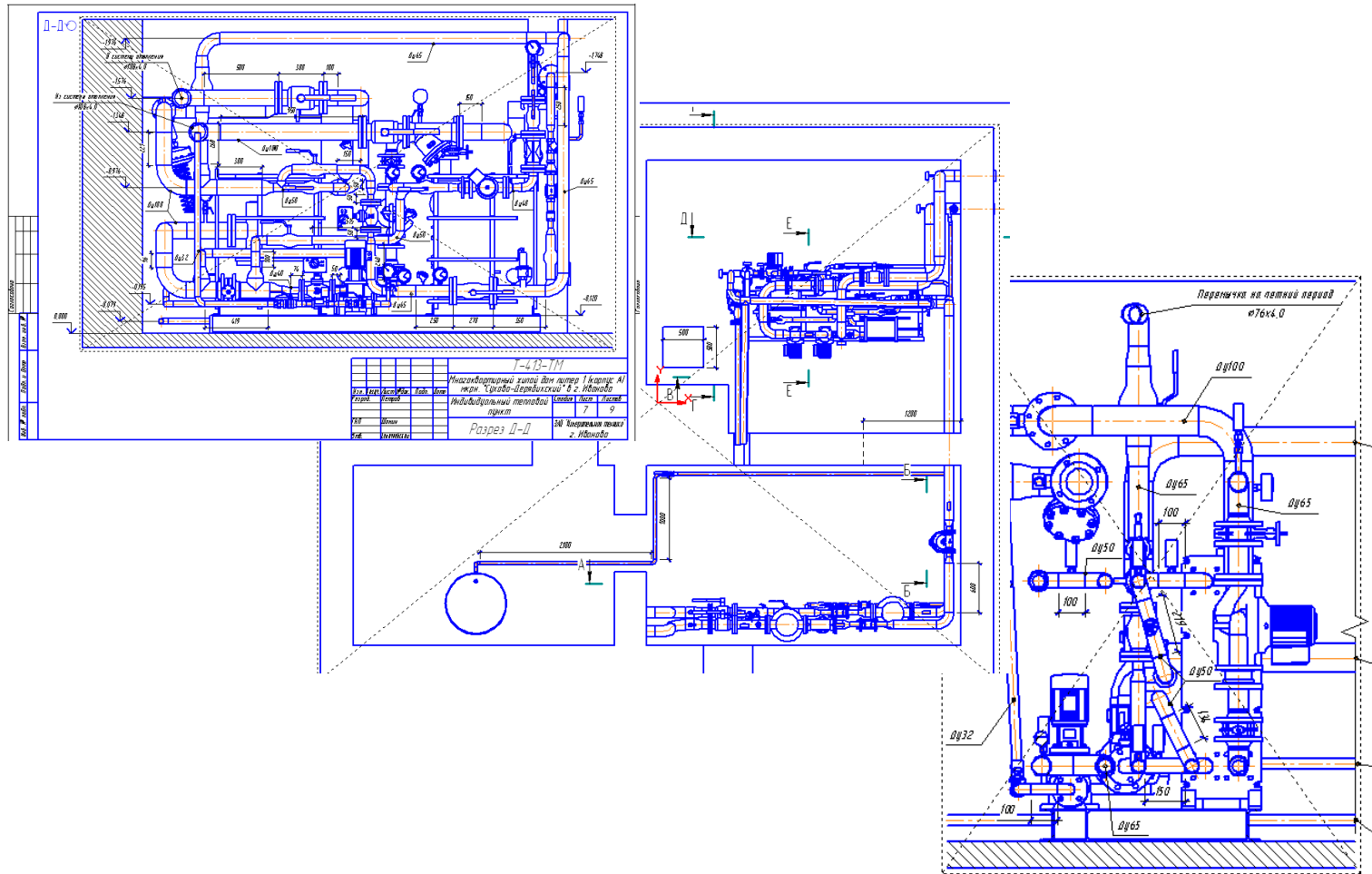

Смонтированный ИТП



Смонтированные объекты

