

ООО
"СТРОЙ-Проект"

Часовня на острове Ратманова
Эскизный проект
ЭП-16-08

ГАП С. А. Юнусов

ГИП О.О.Загарских

Омск-2008

Диаметр бревна 16см

СОГЛАСОВАНО:			
Инв. N подл.	Подпись и дата	Взамен инв. N	

Ведомость основных комплектов рабочих чертежей

Обозначение	Наименование	Примечание
ЭП	Альбом Эскизный проект	

Ведомость листов основного комплекта

№	Наименование	Примечание
1	Ведомость чертежей	
2	План на отметке 0,000	
3	Разрез 1-1	
4	Фасады	
5	Фасады	
6	Визуализация.	

СОГЛАСОВАНО:			
Инов. N подл.	Подпись и дата	Взамен инв. N	

ГАП	С. А. Юнусов			Часовня на острове Ратманова	Стадия	Лист	Листов
ГИП	О.О.Загарских				Р	1	6
Архитектор	С. А. Юнусов			Ведомость чертежей	ООО "СТРОЙ-Проект"		
Выполнил	Кондратьева						
Н.контроль	С. В. Бабаев						

▼ Ф 4-1 Лист 4

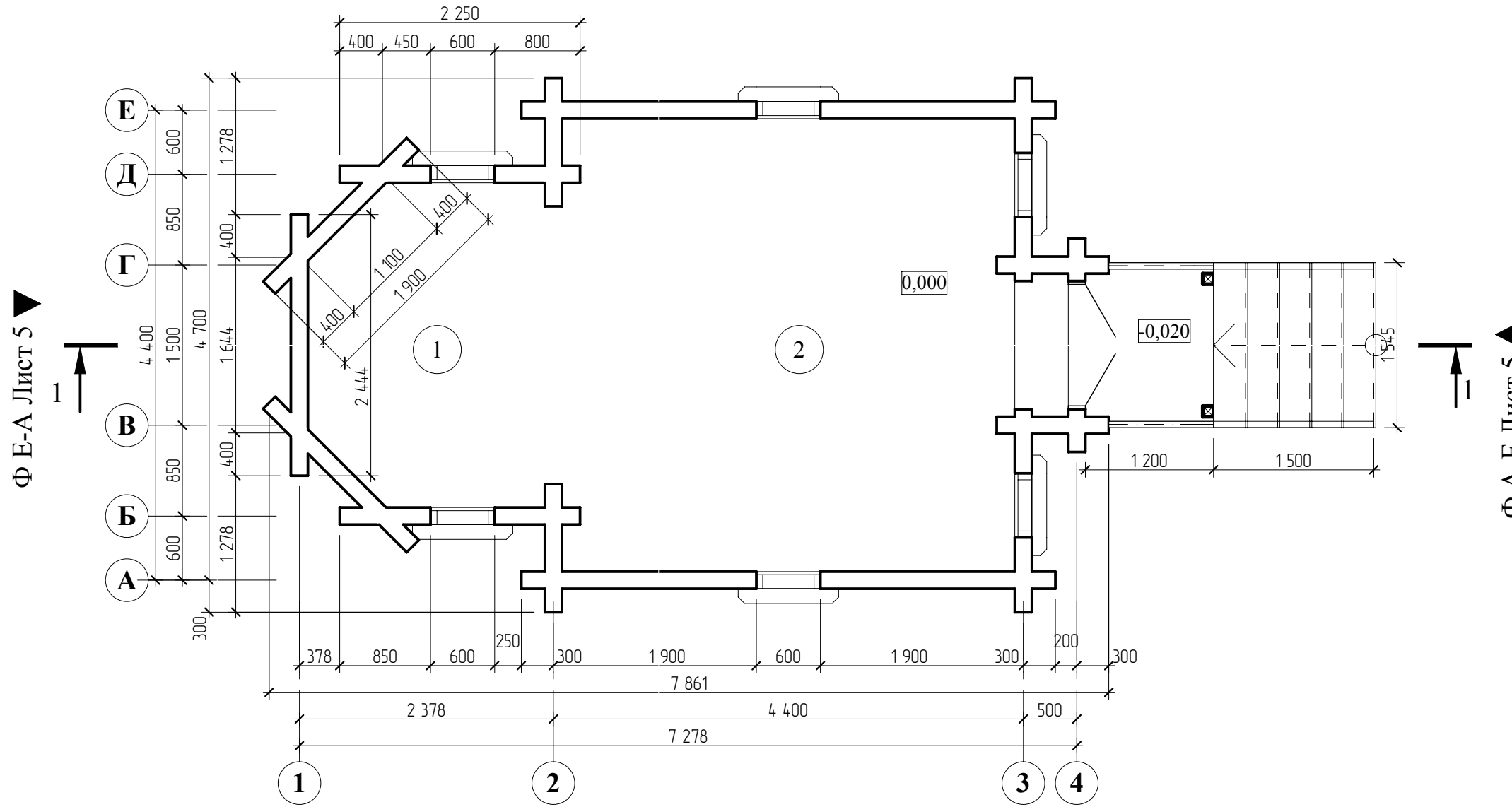

▲ Ф 1-4 Лист 4

Экспликация помещений на отм. 0,000

№	Наименование помещения	Площадь, кв.м.
1	Алтарь	6,21
2	Храм	18,52
Общая площадь		24,73 м2

ГАП	С. А. Юнусов			Часовня на острове Ратманова	Стадия	Лист	Листов
ГИП	О.О.Загарских				Р	2	6
Архитектор	С. А. Юнусов			План на отметке 0,000	ООО "СТРОЙ-Проект"		
Выполнил	Кондратьева						
Н.контроль	С. В. Бабаев						

СОГЛАСОВАНО:			
Инов. N подл.	Подпись и дата	Взамен инв. N	

СОГЛАСОВАНО:		
Инв. N подл.	Подпись и дата	Взамен инв. N

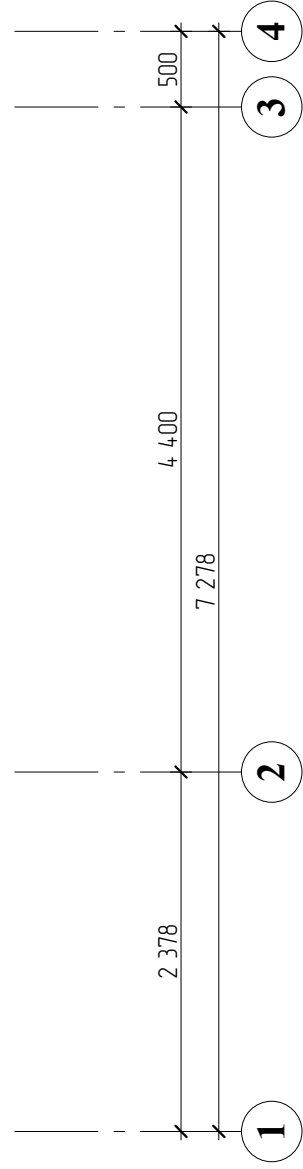
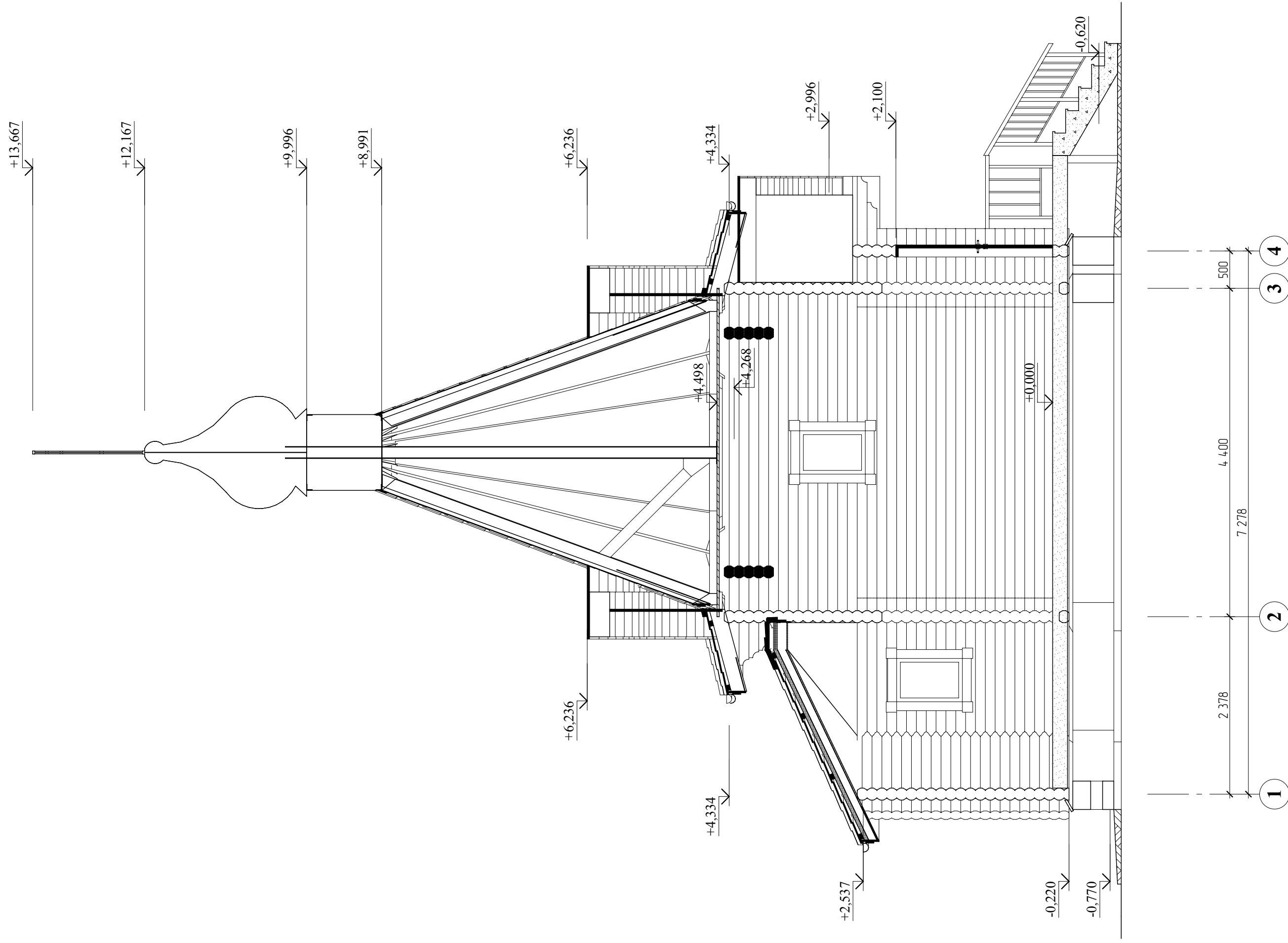

ГАП	С. А. Юнусов
ГИП	О.О. Загарских
Архитектор	С. А. Юнусов
Выполнил	Кондратьева
Н. контроль	С. В. Бабаев

Часовня на острове Ратманова	
Разрез 1-1	

Стадия	Лист	Листов
Р	3	6
ООО		
"СТРОЙ-Проект"		

СОГЛАСОВАНО:

Инов. N подл.	Подпись и дата	Взамен инв. N

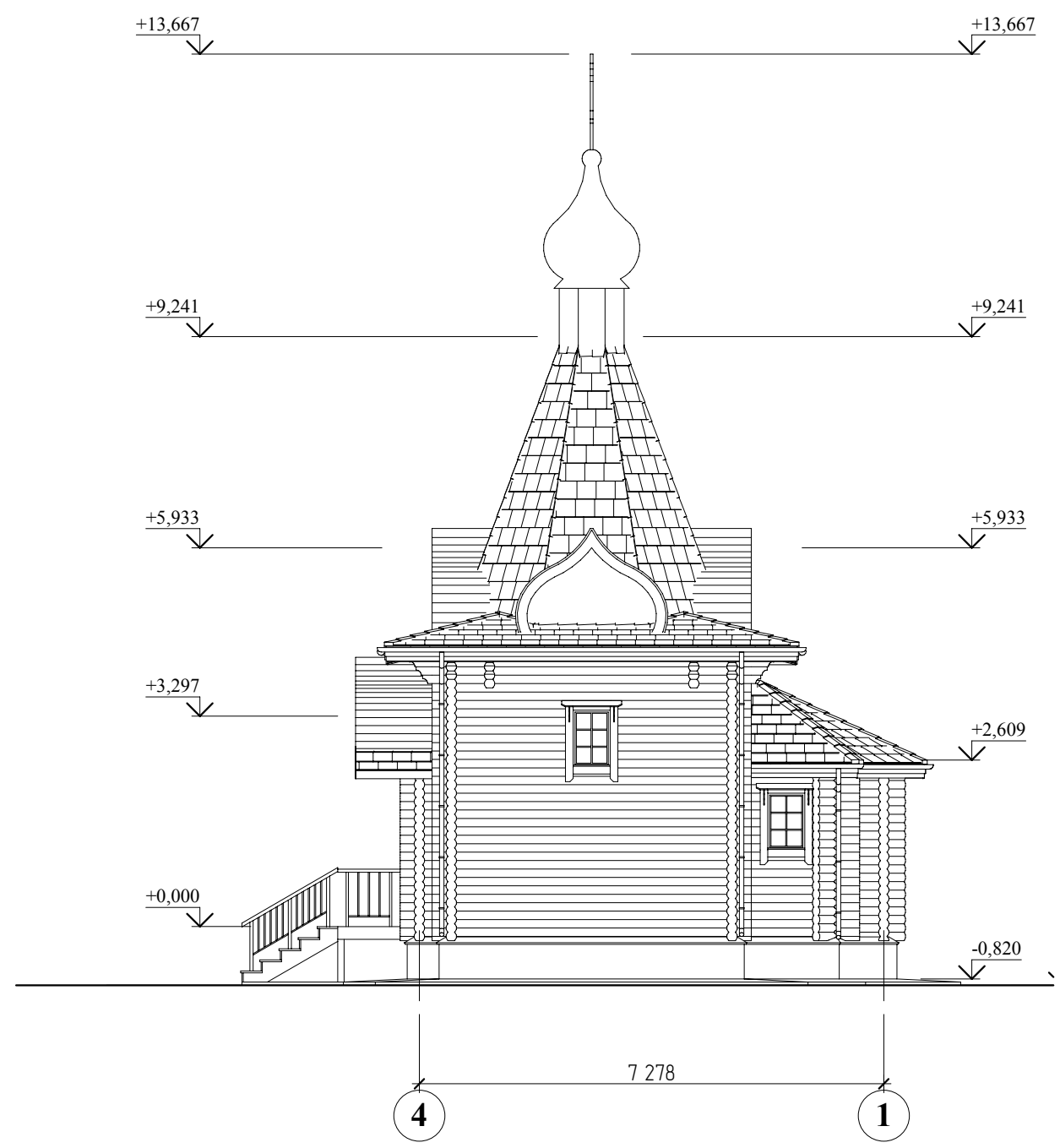
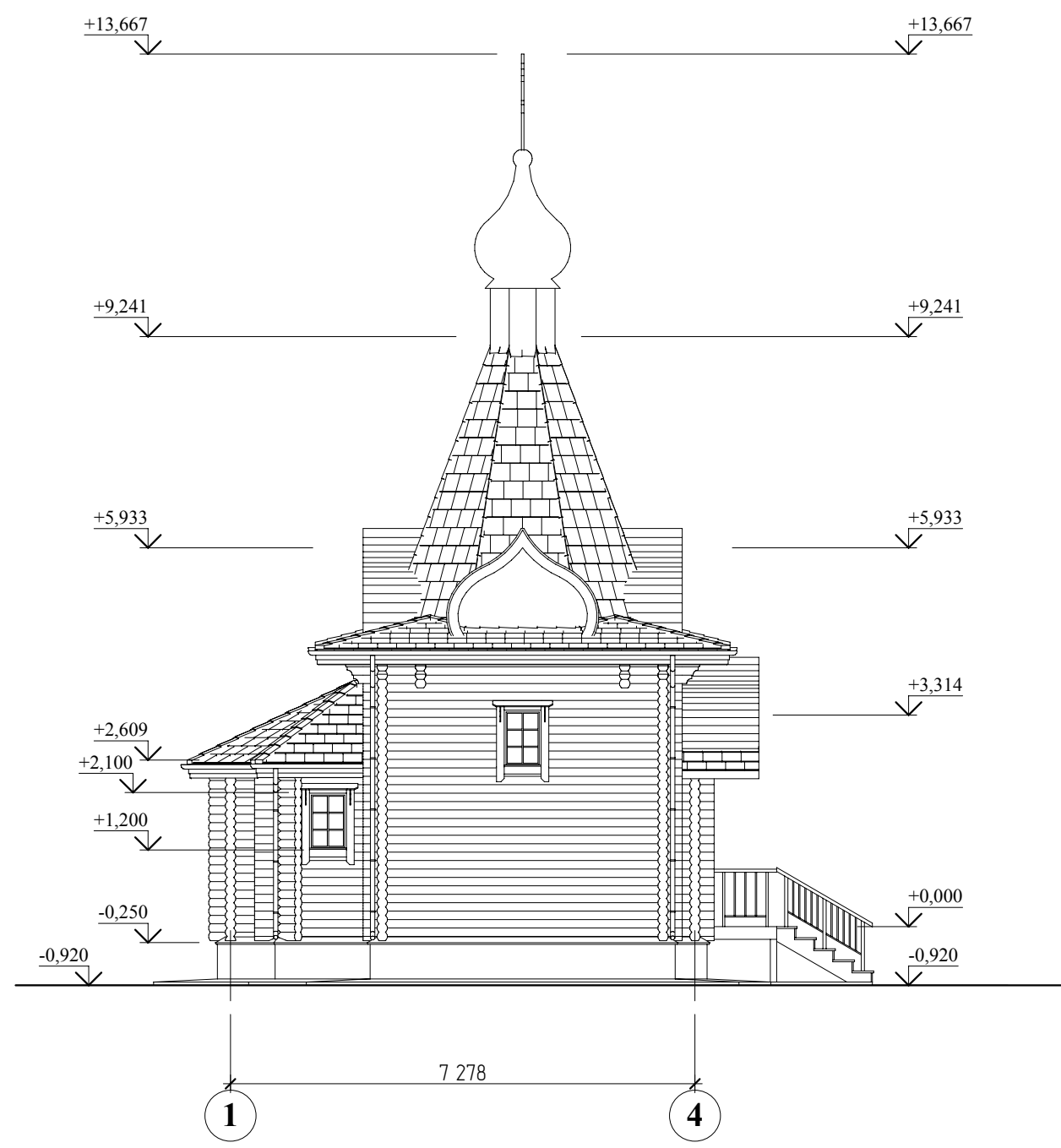

ГАП	С. А. Юнусов			Часовня на острове Ратманова	Стадия	Лист	Листов
ГИП	О.О.Загарских				Р	4	6
Архитектор	С. А. Юнусов			Фасады	ООО "СТРОЙ-Проект"		
Выполнил	Кондратьева						
Н.контроль	С. В. Бабаев						

СОГЛАСОВАНО:

Инов. N подл. Подпись и дата. Взамен инв. N

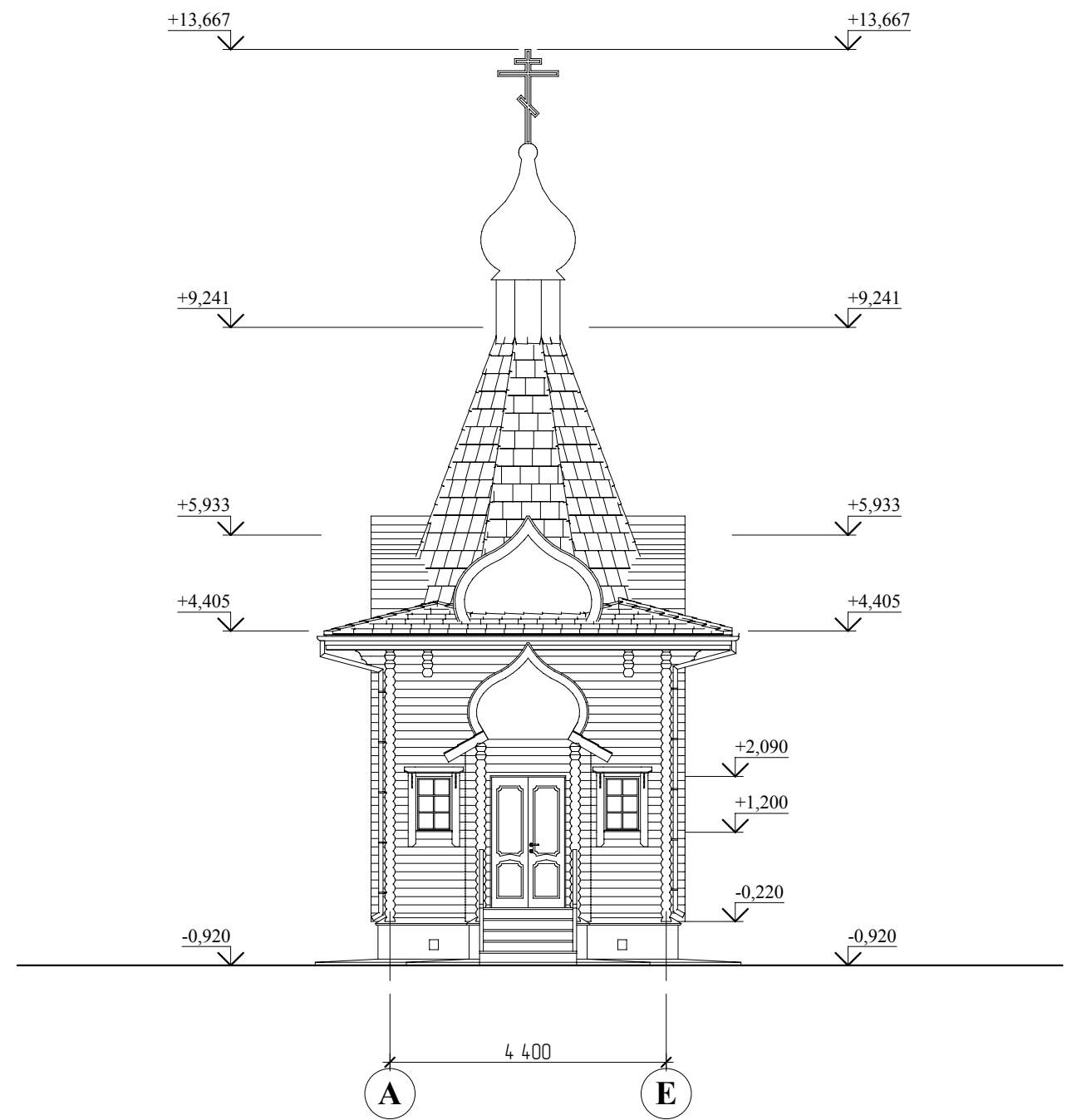
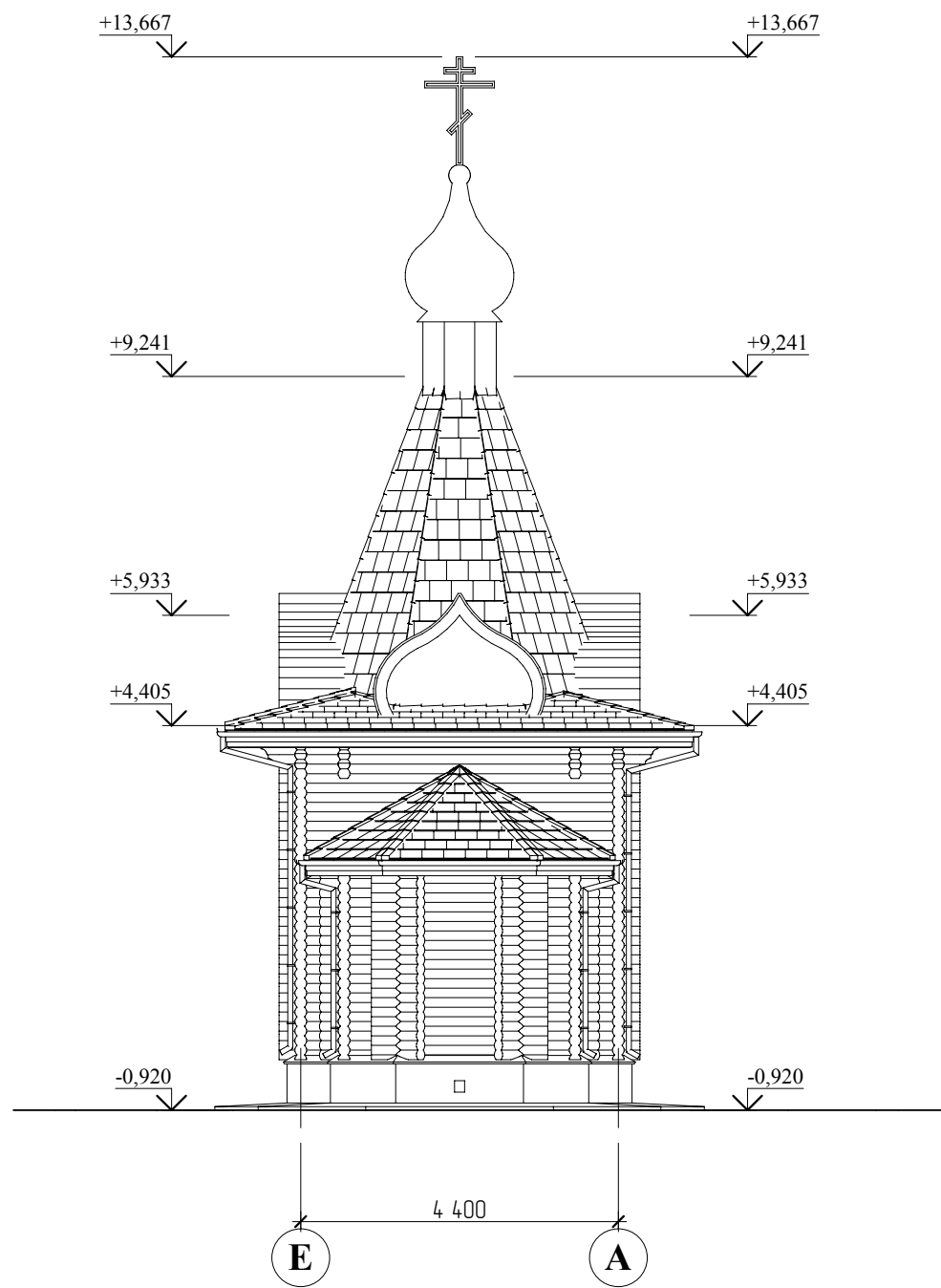

ГАП	С. А. Юнусов			Часовня на острове Ратманова	Стадия	Лист	Листов
ГИП	О.О.Загарских				Р	5	6
Архитектор	С. А. Юнусов			Фасады	ООО "СТРОЙ-Проект"		
Выполнил	Кондратьева						
Н.контроль	С. В. Бабаев						